

Dell™ OptiPlex™ 210L

Quick Reference Guide

Models DCSM, DCNE

www.dell.com | support.dell.com

Notes, Notices, and Cautions



NOTE: A NOTE indicates important information that helps you make better use of your computer.



NOTICE: A NOTICE indicates either potential damage to hardware or loss of data and tells you how to avoid the problem.



CAUTION: A CAUTION indicates a potential for property damage, personal injury, or death.

If you purchased a Dell™ n Series computer, any references in this document to Microsoft® Windows® operating systems are not applicable.

The *Quick Reference Guide*, *Drivers and Utilities* CD, and operating system media are optional and may not ship with all computers.

Abbreviations and Acronyms

For a complete list of abbreviations and acronyms, see the Glossary in the *User's Guide*.

Information in this document is subject to change without notice.

© 2005–2006 Dell Inc. All rights reserved.

Reproduction in any manner whatsoever without the written permission of Dell Inc. is strictly forbidden.

Trademarks used in this text: *Dell*, *OptiPlex*, and the *DELL* logo are trademarks of Dell Inc.; *Microsoft* and *Windows* are registered trademarks of Microsoft Corporation; *Intel* and *Pentium* are registered trademarks of Intel Corporation.

Other trademarks and trade names may be used in this document to refer to either the entities claiming the marks and names or their products. Dell Inc. disclaims any proprietary interest in trademarks and trade names other than its own.

Models DCSM, DCNE

September 2006

P/N FD399

Rev. A01



Contents

Finding Information	5
System Views	8
Mini Tower Computer — Front View	8
Mini Tower Computer — Back View	10
Mini Tower Computer — Back-Panel Connectors	11
Desktop Computer — Front View.	12
Desktop Computer — Back View.	14
Desktop Computer — Back-Panel Connectors	14
Removing the Computer Cover.	16
Before You Begin	16
Turning Off Your Computer	16
Mini Tower Computer	17
Desktop Computer	19
Inside Your Computer	20
Mini Tower Computer.	20
Desktop Computer	23
Setting Up Your Computer	26
Solving Problems	28
Dell Diagnostics.	28
System Lights	31
Diagnostic Lights.	32
Beep Codes	35
Resolving Software and Hardware Incompatibilities	36
Using Microsoft Windows XP System Restore	36
Reinstalling Microsoft Windows XP	37
Using the Drivers and Utilities CD.	40
Index	41

Finding Information

 **NOTE:** Some features may not be available for your computer or in certain countries.

 **NOTE:** Additional information may ship with your computer.

What Are You Looking For?	Find It Here
<ul style="list-style-type: none">• A diagnostic program for my computer• Drivers for my computer• My computer documentation• My device documentation• Desktop System Software (DSS)	<p>Drivers and Utilities CD (also known as ResourceCD)</p> <p>Documentation and drivers are already installed on your computer. You can use the CD to run the Dell Diagnostics or access your documentation. (see "Dell Diagnostics" on page 28).</p>  <p>Readme files may be included on your CD to provide last-minute updates about technical changes to your computer or advanced technical-reference material for technicians or experienced users.</p> <p>NOTE: Drivers and documentation updates can be found at support.dell.com.</p> <p>NOTE: The <i>Drivers and Utilities</i> CD is optional and may not ship with your computer.</p>
<ul style="list-style-type: none">• Warranty information• Terms and Conditions (U.S. only)• Safety instructions• Regulatory information• Ergonomics information• End User License Agreement	<p>Dell™ Product Information Guide</p> 
<ul style="list-style-type: none">• How to remove and replace parts• Specifications• How to configure system settings• How to troubleshoot and solve problems	<p>User's Guide</p> <p>Microsoft® Windows® XP Help and Support Center</p> <ol style="list-style-type: none">1 Click the Start button, then click Help and Support.2 Click Dell User and System Guides, then click System Guides.3 Click Dell Optiplex User's Guide. <p>The <i>User's Guide</i> is also available on the optional <i>Drivers and Utilities</i> CD (<i>ResourceCD</i>).</p>

What Are You Looking For?

- Service Tag and Express Service Code
- Microsoft Windows License Label

Find It Here

Service Tag and Microsoft Windows License

These labels are located on your computer.

- Use the Service Tag to identify your computer when you use **support.dell.com** or contact technical support.
- Enter the Express Service Code to direct your call when contacting technical support.



- Solutions — Troubleshooting hints and tips, articles from technicians, online courses, and frequently asked questions
- Community — Online discussion with other Dell customers
- Upgrades — Upgrade information for components, such as memory, the hard drive, and the operating system
- Customer Care — Contact information, service call and order status, warranty, and repair information
- Service and support — Service call status and support history, service contract, and online discussions with technical support
- Reference — Computer documentation, details on my computer configuration, product specifications, and white papers
- Downloads — Certified drivers, patches, and software updates
- Desktop System Software (DSS) — If you reinstall the operating system for your computer, you should also reinstall the DSS utility. DSS provides critical updates for your operating system and support for Dell 3.5-inch USB floppy drives, Intel® Pentium® M processors, optical drives, and USB devices. DSS is necessary for correct operation of your Dell computer. The software automatically detects your computer and operating system and installs the updates appropriate for your configuration.

Dell Support Website — support.dell.com

NOTE: Select your region to view the appropriate support site.

NOTE: Corporate, government, and education customers can also use the customized Dell Premier Support website at premier.support.dell.com. The website may not be available in all regions.

What Are You Looking For?

- How to use Windows XP
- Documentation for my computer
- Documentation for devices (such as a modem)

Find It Here**Windows Help and Support Center**

- 1** Click the **Start** button and click **Help and Support**.
- 2** Type a word or phrase that describes your problem and click the arrow icon.
- 3** Click the topic that describes your problem.
- 4** Follow the instructions on the screen.

-
- How to reinstall my operating system

Operating System CD

The operating system is already installed on your computer. To reinstall your operating system, use the *Operating System CD* (see "Reinstalling Microsoft Windows XP" on page 37 for instructions).



After you reinstall your operating system, use the optional *Drivers and Utilities CD (ResourceCD)* to reinstall drivers for the devices that came with your computer.

Your operating system product key label is located on your computer.

NOTE: The color of your CD varies based on the operating system you ordered.

NOTE: The *Operating System CD* is optional and may not ship with your computer.

System Views

Mini Tower Computer — Front View

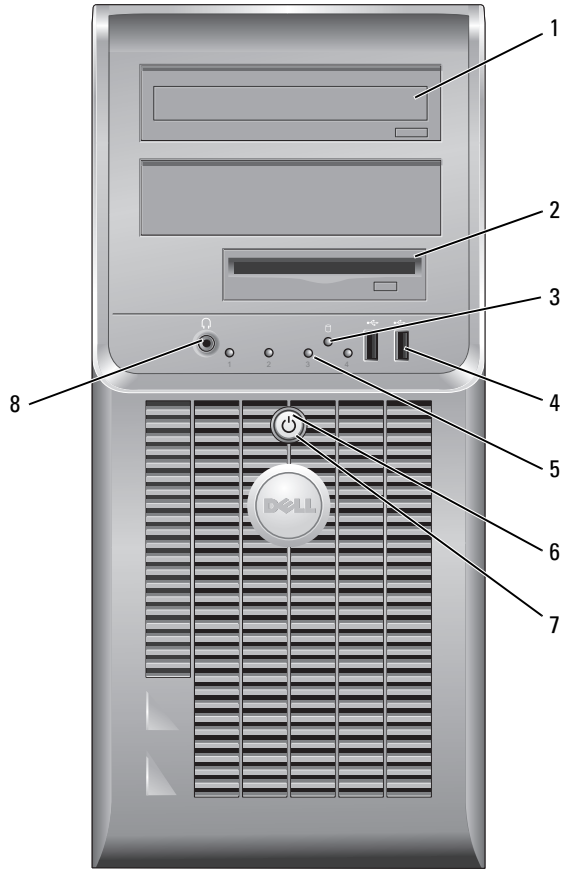

- | | | |
|---|---------------------------|---|
| 1 | CD/DVD drive | Insert a CD or DVD (if applicable) into this drive. |
| 2 | floppy drive | Insert a floppy disk into this drive. |
| 3 | hard-drive activity light | This light flickers when the hard drive is in use. |
| 4 | USB 2.0 connectors (2) | Use the USB connectors on the front of the computer for devices that you connect occasionally, such as joysticks or cameras, or for bootable USB devices.

It is recommended that you use the USB connectors on the back of the computer for devices that typically remain connected, such as printers and keyboards. |
| 5 | diagnostic lights | Use the lights to help you troubleshoot a computer problem based on the diagnostic code (for more information, see "Diagnostic Lights" on page 32). |
| 6 | power button | Press this button to turn on the computer.

 NOTICE: To avoid losing data, do not turn off the computer by pressing the power button for 6 seconds or longer. Instead, perform an operating system shutdown.

 NOTICE: If your operating system has ACPI enabled, when you press the power button the computer will perform an operating system shutdown. |
| 7 | power light | The power light illuminates and blinks or remains solid to indicate different operating states: <ul style="list-style-type: none"> • No light — The computer is turned off. • Steady green — The computer is in a normal operating state. • Blinking green — The computer is in a power-saving mode. • Blinking or solid amber — The computer is receiving electrical power, but an internal power problem might exist. See "Power Problems" in your online <i>User's Guide</i>. <p>To exit from a power-saving mode, press the power button or use the keyboard or the mouse if it is configured as a wake device in the Windows Device Manager. For more information about sleep modes and exiting from a power-saving mode, see your online <i>User's Guide</i>.</p> <p>For a description of light codes that can help you troubleshoot problems with your computer, see "System Lights" on page 31.</p> |
| 8 | headphone connector | Use the headphone connector to attach headphones and most kinds of speakers. |

Mini Tower Computer — Back View

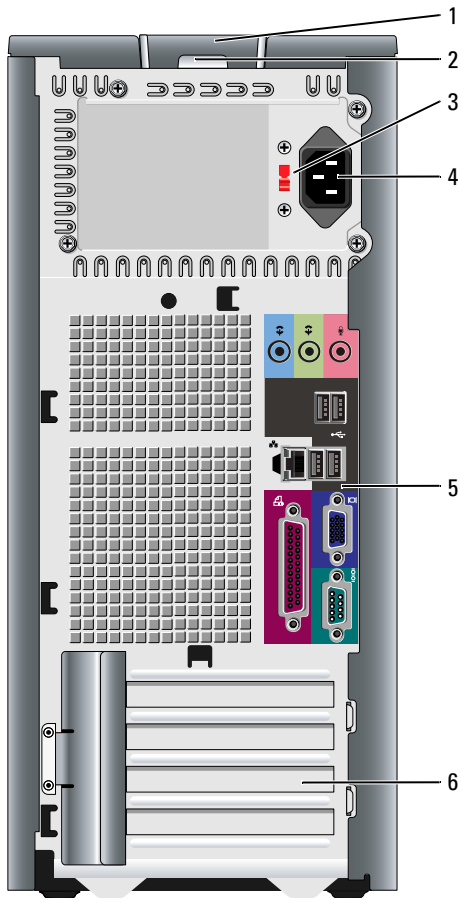

- 1 cover release latch
- 2 padlock ring
- 3 voltage selection switch

This latch allows you to open the computer cover.

Insert a padlock to lock the computer cover.

Your computer is equipped with a manual voltage-selection switch.

To avoid damaging a computer with a manual voltage-selection switch, set the switch to the voltage that most closely matches the AC power available in your location.

NOTICE: In Japan, the voltage-selection switch must be set to 115-V.

Also, ensure that your monitor and attached devices are electrically rated to operate with the AC power available in your location.

- 4 power connector Insert the power cable into this connector.
- 5 back-panel connectors Plug serial, USB, and other devices into the appropriate connector.
- 6 card slots Access connectors for any installed PCI and PCI Express cards.

Mini Tower Computer — Back-Panel Connectors

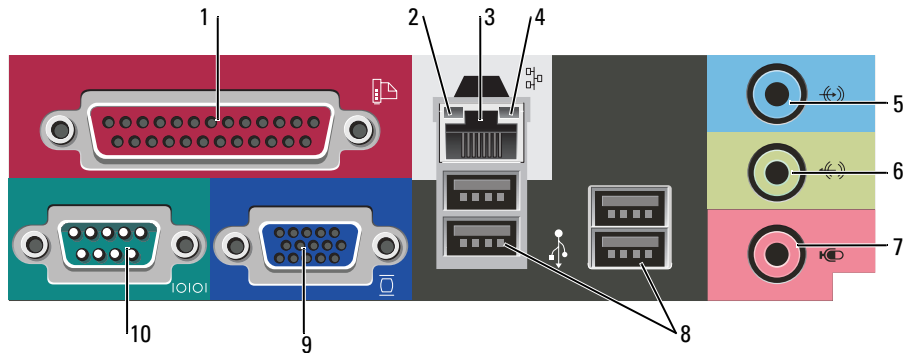

- 1 parallel connector Connect a parallel device, such as a printer, to the parallel connector. If you have a USB printer, plug it into a USB connector.
NOTE: The integrated parallel connector is automatically disabled if the computer detects an installed card containing a parallel connector configured to the same address. For more information, see your online *User's Guide*.
- 2 link integrity light
 - Green — A good connection exists between a 10-Mbps network and the computer.
 - Orange — A good connection exists between a 100-Mbps network and the computer.
 - Off — The computer is not detecting a physical connection to the network.
- 3 network adapter connector To attach your computer to a network or broadband device, connect one end of a network cable to either a network jack or your network or broadband device. Connect the other end of the network cable to the network adapter connector on the back panel of your computer. A click indicates that the network cable has been securely attached.
NOTE: Do not plug a telephone cable into the network connector.
On computers with a network adapter card, use the connector on the card.
It is recommended that you use Category 5 wiring and connectors for your network. If you must use Category 3 wiring, force the network speed to 10 Mbps to ensure reliable operation.
- 4 network activity light This light flashes yellow when the computer is transmitting or receiving network data. A high volume of network traffic may make this light appear to be in a steady "on" state.

- 5 line-in connector Use the blue line-in connector to attach a record/playback device such as a cassette player, CD player, or VCR.
On computers with a sound card, use the connector on the card.
- 6 line-out connector Use the green line-out connector to attach headphones and most speakers with integrated amplifiers.
On computers with a sound card, use the connector on the card.
- 7 microphone connector Use the pink microphone connector to attach a personal computer microphone for voice or musical input into a sound or telephony program.
On computers with a sound card, the microphone connector is on the card.
- 8 USB 2.0 connectors (4) Use the back USB connectors for devices that typically remain connected, such as printers and keyboards.
- 9 video connector Plug the cable from your VGA-compatible monitor into the blue connector.
NOTE: If you purchased an optional graphics card, this connector will be covered by a cap. Connect your monitor to the connector on the graphics card. Do not remove the cap.
NOTE: If you are using a graphics card that supports dual monitors, use the y-cable that came with your computer.
- 10 serial connector Connect a serial device, such as a handheld device, to the serial port. The default designation is COM1 for serial connector 1.
For more information, see your online *User's Guide*.

Desktop Computer — Front View

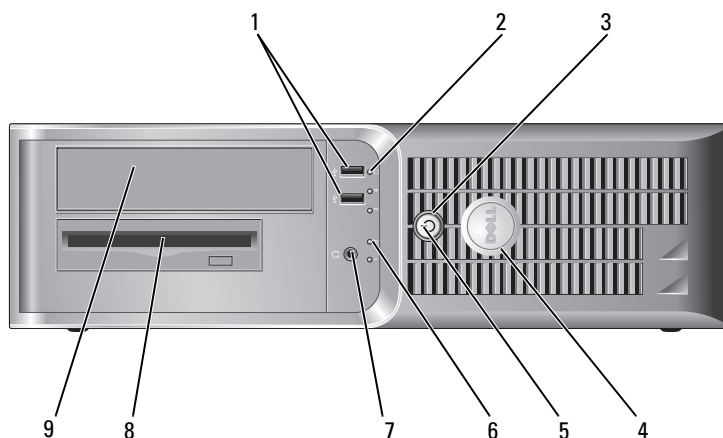

- | | | |
|---|---------------------------|---|
| 1 | USB 2.0 connectors (2) | Use the USB connectors on the front of the computer for devices that you connect occasionally, such as joysticks or cameras, or for bootable USB devices (see your online <i>User's Guide</i> for more information about booting to a USB device).

It is recommended that you use the USB connectors on the back panel for devices that typically remain connected, such as printers and keyboards. |
| 2 | hard-drive activity light | This light flickers when the hard drive is being accessed. |
| 3 | power button | Press this button to turn on the computer.

 NOTICE: To avoid losing data, do not turn off the computer by pressing the power button for 6 seconds or longer. Instead, perform an operating system shutdown.

 NOTICE: If your operating system has ACPI enabled, when you press the power button the computer will perform an operating system shutdown. |
| 4 | Dell badge | This badge can be rotated to match the orientation of your computer. To rotate the badge, place your fingers around the outside of the badge, press firmly, and turn the badge. You can also rotate the badge using the slot provided near the bottom of the badge. |
| 5 | power light | The power light illuminates and blinks or remains solid to indicate different operating states: <ul style="list-style-type: none"> • No light — The computer is turned off. • Steady green — The computer is in a normal operating state. • Blinking green — The computer is in a power-saving mode. • Blinking or solid amber — The computer is receiving electrical power, but an internal power problem might exist. See "Power Problems" in your online <i>User's Guide</i>. <p>To exit from a power-saving mode, press the power button or use the keyboard or the mouse if it is configured as a wake device in the Windows Device Manager. For a description of light codes that can help you troubleshoot problems with your computer see "System Lights" on page 31.</p> |
| 6 | diagnostic lights | Use the lights to help you troubleshoot a computer problem based on the diagnostic code. For more information, see "Diagnostic Lights" on page 32. |
| 7 | headphone connector | Use the headphone connector to attach headphones and most kinds of speakers. |
| 8 | floppy drive | Insert a floppy disk into this drive. |
| 9 | CD/DVD drive | Insert a CD or DVD (if applicable) into this drive. |

Desktop Computer — Back View

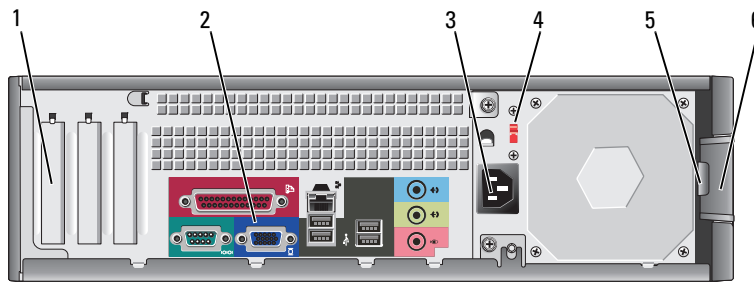

- | | | |
|---|--------------------------|--|
| 1 | card slots | Access connectors for any installed PCI and PCI Express Cards. |
| 2 | back-panel connectors | Plug serial, USB, and other devices into the appropriate connector. |
| 3 | power connector | Insert the power cable into this connector. |
| 4 | voltage selection switch | Your computer is equipped with a manual voltage-selection switch.
To avoid damaging a computer with a manual voltage-selection switch, set the switch to the voltage that most closely matches the AC power available in your location. |
| | | ⚠ NOTICE: In Japan, the voltage-selection switch must be set to 115-V.
Also, ensure that your monitor and attached devices are electrically rated to operate with the AC power available in your location. |
| 5 | padlock ring | Insert a padlock to lock the computer cover. |
| 6 | cover release latch | Use this latch to open the computer cover. |

Desktop Computer — Back-Panel Connectors

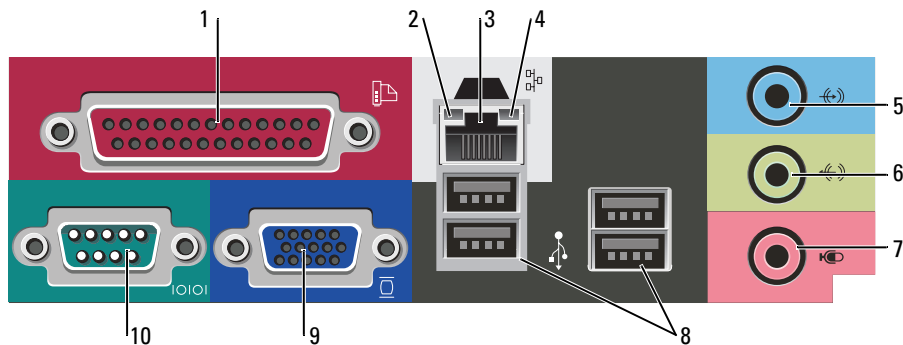

- | | | |
|---|---------------------------|---|
| 1 | parallel connector | <p>Connect a parallel device, such as a printer, to the parallel connector. If you have a USB printer, plug it into a USB connector.</p> <p>NOTE: The integrated parallel connector is automatically disabled if the computer detects an installed card containing a parallel connector configured to the same address. For more information, see your online <i>User's Guide</i>.</p> |
| 2 | link integrity light | <ul style="list-style-type: none"> • Green — A good connection exists between a 10-Mbps network and the computer. • Orange — A good connection exists between a 100-Mbps network and the computer. • Off — The computer is not detecting a physical connection to the network. |
| 3 | network adapter connector | <p>To attach your computer to a network or broadband device, connect one end of a network cable to either a network jack or your network or broadband device. Connect the other end of the network cable to the network adapter connector on the back panel of your computer. A click indicates that the network cable has been securely attached.</p> <p>NOTE: Do not plug a telephone cable into the network connector.</p> <p>On computers with a network adapter card, use the connector on the card.</p> <p>It is recommended that you use Category 5 wiring and connectors for your network. If you must use Category 3 wiring, force the network speed to 10 Mbps to ensure reliable operation.</p> |
| 4 | network activity light | <p>This light flashes yellow when the computer is transmitting or receiving network data. A high volume of network traffic may make this light appear to be in a steady "on" state.</p> |
| 5 | line-in connector | <p>Use the blue line-in connector to attach a record/playback device such as a cassette player, CD player, or VCR.</p> <p>On computers with a sound card, use the connector on the card.</p> |
| 6 | line-out connector | <p>Use the green line-out connector to attach headphones and most speakers with integrated amplifiers.</p> <p>On computers with a sound card, use the connector on the card.</p> |
| 7 | microphone connector | <p>Use the pink microphone connector to attach a personal computer microphone for voice or musical input into a sound or telephony program.</p> <p>On computers with a sound card, the microphone connector is on the card.</p> |

- | | | |
|----|------------------------|---|
| 8 | USB 2.0 connectors (4) | Use the back USB connectors for devices that typically remain connected, such as printers and keyboards. |
| 9 | video connector | <p>Plug the cable from your VGA-compatible monitor into the blue connector.</p> <p>NOTE: If you purchased an optional graphics card, this connector will be covered by a cap. Connect your monitor to the connector on the graphics card. Do not remove the cap.</p> <p>NOTE: If you are using a graphics card that supports dual monitors, use the y-cable that came with your computer.</p> |
| 10 | serial connector | <p>Connect a serial device, such as a handheld device, to the serial port. The default designation is COM1 for serial connector 1.</p> <p>For more information, see your online <i>User's Guide</i>.</p> |

Removing the Computer Cover

Before You Begin

This chapter provides procedures for removing and installing the components in your computer. Unless otherwise noted, each procedure assumes that the following conditions exist:

- You have performed the steps in "Turning Off Your Computer" on page 16 and "Before Working Inside Your Computer" on page 16.
- You have read the safety information in your Dell™ *Product Information Guide*.

Turning Off Your Computer



NOTICE: To avoid losing data, save and close any open files and exit any open programs before you turn off your computer.

- 1 Shut down the operating system:
 - a Save and close any open files, exit any open programs, click the **Start** button, and then click **Turn Off Computer**.
 - b In the **Turn off computer** window, click **Turn off**.
The computer turns off after the operating system shutdown process finishes.
- 2 Ensure that the computer and any attached devices are turned off. If your computer and attached devices did not automatically turn off when you shut down your operating system, turn them off now.

Before Working Inside Your Computer

Use the following safety guidelines to help protect your computer from potential damage and to help ensure your own personal safety.



CAUTION: Before you begin any of the procedures in this section, follow the safety instructions in the *Product Information Guide*.

 **CAUTION:** Handle components and cards with care. Do not touch the components or contacts on a card. Hold a card by its edges or by its metal mounting bracket. Hold a component such as a processor by its edges, not by its pins.

 **NOTICE:** Only a certified service technician should perform repairs on your computer. Damage due to servicing that is not authorized by Dell is not covered by your warranty.

 **NOTICE:** When you disconnect a cable, pull on its connector or on its strain-relief loop, not on the cable itself. Some cables have a connector with locking tabs; if you are disconnecting this type of cable, press in on the locking tabs before you disconnect the cable. As you pull connectors apart, keep them evenly aligned to avoid bending any connector pins. Also, before you connect a cable, ensure that both connectors are correctly oriented and aligned.

To avoid damaging the computer, perform the following steps before you begin working inside the computer.

1 Turn off your computer.

 **NOTICE:** To disconnect a network cable, first unplug the cable from your computer and then unplug it from the network wall jack.

2 Disconnect any telephone or telecommunication lines from the computer.

3 Disconnect your computer and all attached devices from their electrical outlets, and then press the power button to ground the system board.

4 Remove the cable cover, if it is attached.

 **CAUTION:** To guard against electrical shock, always unplug your computer from the electrical outlet before removing the cover.

5 Remove the computer cover:

- Remove the Mini Computer cover (see "Mini Tower Computer" on page 17).
- Remove the Desktop Computer cover (see "Desktop Computer" on page 23).

 **NOTICE:** Before touching anything inside your computer, ground yourself by touching an unpainted metal surface, such as the metal at the back of the computer. While you work, periodically touch an unpainted metal surface to dissipate any static electricity that could harm internal components.

Mini Tower Computer

 **CAUTION:** Before you begin any of the procedures in this section, follow the safety instructions in the *Product Information Guide*.

 **CAUTION:** To guard against electrical shock, always unplug your computer from the electrical outlet before removing the computer cover.

1 Follow the procedures in "Before You Begin" on page 16.

2 Lay the computer on its side.

3 Slide the cover release latch back as you lift the cover.

4 Grip the sides of the computer cover and pivot the cover up using the hinge tabs as leverage points.

5 Remove the cover from the hinge tabs and set it aside on a soft nonabrasive surface.

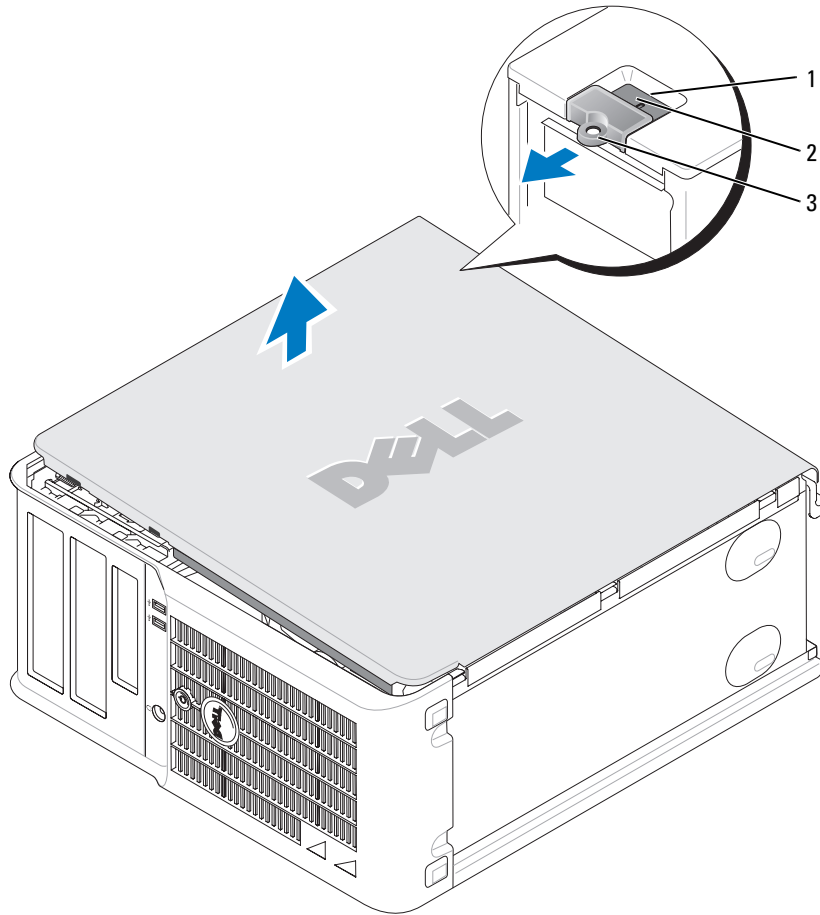

- 1 security cable slot
- 2 cover release latch
- 3 padlock ring

Desktop Computer

⚠ CAUTION: Before you begin any of the procedures in this section, follow the safety instructions in the *Product Information Guide*.

⚠ CAUTION: To guard against electrical shock, always unplug your computer from the electrical outlet before removing the computer cover.

- 1 Follow the procedures in "Before You Begin" on page 16.
- 2 If you have installed a padlock through the padlock ring on the back panel, remove the padlock.
- 3 Slide the cover release latch back as you lift the cover.
- 4 Pivot the cover up using the hinge tabs as leverage points.
- 5 Remove the cover from the hinge tabs and set it aside on a soft nonabrasive surface.

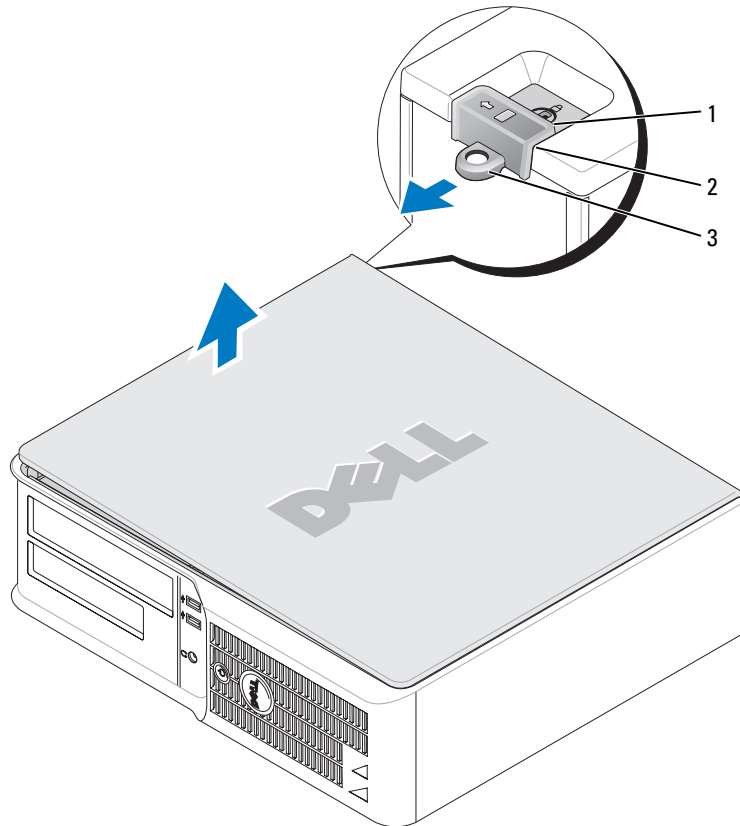

- 1 security cable slot
- 2 cover release latch
- 3 padlock ring

Inside Your Computer

Mini Tower Computer

⚠ CAUTION: Before you begin any of the procedures in this section, follow the safety instructions located in the *Product Information Guide*.

⚠ CAUTION: To avoid electrical shock, always unplug your computer from the electrical outlet before removing the computer cover.

🔄 NOTICE: Be careful when opening the computer cover to ensure that you do not accidentally disconnect cables from the system board.

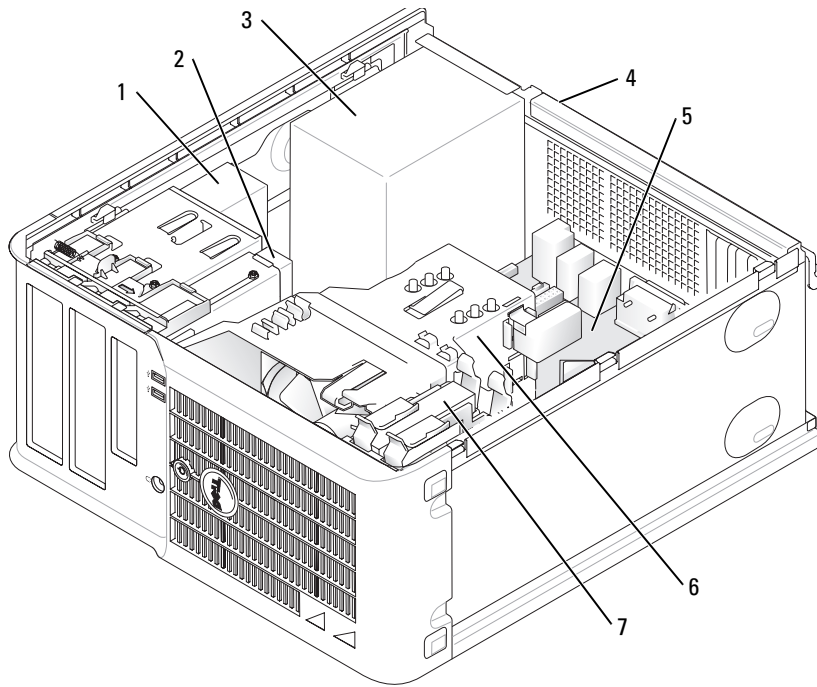

1 CD/DVD drive

2 floppy drive

3 power supply

4 chassis manual voltage-selection switch

5 system board

6 heat sink assembly

7 hard drive

System Board Components

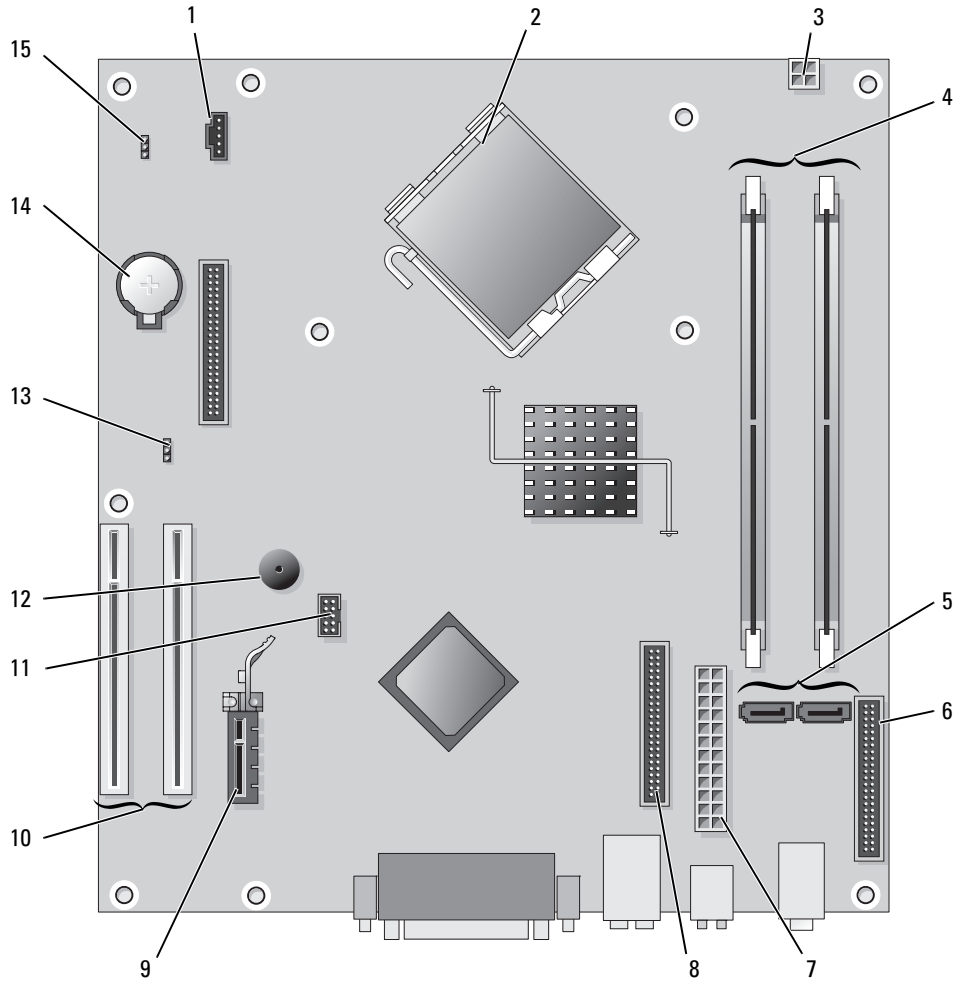





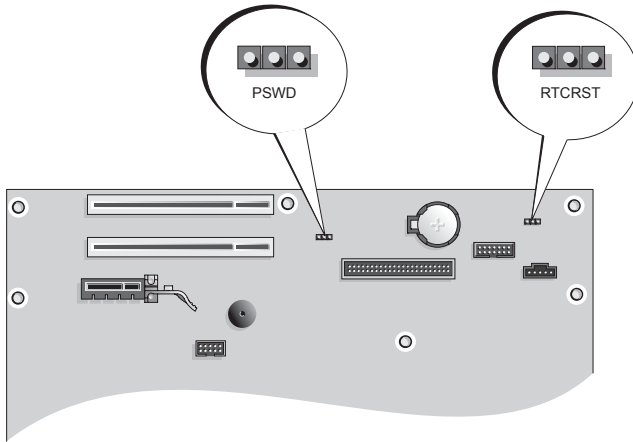

- | | | | |
|---|--|----|-------------------------------|
| 1 | fan connector (FAN) | 9 | PCI Express x1 card connector |
| 2 | processor connector (CPU) | 10 | PCI card connector (2) |
| 3 | power connector (12VPOWER) | 11 | FlexBay USB connector |
| 4 | memory module connectors (DIMM_1, DIMM_2) | 12 | Piezo speaker |
| 5 | serial ATA drive connectors (SATA0, SATA2) | 13 | password jumper (PSWD) |
| 6 | front-panel connector (FNT_PANEL) | 14 | battery socket (BATT) |
| 7 | power connector (POWER) | 15 | RTC reset jumper (RTCRST) |
| 8 | CD/DVD drive connector (IDE) | | |

Jumper Settings

Mini Tower Computer



Jumper	Setting	Description
PSWD		Password features are enabled (default).
		Password features are disabled.
RTCRST		The real-time clock has not been reset.
		The real-time clock is being reset (jumpered temporarily).
	 <i>jumpered</i>	 <i>unjumpered</i>

Desktop Computer

⚠ CAUTION: Before you begin any of the procedures in this section, follow the safety instructions in the *Product Information Guide*.

⚠ CAUTION: To avoid electrical shock, always unplug your computer from the electrical outlet before removing the computer cover.

👉 NOTICE: Be careful when opening the computer cover to ensure that you do not accidentally disconnect cables from the system board.

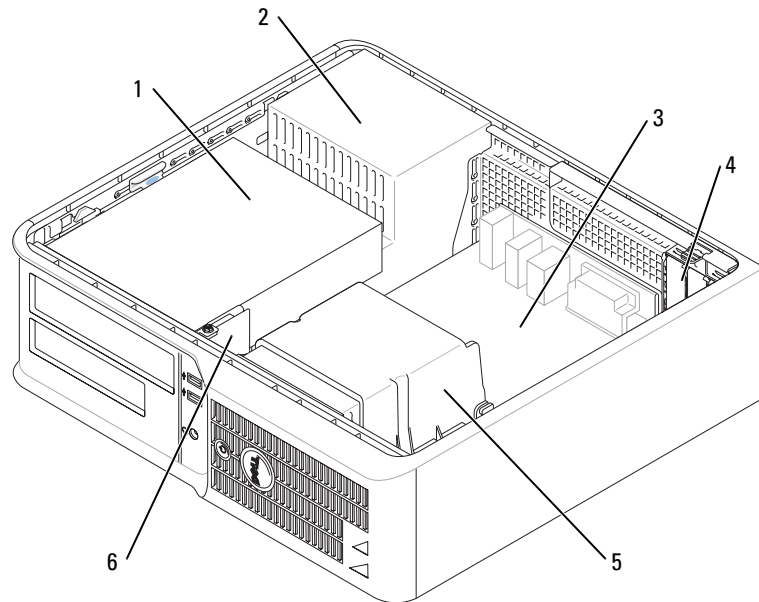

- | | | | |
|---|--|---|--------------------|
| 1 | drive bay (CD/DVD, floppy, and hard drive) | 4 | card slots |
| 2 | power supply | 5 | heat sink assembly |
| 3 | system board | 6 | front I/O panel |

System Board Components

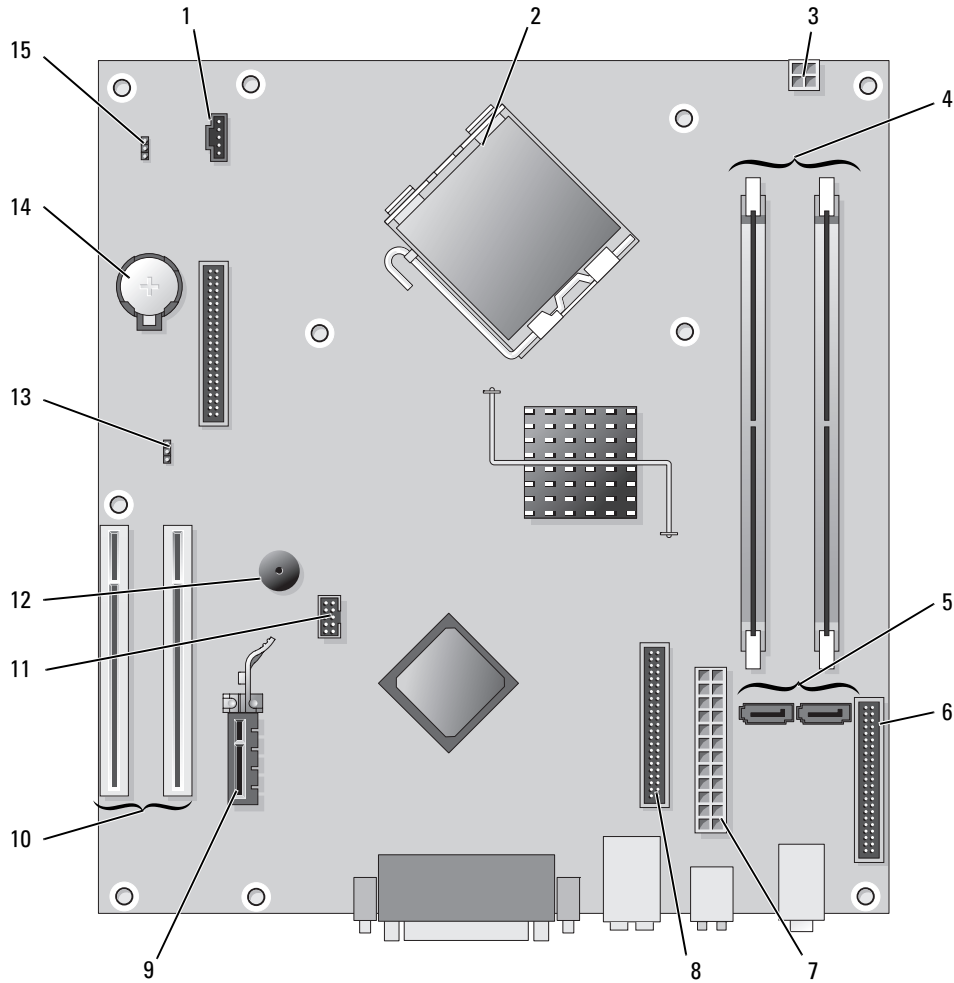

- | | | | |
|---|--|----|-------------------------------|
| 1 | fan connector (FAN) | 9 | PCI Express x1 card connector |
| 2 | processor connector (CPU) | 10 | PCI card connector (2) |
| 3 | power connector (12VPOWER) | 11 | FlexBay USB connector |
| 4 | memory module connectors (DIMM_1, DIMM_2) | 12 | Piezo speaker |
| 5 | serial ATA drive connectors (SATA0, SATA2) | 13 | password jumper (PSWD) |
| 6 | front-panel connector (FNT_PANEL) | 14 | battery socket (BATT) |
| 7 | power connector (POWER) | 15 | RTC reset jumper (RTCST) |
| 8 | CD/DVD drive connector (IDE) | | |

Jumper Settings

Desktop Computer

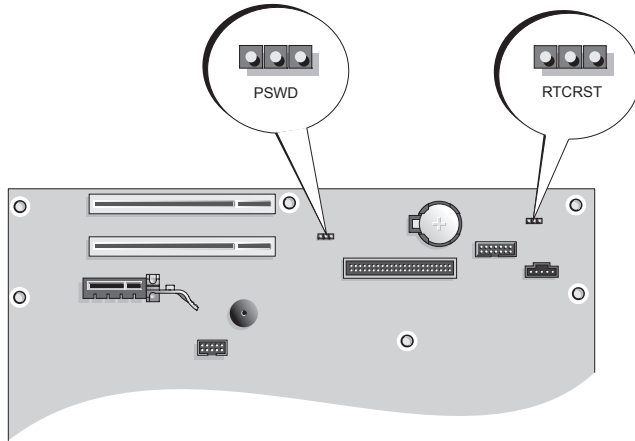



Jumper	Setting	Description	
PSWD		Password features are enabled (default).	
		Password features are disabled.	
RTCRST		The real-time clock has not been reset.	
		The real-time clock is being reset (jumpered temporarily).	
	<i>jumpered</i>		<i>unjumpered</i>

Setting Up Your Computer

 **CAUTION:** Before performing any of the procedures in this section, follow the safety instructions in *Product Information Guide*.

 **NOTICE:** If your computer has an expansion card installed (such as a modem card), connect the appropriate cable to the card, *not* to the connector on the back panel.

 **NOTICE:** To help allow the computer to maintain proper operating temperature, ensure that you do not place the computer too close to a wall or other storage compartment that might prevent air circulation around the chassis.

 **NOTE:** Before you install any devices or software that did not ship with your computer, read the documentation that came with the device or software, or contact the vendor to verify that the device or software is compatible with your computer and operating system.

 **NOTE:** Your computer may vary slightly from the following illustrations.

You must complete all the steps to properly set up your computer. See the appropriate figures that follow the instructions.

 **NOTICE:** Do not attempt to operate a PS/2 mouse and a USB mouse simultaneously.

- 1 Connect the keyboard and mouse.

 **NOTICE:** Do not connect a modem cable to the network adapter connector. Voltage from telephone communications can cause damage to the network adapter

- 2 Connect the modem or network cable.

Insert the network cable, not the telephone line, into the network connector. If you have an optional modem, connect the telephone line to the modem.

- 3 Connect the monitor.

Align and gently insert the monitor cable to avoid bending connector pins. Tighten the thumbscrews on the cable connectors.

 **NOTE:** Some monitors have the video connector underneath the back of the screen. See the documentation that came with your monitor for its connector locations.

- 4 Connect the speakers.

- 5 Connect power cables to the computer, monitor, and devices and connect the other ends of the power cables to electrical outlets.

 **NOTICE:** To avoid damaging a computer with a manual voltage-selection switch, set the switch to the voltage that most closely matches the AC power available in your location.

 **NOTICE:** In Japan, the voltage selection switch must be set to 115-V.

- 6 Verify that the voltage selection switch is set correctly for your location.

Your computer has a manual voltage-selection switch. Computers with a voltage selection switch on the back panel must be manually set to operate at the correct operating voltage.

Set Up Your Keyboard and Mouse

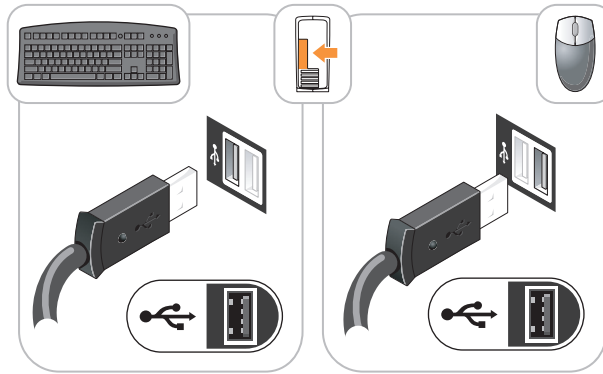

Set Up Your Monitor

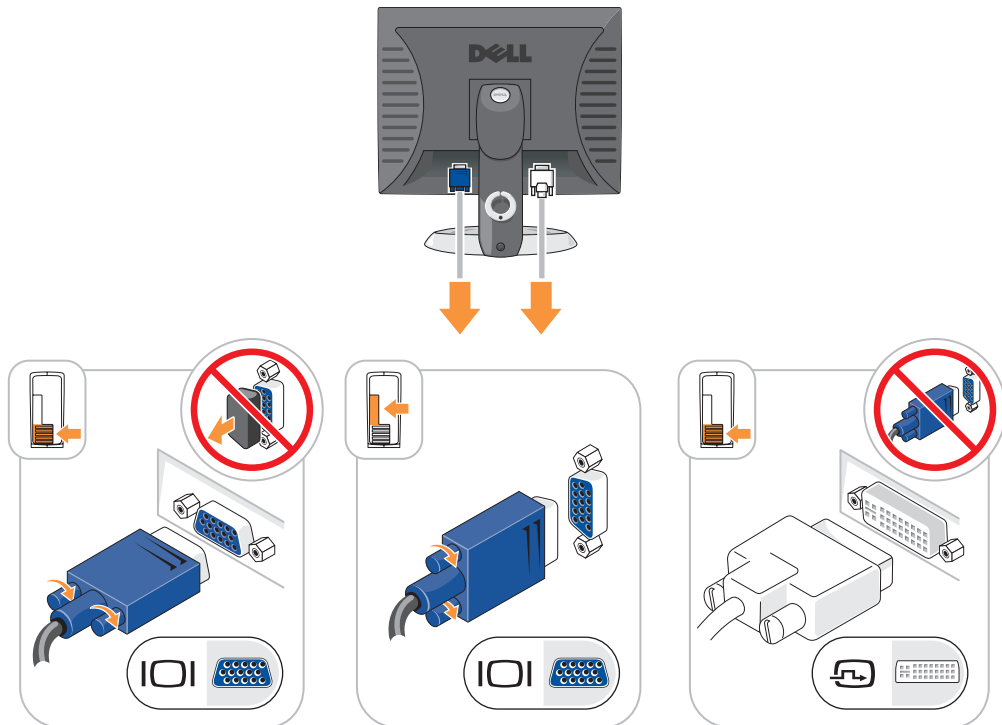

Power Connections

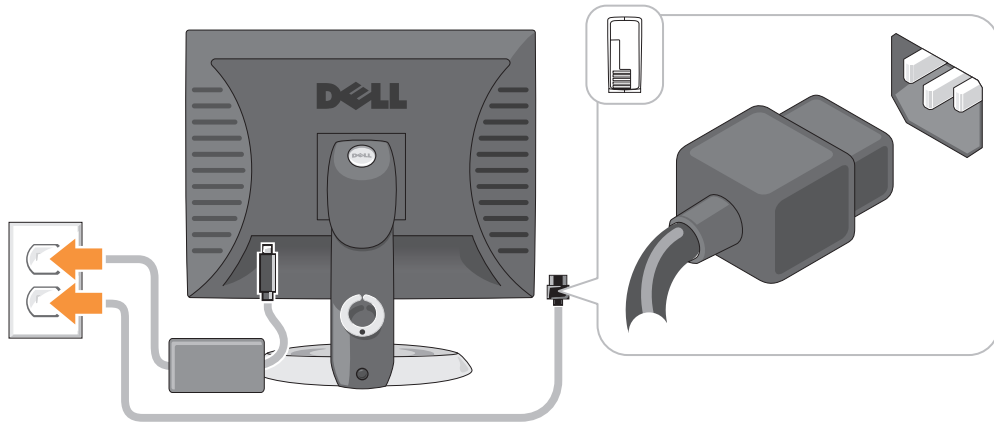

Solving Problems

Dell provides a number of tools to help you if your computer does not perform as expected. For the latest troubleshooting information available for your computer, see the Dell Support website at support.dell.com.

If computer problems occur that require help from Dell, write a detailed description of the error, beep codes, or diagnostics light patterns, record your Express Service Code and Service Tag below, and then contact Dell from the same location as your computer. For information on contacting Dell, see your online *User's Guide*.

For an example of the Express Service Code and Service Tag, see "Finding Information" on page 5.

Express Service Code: _____

Service Tag: _____

Dell Diagnostics

⚠ CAUTION: Before you begin any of the procedures in this section, follow the safety instructions in the *Product Information Guide*.

When to Use the Dell Diagnostics

If you experience a problem with your computer, perform the checks in "Solving Problems" of your online *User's Guide* and run the Dell Diagnostics before you contact Dell for technical assistance. For information on contacting Dell, see your online *User's Guide*.

➡ NOTICE: The Dell Diagnostics works only on Dell™ computers.

Enter system setup (see "System Setup" in your online *User's Guide* for instructions), review your computer's configuration information, and ensure that the device you want to test displays in system setup and is active.

Start the Dell Diagnostics from either your hard drive or from the optional *Drivers and Utilities* CD (also known as the ResourceCD).

Starting the Dell Diagnostics From Your Hard Drive

- 1 Turn on (or restart) your computer.
- 2 When the DELL logo appears, press <F12> immediately.

 **NOTE:** If you see a message stating that no diagnostics utility partition has been found, run the Dell Diagnostics from your *Drivers and Utilities* CD (optional) (see "Starting the Dell Diagnostics From Your Hard Drive" on page 29).

If you wait too long and the operating system logo appears, continue to wait until you see the Microsoft® Windows® desktop. Then shut down your computer and try again.

- 3 When the boot device list appears, highlight **Boot to Utility Partition** and press <Enter>.
- 4 When the Dell Diagnostics **Main Menu** appears, select the test you want to run.

Starting the Dell Diagnostics From the Drivers and Utilities CD

- 1 Insert the *Drivers and Utilities* CD.
- 2 Shut down and restart the computer.
When the DELL logo appears, press <F12> immediately.

If you wait too long and the operating system logo appears, continue to wait until you see the Microsoft Windows desktop. Then shut down your computer and try again.

 **NOTE:** The next steps change the boot sequence for one time only. On the next start-up, the computer boots according to the devices specified in system setup.

- 3 When the boot device list appears, highlight the listing for the CD/DVD drive and press <Enter>.
- 4 Select the listing for the CD/DVD drive option from the CD boot menu.
- 5 Select the option to boot from the CD/DVD drive from the menu that appears.
- 6 Type 1 to start the *Drivers and Utilities* CD menu.
- 7 Type 2 to start the Dell Diagnostics.
- 8 Select **Run the 32 Bit Dell Diagnostics** from the numbered list. If multiple versions are listed, select the version appropriate for your computer.
- 9 When the Dell Diagnostics **Main Menu** appears, select the test you want to run.

Dell Diagnostics Main Menu

- 1 After the Dell Diagnostics loads and the **Main Menu** screen appears, click the button for the option you want.

Option	Function
Express Test	Performs a quick test of devices. This test typically takes 10 to 20 minutes and requires no interaction on your part. Run Express Test first to increase the possibility of tracing the problem quickly.
Extended Test	Performs a thorough check of devices. This test typically takes an hour or more and requires you to answer questions periodically.
Custom Test	Tests a specific device. You can customize the tests you want to run.
Symptom Tree	Lists the most common symptoms encountered and allows you to select a test based on the symptom of the problem you are having.

- 2 If a problem is encountered during a test, a message appears with an error code and a description of the problem. Write down the error code and problem description and follow the instructions on the screen. If you cannot resolve the error condition, contact Dell. For information on contacting Dell, see your online *User's Guide*.

 **NOTE:** The Service Tag for your computer is located at the top of each test screen. If you contact Dell, technical support will ask for your Service Tag.

- 3 If you run a test from the **Custom Test** or **Symptom Tree** option, click the applicable tab described in the following table for more information.

Tab	Function
Results	Displays the results of the test and any error conditions encountered.
Errors	Displays error conditions encountered, error codes, and the problem description.
Help	Describes the test and may indicate requirements for running the test.
Configuration	Displays your hardware configuration for the selected device. The Dell Diagnostics obtains configuration information for all devices from system setup, memory, and various internal tests, and it displays the information in the device list in the left pane of the screen. The device list may not display the names of all the components installed on your computer or all devices attached to your computer.
Parameters	You can customize the test by changing the test settings.

- 4 When the tests are completed, if you are running the Dell Diagnostics from the *Drivers and Utilities* CD (optional), remove the CD.
- 5 Close the test screen to return to the **Main Menu** screen. To exit the Dell Diagnostics and restart the computer, close the **Main Menu** screen.

System Lights

Your power light may indicate a computer problem.



Power Light	Problem Description	Suggested Resolution
Solid green	Power is on, and the computer is operating normally.	No corrective action is required.
Blinking green	The computer is in a power-saving mode.	Press the power button, move the mouse, or press a key on the keyboard to wake the computer.
Blinks green several times and then turns off	A configuration error exists.	Check Diagnostic Lights to see if the specific problem is identified (see "Diagnostic Lights" on page 32).
Solid yellow	The Dell Diagnostics is running a test, or a device on the system board may be faulty or incorrectly installed.	If the Dell Diagnostics is running, allow the testing to complete. Check Diagnostic Lights to see if the specific problem is identified (see "Diagnostic Lights" on page 32). If the computer does not boot, contact Dell for technical assistance. For information on contacting Dell, see your online <i>User's Guide</i> .
Blinking yellow	A power supply or system board failure has occurred.	Check Diagnostic Lights to see if the specific problem is identified (see "Diagnostic Lights" on page 32; see "Power Problems" in your online <i>User's Guide</i>).
Solid green and a beep code during POST	A problem was detected while the BIOS was executing.	For instructions on diagnosing the beep code see "Beep Codes" on page 35. Also, check Diagnostic Lights to see if the specific problem is identified.
Solid green power light, no beep code and no video during POST	The monitor or the graphics card may be faulty or incorrectly installed.	Check Diagnostic Lights to see if the specific problem is identified.
Solid green power light and no beep code, but the computer locks up during POST	An integrated system board device may be faulty.	Check Diagnostic Lights to see if the specific problem is identified. If the problem is not identified, contact Dell for technical assistance. For information on contacting Dell, see your online <i>User's Guide</i> .





Diagnostic Lights

 **CAUTION:** Before you begin any of the procedures in this section, follow the safety instructions in the *Product Information Guide*.

To help you troubleshoot a problem, your computer has four lights labeled "1," "2," "3," and "4" on the front or back panel. The lights can be "off" or green. When the computer starts normally, the patterns or codes on the lights change as the boot process completes. If the POST portion of system boot completes successfully, all four lights display solid green for a short time, and then turn off. If the computer malfunctions during the POST process, the pattern displayed on the LEDs may help identify where in the process the computer halted. If the computer malfunctions after a successful POST, the diagnostic lights do not indicate the cause of the problem.

 **NOTE:** The orientation of the diagnostic lights may vary depending on the system type. The diagnostic lights can appear either vertical or horizontal.

Light Pattern	Problem Description	Suggested Resolution
	The computer is in a normal "off" condition, or a possible pre-BIOS failure has occurred. The diagnostic lights are not lit after the computer successfully boots to the operating system.	Plug the computer into a working electrical outlet and press the power button.
	A possible BIOS failure has occurred; the computer is in the recovery mode.	Run the BIOS Recovery utility, wait for recovery completion, and then restart the computer.
	A possible processor failure has occurred.	Reinstall the processor and restart the computer. For information on reinstalling the processor, see your online <i>User's Guide</i> .

Light Pattern	Problem Description	Suggested Resolution
	Memory modules are detected, but a memory failure has occurred.	<ul style="list-style-type: none"> • If you have one memory module installed, reinstall it and restart the computer. For information on reinstalling memory modules, see your online <i>User's Guide</i>. • If you have two or more memory modules installed, remove the modules, reinstall one module, and then restart the computer. If the computer starts normally, reinstall an additional module. Continue until you have identified a faulty module or reinstalled all modules without error. • If available, install properly working memory of the same type into your computer. • If the problem persists, contact Dell. For information on contacting Dell, see your online <i>User's Guide</i>.
	A possible graphics card failure has occurred.	<ul style="list-style-type: none"> • If the computer has a graphics card, remove the card, reinstall it, and then restart the computer. • If the problem still exists, install a graphics card that you know works and restart the computer. • If the problem persists or the computer has integrated graphics, contact Dell. For information on contacting Dell, see your online <i>User's Guide</i>.
	A possible floppy or hard drive failure has occurred.	Reseat all power and data cables and restart the computer.
	A possible USB failure has occurred.	Reinstall all USB devices, check cable connections, and then restart the computer.

Light Pattern	Problem Description	Suggested Resolution
	No memory modules are detected.	<ul style="list-style-type: none"> • If you have one memory module installed, reinstall it and restart the computer. For information on reinstalling memory modules, see your online <i>User's Guide</i>. • If you have two or more memory modules installed, remove the modules, reinstall one module, and then restart the computer. If the computer starts normally, reinstall an additional module. Continue until you have identified a faulty module or reinstalled all modules without error. • If available, install properly working memory of the same type into your computer. • If the problem persists, contact Dell. For information on contacting Dell, see your online <i>User's Guide</i>.
	Memory modules are detected, but a memory configuration or compatibility error exists.	<ul style="list-style-type: none"> • Ensure that no special memory module/memory connector placement requirements exist. • Verify that the memory modules that you are installing are compatible with your computer. • If the problem persists, contact Dell. For information on contacting Dell, see your online <i>User's Guide</i>.
	<p>A failure has occurred.</p> <p>This pattern also displays when you enter system setup and may not indicate a problem.</p>	<ul style="list-style-type: none"> • Ensure that the cables are properly connected to the system board from the hard drive, CD drive, and DVD drive. • Check the computer message that appears on your monitor screen. • If the problem persists, contact Dell. For information on contacting Dell, see your online <i>User's Guide</i>.
	After POST is complete, all four diagnostic lights turn green briefly before turning off to indicate a normal operating condition.	None.

Beep Codes

Your computer might emit a series of beeps during start-up if the monitor cannot display errors or problems. This series of beeps, called a beep code, identifies a problem. One possible beep code (code 1-3-1) consists of one beep, a burst of three beeps, and then one beep. This beep code tells you that the computer encountered a memory problem.

If your computer beeps during start-up:

- 1 Write down the beep code.
- 2 See "Dell Diagnostics" on page 28 to identify a more serious cause.
- 3 Contact Dell for technical assistance. For information on contacting Dell, see your online *User's Guide*.

Code	Cause	Code	Cause
1-1-2	Microprocessor register failure	3-1-4	Slave interrupt mask register failure
1-1-3	NVRAM read/write failure	3-2-2	Interrupt vector loading failure
1-1-4	ROM BIOS checksum failure	3-2-4	Keyboard Controller test failure
1-2-1	Programmable interval timer failure	3-3-1	NVRAM power loss
1-2-2	DMA initialization failure	3-3-2	Invalid NVRAM configuration
1-2-3	DMA page register read/write failure	3-3-4	Video Memory test failure
1-3	Video Memory test failure	3-4-1	Screen initialization failure
1-3-1 through 2-4-4	Memory not being properly identified or used	3-4-2	Screen retrace failure
3-1-1	Slave DMA register failure	3-4-3	Search for video ROM failure
3-1-2	Master DMA register failure	4-2-1	No timer tick
3-1-3	Master interrupt mask register failure	4-2-2	Shutdown failure
4-2-3	Gate A20 failure	4-4-1	Serial or parallel port test failure
4-2-4	Unexpected interrupt in protected mode	4-4-2	Failure to decompress code to shadowed memory
4-3-1	Memory failure above address 0FFFFh	4-4-3	Math-coprocessor test failure
4-3-3	Timer-chip counter 2 failure	4-4-4	Cache test failure
4-3-4	Time-of-day clock stopped		

Resolving Software and Hardware Incompatibilities

If a device is either not detected during the operating system setup or is detected but incorrectly configured, you can use the Hardware Troubleshooter to resolve the incompatibility.

- 1 Click the **Start** button and click **Help and Support**.
- 2 Type `hardware troubleshooter` in the **Search** field and click the arrow to start the search.
- 3 Click **Hardware Troubleshooter** in the **Search Results** list.
- 4 In the **Hardware Troubleshooter** list, click **I need to resolve a hardware conflict on my computer**, and click **Next**.

Using Microsoft Windows XP System Restore

The Microsoft Windows XP operating system provides System Restore to allow you to return your computer to an earlier operating state (without affecting data files) if changes to the hardware, software, or other system settings have left the computer in an undesirable operating state. See the Windows Help and Support Center for information on using System Restore. To access the Windows Help and Support Center, see "Windows Help and Support Center" on page 7.

 **NOTICE:** Make regular backups of your data files. System Restore does not monitor your data files or recover them.

Creating a Restore Point

- 1 Click the **Start** button and click **Help and Support**.
- 2 Click **System Restore**.
- 3 Follow the instructions on the screen.

Restoring the Computer to an Earlier Operating State

 **NOTICE:** Before you restore the computer to an earlier operating state, save and close any open files and exit any open programs. Do not alter, open, or delete any files or programs until the system restoration is complete.

- 1 Click the **Start** button, point to **All Programs**→**Accessories**→**System Tools**, and then click **System Restore**.
- 2 Ensure that **Restore my computer to an earlier time** is selected, and click **Next**.
- 3 Click a calendar date to which you want to restore your computer.

The **Select a Restore Point** screen provides a calendar that allows you to see and select restore points. All calendar dates with available restore points appear in boldface type.

- 4 Select a restore point and click **Next**.

If a calendar date has only one restore point, then that restore point is automatically selected. If two or more restore points are available, click the restore point that you prefer.

- 5 Click **Next**.

The **Restoration Complete** screen appears after System Restore finishes collecting data and then the computer restarts.

- 6 After the computer restarts, click **OK**.

To change the restore point, you can either repeat the steps using a different restore point, or you can undo the restoration.

Undoing the Last System Restore



NOTICE: Before you undo the last system restore, save and close all open files and exit any open programs. Do not alter, open, or delete any files or programs until the system restoration is complete.

- 1 Click the **Start** button, point to **All Programs**→**Accessories**→**System Tools**, and then click **System Restore**.
- 2 Click **Undo my last restoration** and click **Next**.
- 3 Click **Next**.
The **System Restore** screen appears and the computer restarts.
- 4 After the computer restarts, click **OK**.

Enabling System Restore

If you reinstall Windows XP with less than 200 MB of free hard-disk space available, System Restore is automatically disabled. To verify that System Restore is enabled:

- 1 Click the **Start** button and click **Control Panel**.
- 2 Click **Performance and Maintenance**.
- 3 Click **System**.
- 4 Click the **System Restore** tab.
- 5 Ensure that **Turn off System Restore** is unchecked.

Reinstalling Microsoft Windows XP

Before You Begin



NOTE: The procedures in this document were written for the Windows default view in Windows XP Home Edition, so the steps will differ if you set your Dell computer to the Windows Classic view or are using Windows XP Professional.

If you are considering reinstalling the Windows XP operating system to correct a problem with a newly installed driver, first try using Windows XP Device Driver Rollback.

- 1 Click the **Start** button and click **Control Panel**.
- 2 Under **Pick a Category**, click **Performance and Maintenance**.
- 3 Click **System**.
- 4 In the **System Properties** window, click the **Hardware** tab.

- 5 Click **Device Manager**.
- 6 Right-click the device for which the new driver was installed and click **Properties**.
- 7 Click the **Drivers** tab.
- 8 Click **Roll Back Driver**.

If Device Driver Rollback does not resolve the problem, then use System Restore to return your operating system to the operating state it was in before you installed the new device driver (see "Using Microsoft Windows XP System Restore" on page 36).



NOTE: The *Drivers and Utilities* CD contains drivers that were installed during assembly of the computer. Use the *Drivers and Utilities* CD to load any required drivers, including the drivers required if your computer has a RAID controller.

Reinstalling Windows XP



NOTICE: You must use Windows XP Service Pack 1 or later when you reinstall Windows XP.



NOTICE: Before performing the installation, back up all data files on your primary hard drive. For conventional hard drive configurations, the primary hard drive is the first drive detected by the computer.

To reinstall Windows XP, you need the following items:

- Dell *Operating System* CD
- Dell *Drivers and Utilities* CD

To reinstall Windows XP, perform all the steps in the following sections in the order in which they are listed.

The reinstallation process can take 1 to 2 hours to complete. After you reinstall the operating system, you must also reinstall the device drivers, virus protection program, and other software.



NOTICE: The *Operating System* CD provides options for reinstalling Windows XP. The options can overwrite files and possibly affect programs installed on your hard drive. Therefore, do not reinstall Windows XP unless a Dell technical support representative instructs you to do so.



NOTICE: To prevent conflicts with Windows XP, disable any virus protection software installed on your computer before you reinstall Windows XP. See the documentation that came with the software for instructions.

Booting From the Operating System CD

- 1 Save and close any open files and exit any open programs.
- 2 Insert the *Operating System* CD. Click **Exit** if the **Install Windows XP** message appears.
- 3 Restart the computer.
- 4 Press <F12> immediately after the **DELL** logo appears.

If the operating system logo appears, wait until you see the Windows desktop, and then shut down the computer and try again.

- 5 Press the arrow keys to select **CD-ROM**, and press <Enter>.
- 6 When the **Press any key to boot from CD** message appears, press any key.

Windows XP Setup

- 1 When the **Windows XP Setup** screen appears, press <Enter> to select **To set up Windows now**.
- 2 Read the information on the **Microsoft Windows Licensing Agreement** screen, and press <F8> to accept the license agreement.
- 3 If your computer already has Windows XP installed and you want to recover your current Windows XP data, type **r** to select the repair option, and remove the CD.
- 4 If you want to install a new copy of Windows XP, press <Esc> to select that option.
- 5 Press <Enter> to select the highlighted partition (recommended), and follow the instructions on the screen.

The **Windows XP Setup** screen appears, and the operating system begins to copy files and install the devices. The computer automatically restarts multiple times.



NOTE: The time required to complete the setup depends on the size of the hard drive and the speed of your computer.



NOTICE: Do not press any key when the following message appears:
Press any key to boot from the CD.

- 6 When the **Regional and Language Options** screen appears, select the settings for your location and click **Next**.
- 7 Enter your name and organization (optional) in the **Personalize Your Software** screen, and click **Next**.
- 8 At the **Computer Name and Administrator Password** window, enter a name for your computer (or accept the one provided) and a password, and click **Next**.
- 9 If the **Modem Dialing Information** screen appears, enter the requested information and click **Next**.
- 10 Enter the date, time, and time zone in the **Date and Time Settings** window, and click **Next**.
- 11 If the **Networking Settings** screen appears, click **Typical** and click **Next**.
- 12 If you are reinstalling Windows XP Professional and you are prompted to provide further information regarding your network configuration, enter your selections. If you are unsure of your settings, accept the default selections.

Windows XP installs the operating system components and configures the computer. The computer automatically restarts.



NOTICE: Do not press any key when the following message appears:
Press any key to boot from the CD.

- 13 When the **Welcome to Microsoft** screen appears, click **Next**.
- 14 When the **How will this computer connect to the Internet?** message appears, click **Skip**.
- 15 When the **Ready to register with Microsoft?** screen appears, select **No, not at this time** and click **Next**.
- 16 When the **Who will use this computer?** screen appears, you can enter up to five users.
- 17 Click **Next**.

- 18 Click **Finish** to complete the setup, and remove the CD.
- 19 Reinstall the appropriate drivers with the *Drivers and Utilities* CD.
- 20 Reinstall your virus protection software.
- 21 Reinstall your programs.

 **NOTE:** To reinstall and activate your Microsoft Office or Microsoft Works Suite programs, you need the Product Key number located on the back of the Microsoft Office or Microsoft Works Suite CD sleeve.

Using the Drivers and Utilities CD

To use the *Drivers and Utilities* CD (also known as the ResourceCD) while you are running the Windows operating system:

 **NOTE:** To access device drivers and user documentation, you must use the *Drivers and Utilities* CD while you are running Windows.

- 1 Turn on the computer and allow it to boot to the Windows desktop.
- 2 Insert the *Drivers and Utilities* CD into the CD drive.

If you are using the *Drivers and Utilities* CD for the first time on this computer, the **ResourceCD Installation** window opens to inform you that the *Drivers and Utilities* CD is about to begin installation.

- 3 Click **OK** to continue.

To complete the installation, respond to the prompts offered by the installation program.

- 4 Click **Next** at the **Welcome Dell System Owner** screen.
- 5 Select the appropriate **System Model**, **Operating System**, **Device Type**, and **Topic**.

Drivers for Your Computer

To display a list of device drivers for your computer:

- 1 Click **My Drivers** in the **Topic** drop-down menu.

The *Drivers and Utilities* CD (optional) scans your computer's hardware and operating system, and then a list of device drivers for your system configuration is displayed on the screen.

- 2 Click the appropriate driver and follow the instructions to download the driver to your computer.

To view all available drivers for your computer, click **Drivers** from the **Topic** drop-down menu.

Index

B

beep codes, 35

C

CD

operating system, 7

conflicts

software and hardware
incompatibilities, 36

cover

removing, 16

D

Dell

support site, 6

Dell Diagnostics, 28

Dell Premier Support

website, 5-6

diagnostics

beep codes, 35

Dell Diagnostics, 28

Drivers and Utilities CD, 5

documentation

device, 5

online, 6

ResourceCD, 5

System Information Guide, 5

User's Guide, 5

drivers

list of, 40

ResourceCD, 5

Drivers and Utilities CD, 5

E

error messages

beep codes, 35

diagnostic lights, 32

system lights, 31

F

Finding Information, 5

H

hardware

beep codes, 35

conflicts, 36

Dell Diagnostics, 28

Hardware Troubleshooter, 36

Help and Support Center, 7

I

installing parts

before you begin, 16

turning off your computer, 16

IRQ conflicts, 36

L

labels

Microsoft Windows, 6

Service Tag, 6

lights

diagnostic, 32

power, 13

system, 31

M

Microsoft Windows label, 6

motherboard. *See* system

board

O

Operating System

CD, 7

Installation Guide, 7

operating system

reinstalling Windows XP, 37

Operating System CD, 7

P

power

light, 13

power light

diagnosing problems with, 31

problems. *See troubleshooting*

R

reinstalling

- Drivers and Utilities CD, 5
- ResourceCD, 5
- Windows XP, 37

Windows XP

- Hardware Troubleshooter, 36
- Help and Support Center, 7
- reinstalling, 37
- setup, 39
- System Restore, 36

S

safety instructions, 5

Service Tag, 6

software

- conflicts, 36

system board, 21, 24

System Restore, 36

T

troubleshooting

- beep codes, 35
- conflicts, 36
- Dell Diagnostics, 28
- diagnostic lights, 32
- Hardware Troubleshooter, 36
- Help and Support Center, 7
- restore computer to previous operating state, 36
- system lights, 31

U

User's Guide, 5

W

warranty, 5

Dell™ OptiPlex™ 210L

Hurtig Reference guide

Modeller DCSM, DCNE

www.dell.com | support.dell.com

OBS!, meddelelser og advarsler



OBS! En BEMÆRKNING angiver vigtige oplysninger, som du kan bruge for at udnytte computeren optimalt.



BEMÆRK: Angiver enten en mulig beskadigelse af hardware eller tab af data og oplyser dig om, hvordan du kan undgå dette problem.



FORSIGTIG: Angiver mulig tingskade, legemsbeskadigelse eller død.

Hvis du købte en Dell™ n Series-computer er eventuelle referencer i dette dokument til Microsoft® Windows® - operativsystemerne ikke gældende.

Håndbogen *Hurtig referenceguide*, cd'en *Drivers and Utilities* (drivere og værktøjer) samt operativsystemets medie er valgfrie og følger mulighed ikke med alle computere.

Forkortelser og akronymer

For en fuldstændig liste over forkortelser og akronymer, se Ordliste i *User's Guide* (Brugerhåndbog).

Oplysningerne i dette dokument kan ændres uden varsel.

© 2005–2006 Dell Inc. Alle rettigheder forbeholdes.

Enhver form for gengivelse uden skriftlig tilladelse fra Dell Inc. er strengt forbudt.

Anvendte varemærker i denne tekst: *Dell*, *OptiPlex* og *DELL*-logoet er varemærker, som tilhører Dell Inc.; *Microsoft* og *Windows* er registrerede varemærker, som tilhører Microsoft Corporation; *Intel* og *Pentium* er registrerede varemærker, som tilhører Intel Corporation.

Andre varemærker og firmanavne kan være brugt i dette dokument til at henvise til enten de fysiske eller juridiske personer, som gør krav på mærkerne og navnene eller til deres produkter. Dell Inc. fraskriver sig enhver tingslig rettighed, for så vidt angår varemærker og firmanavne, som ikke er deres egne.

Modeller DCSM, DCNE

September 2006

P/N FD399

Rev. A01

Indholdsfortegnelse

Sådan finder du information	47
Systemvisning	51
Minitower-computer — Visning forfra	51
Minitower-computer — Visning bagfra	53
Minitower-computer — Stik på bagpanel	54
Desktop-computer — Visning forfra	55
Desktop-computer — Visning bagfra	57
Desktop-computer — Stik på bagpanel	57
Fjernelse af computerdækslet	59
Før du starter	59
Sådan slukker du for computeren	59
Minitower-computer	60
Desktop-computer	62
Inde i computeren	63
Minitower-computer	63
Desktop-computer	66
Opstilling af computeren	69
Problemløsning	71
Dell Diagnostics (Dell diagnosticering)	71
Systemlys	74
Diagnosticeringslys	75
Bipkoder	78
Løsning af software- og hardwareinkompatibiliteter	79
Brug af Microsoft Windows XP Systemgendannelse	79
Geninstallation af Microsoft Windows XP	80
Brug af cd'en Drivers and Utilities (Drivere og hjælpeværktøjer)	83
Indeks	85

Sådan finder du information

OBS! Nogle elementer vil måske ikke være tilgængelige på din computer eller i visse lande.

OBS! Yderligere information kan blive sendt med computeren.

Hvad søger du efter?

- Et diagnosticeringsprogram til computeren
- Drivere til computeren
- Dokumentation til computeren
- Dokumentationen til enheden
- Desktop System Software (DSS)

Find det her

Cd'en Drivers and Utilities (Drivere og hjælpeværktøjer) (også kendt som ResourceCD (Resurse-cd'en))

Dokumentationen og driverne er allerede installeret på computeren. Du kan bruge cd'en til at bruge Dell Diagnostics (Dell-diagnosticering) eller få adgang til dokumentationen. (se "Dell Diagnostics (Dell diagnosticering)" på side 71).



På cd'en kan der være Readme-filer (Vigtigt-filer), som indeholder sidste øjeblikks-opdateringer om tekniske ændringer eller avanceret teknisk referencemateriale til teknikere eller erfarne brugere.

OBS! Drivere og dokumentationsopdateringer kan findes på support.dell.com.

OBS! Cd'en *Drivers and Utilities* er ekstra og følger muligvis ikke med computeren.

-
- Garantioplysninger
 - Handelsbetingelser (Kun USA)
 - Sikkerhedsinstruktioner
 - Kontrolinformation
 - Ergonomi-information
 - Licensaftale for slutbrugere

Dell™ Produktinformation



Hvad søger du efter?

- Afmontering og udskiftning af dele
- Specifikationer
- Konfiguration af systemindstillinger
- Fejlfinding og løsning af problemer

Find det her**User's Guide (Brugerhåndbog)**

Microsoft® Windows® XP Help and Support Center (Hjælpe- og supportcenter)

- 1 Klik på knappen Start og klik derefter på Help and Support (Hjælp og support).
- 2 Klik på Dell User and System Guides (Brugerhåndbog og systeminformation) og klik på System Guides (Systeminformation).
- 3 Klik på Dell Optiplex User's Guide (Brugerhåndbog).

User's Guide (Brugerhåndbog) er også tilgængelig på ekstra *Drivers and Utilities* (Drivere og hjælpeværktøjer) cd (*Resource-cd*).

-
- Servicemærke og ekspresservicekode
 - Microsoft Windows licensetiket

Servicemærke og Microsoft Windows-licens

Disse mærkater findes på computeren.

- Anvend servicemærket til at identificere computeren, når du bruger support.dell.com eller kontakter teknisk support.
- Indtast ekspresservicekoden for at anvise opkaldet, når du kontakter teknisk support.



Hvad søger du efter?	Find det her
<ul style="list-style-type: none"> • Løsninger — Fejlfindingsoplysninger og tip, tekniske artikler og onlinekurser samt ofte spurgte spørgsmål • Kundeforum — Online-diskussion med andre Dell-kunder • Opgraderinger — Opgraderingoplysninger om komponenter, f.eks. hukommelse, harddisken og operativsystemet • Kundepleje — Kontaktoplysninger, serviceopkald og ordrestatus, garanti- og reparationsoplysninger • Service og support — Status på serviceopkald og supporthistorie, servicekontrakt, online-diskussioner med teknisk support • Reference — Computer-dokumentation, detaljer om min computerkonfiguration, produktspecifikationer og hvidbøger • Downloads — Godkendte drivere, programrettelser og softwareopdateringer • Desktop System Software (DSS) — Hvis du installerer operativsystemet på computeren igen, bør du også geninstallere DSS hjælpeprogram. DSS giver kritiske opdateringer til operativsystemet og support til Dell™ 3,5-tomme USB disketter, Intel® Pentium® M processorer, optiske drev og USB-enheder. DSS er nødvendigt for korrekt drift af Dell computeren. Softwaren opdager automatisk din computer og dit styresystem og installerer de opdateringer, der passer til din konfiguration. 	<p>Dell Support Website — support.dell.com</p> <p>OBS! Vælg dit område for at se den relevante supportside.</p> <p>OBS! Kunder fra virksomheder, det offentlige og uddannelsessystemet kan også bruge det tilpassede Dell Premier Support websted på premier.support.dell.com. Websitet er muligvis ikke tilgængelig i alle regioner.</p>
<ul style="list-style-type: none"> • Brug af Windows XP • Dokumentation for min computer • Dokumentation for enheder (f.eks. et modem) 	<p>Windows Help and Support Center (Hjælp og supportcenter)</p> <ol style="list-style-type: none"> 1 Klik på knappen Start (Start) og klik på Help and Support (Hjælp og support). 2 Skriv et ord eller en sætning, der beskriver problemet, og klik på pileikonet. 3 Klik på det emne, der beskriver problemet. 4 Følg vejledningen på skærmen.

Hvad søger du efter?

- Geninstallation af operativsystemet

Find det her

Cd'en *Operating System (operativsystem)s*guide

Operativsystemet er allerede installeret på computeren. For at geninstallere operativsystemet skal du bruge cd'en *Operating System (Operativsystem)* (se "Geninstallation af Microsoft Windows XP" på side 80 for instruktioner).



Efter du installerer operativsystemet igen, skal du bruge ekstraudstyret cd'en *Drivers and Utilities* (Drivere og hjælpeværktøjer) (*Resource-cd'en*) for at geninstallere driverne til de enheder, der blev leveret sammen med computeren.

Operativsystemets produkt nøgle-etiket findes på computeren.



OBS! Farven på din cd kan variere, afhængig af det operativsystem, som du bestilte.

OBS! Cd'en *Operating System* (Styresystem) er ekstra og følger muligvis ikke med computeren.

Systemvisning

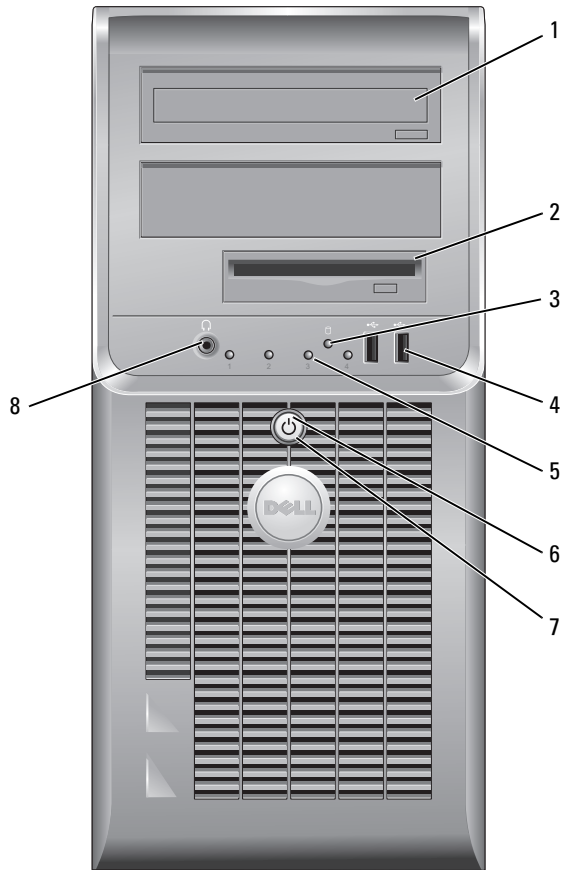
Minitower-computer — Visning forfra



- | | | |
|---|----------------------------------|--|
| 1 | cd/dvd-drev | Sæt en cd eller dvd (hvis gældende) i dette drev. |
| 2 | diskettedrev | Sæt en floppydiskette i dette drev. |
| 3 | aktivitetslys til harddisk | Dette lys blinker, når harddisken er i brug. |
| 4 | USB 2.0-stikforbindelser (2) | <p>Brug de forreste USB-stik til enheder, som du tilslutter engang imellem, som f.eks. styrepinde eller kameraer eller til startbare USB-enheder.</p> <p>Det anbefales, at du bruger USB-stikkene bag på computeren til enheder, som normalt forbliver tilsluttet, som f.eks. printere og tastaturer.</p> |
| 5 | fejlfindingslys | Brug lamperne til at hjælpe dig med at fejlfinde et computerproblem baseret på den diagnostiske kode (for mere information henvises til "Diagnosticeringslys" på side 75). |
| 6 | tænd/sluk-knap | <p>Tryk på denne knap for at tænde for computeren.</p> <p> BEMÆRK: Sluk ikke for computeren ved at trykke på strømknappen i 6 sekunder eller længere for at undgå tab af data. Foretag i stedet en nedlukning af operativsystemet.</p> <p> BEMÆRK: Hvis operativsystemet har ACPI aktiveret, vil computeren foretage en nedlukning af operativsystemet, når du trykker på strømknappen.</p> |
| 7 | lys til strømtilførsel | <p>Strømliset tænder og blinker eller lyser konstant for at angive forskellige tilstande:</p> <ul style="list-style-type: none"> • Intet lys — Computeren er slukket. • Konstant grønt — Computeren er i normal driftstilstand. • Blinker grønt — Computeren er i en strømbesparende tilstand. • Blinkende eller konstant gul — Computeren modtager strøm, men der er et internt strømproblem. Se "Power Problems" (Strømproblemer) i din online <i>User's Guide</i> (Brugerhåndbog). <p>Tryk på strømknappen eller brug tastaturet eller musen, hvis den er indstillet som en vækkeenhed i Windows Enhedshåndtering for at afslutte fra en strømbesparende tilstand. For mere information om sovetilstande og afslutning fra en strømbesparende tilstand, se online <i>User's Guide</i> (Brugerhåndbog).</p> <p>For en beskrivelse af lyskoderne, som kan hjælpe dig med at fejlfinde problemer med computeren henvises til "Systemlys" på side 74.</p> |
| 8 | stikforbindelse til hovedtelefon | Brug hovedtelefonstikket til at tilslutte hovedtelefoner og de fleste slags højttalere. |

Minitower-computer — Visning bagfra

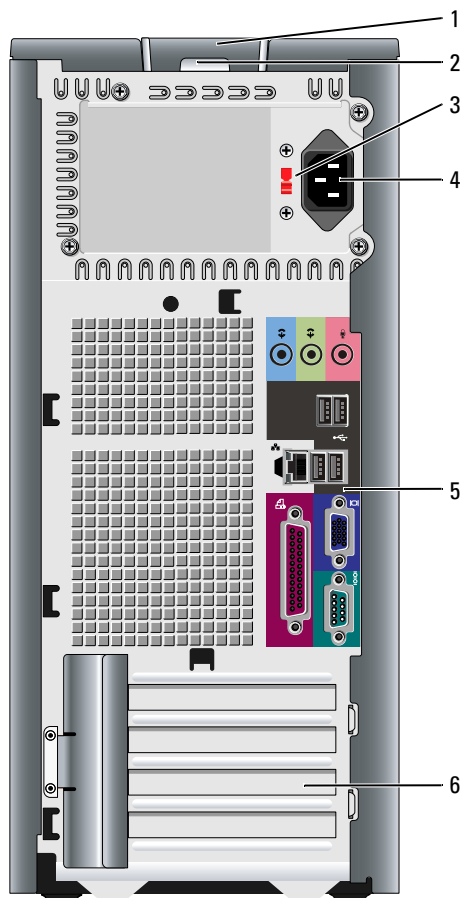

- 1 frigørelseshåndtag til dæksel
- 2 ring til hængelås
- 3 knap til valg af strømtilførsel

Denne lås lader dig åbne computerdækslet.

Sæt en hængelås på for at låse computerdækslet.

Din computer er udstyret med en manuel spændingsomskifter.

For at undgå beskadigelse af en computer med en manuel spændingsomskifter, skal omskifteren indstilles til den spænding, som er nærmest vekselstrømseffekten i dit område.



BEMÆRK: I Japan skal spændingsomskifteren sættes til 115-V.

Sørg også for at skærmen og tilkoblede enheder er elektrisk klassificeret til at fungere med den tilgængelige vekselstrøm i dit område.

- | | | |
|---|------------------|--|
| 4 | strøm-stik | Sæt strømkablet i dette stik. |
| 5 | stik på bagpanel | Tilslut serielle, USB- og andre enheder i det tilsvarende stik. |
| 6 | slot til kort | Få adgang til stik til alle installerede PCI- og PCI Express-kort. |

Minitower-computer — Stik på bagpanel

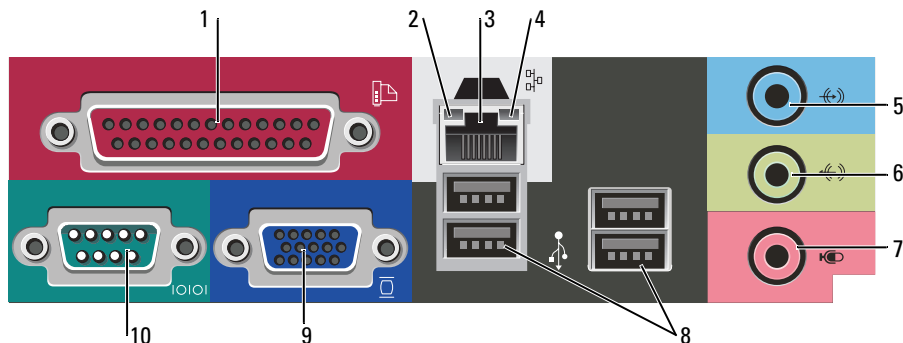

- | | | |
|---|---------------|---|
| 1 | parallel port | Tilslut en parallel enhed, som f.eks. en printer, til parallelstikket. Hvis du har en USB-printer, skal den sættes i et USB-stik. |
|---|---------------|---|

OBS! Det integrerede parallelstik deaktiveres automatisk, hvis computeren detekterer et installeret kort, som indeholder et parallelstik, der er indstillet til den samme adresse. For mere information, se online *User's Guide* (Brugerhåndbog).

- | | | |
|---|------------------------|--|
| 2 | lys til linkintegritet | <ul style="list-style-type: none"> • Grøn — Der er en god forbindelse mellem et 10-mbps netværk og computeren. • Orange — Der er en god forbindelse mellem et 100-mbps netværk og computeren. • Slukket — Computeren detekterer ikke en fysisk forbindelse til netværket. |
| 3 | netværksadapterstik | For at forbinde computeren til et netværk eller bredbåndsenhed, skal du tilslutte den ene ende af et netværkskabel til enten et netværksstik eller netværks- eller bredbåndsenheden. Tilslut den anden ende af netværkskablet til netværksadapterens stik på computerens bagpanel. Et klik angiver, at netværkskablet er blevet forsvarligt sat i. |

OBS! Sæt ikke en telefonledning i netværksstikket.

På computere med et netværksadapterkort skal stikket på kortet anvendes.

Det anbefales, at du bruger Cat. 5 kabler og stik til netværket. Hvis du er nødt til at bruge Cat. 3 kabler, skal netværkshastigheden tvinges op til 10 Mbps for at sikre en pålidelig drift.

- | | | |
|---|---------------------------|--|
| 4 | aktivitetslys til netværk | Dette lys blinker gult, når computeren sender eller modtager netværksdata. En stor mængde netværkstrafik kan få dette lys til at se ud som om, det "lyser" konstant. |
|---|---------------------------|--|

- | | | |
|----|------------------------------|--|
| 5 | stik til indgående linje | Brug det blå indgangsstik for at tilslutte en optage-/afspilningsenhed som f.eks. en kassetteafspiller, cd-afspiller eller videobåndoptager.
På computere med et lydkort, skal stikket på kortet anvendes. |
| 6 | stik til udgående linje | Brug det grønne stik til linie ud for at tilslutte hovedtelefoner og de fleste højttalere med integrerede forstærkere.
På computere med et lydkort, skal stikket på kortet anvendes. |
| 7 | mikrofonstik | Brug det pink mikrofonstik til at tilslutte en pc-mikrofon til stemme- eller musikinput til et lyd- eller telefoniprogram.
På computere med et lydkort kan mikrofonstikket findes på kortet. |
| 8 | USB 2.0-stikforbindelser (4) | Brug de bageste USB-stik til enheder, som normalt forbliver tilsluttet, som f.eks. printere og tastaturer. |
| 9 | skærmstik | Sæt kablet fra den VGA-kompatible skærm i det blå stik.
OBS! Hvis du købte et valgfri grafikkort, vil dette stik være dækket med en hætte. Tilslut skærmen til stikket på grafikkortet. Fjern ikke hæften.
OBS! Hvis du bruger et grafikkort, som understøtter to skærme, skal du bruge Y-kablet, som blev leveret med computeren. |
| 10 | seriel port | Tilslut en seriel enhed, som f.eks. en håndholdt enhed, til serielporten. Standardbetegnelsen er COM1 for seriel stik 1.
For mere information, se online <i>User's Guide</i> (Brugerhåndbog). |

Desktop-computer — Visning forfra

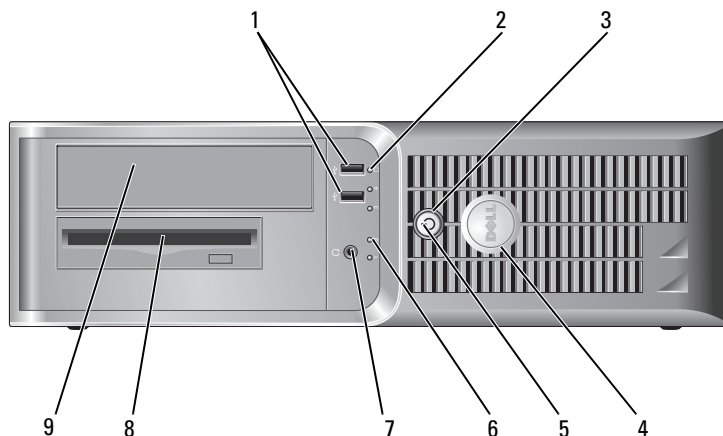

- 1 USB 2.0-stikforbindelser (2) Brug USB-konnektorerne på computerens front til enheder, som du med mellemrum tilslutter, som f.eks. styrepinde eller kameraer eller til startbare USB-enheder (se online *User's Guide* (Brugerhåndbog) for mere information om start fra en USB-enhed).
Det anbefales, at du bruger USB-stikkene på bagpanelet til enheder, som normalt forbliver tilsluttet, som f.eks. printere og tastaturer.
- 2 aktivitetslys til harddisk Dette lys blinker, når der tages adgang til harddisken.
- 3 tænd/sluk-knap Tryk på denne knap for at tænde for computeren.
- ➔ **BEMÆRK:** Sluk ikke for computeren ved at trykke på strømknapen i 6 sekunder eller længere for at undgå tab af data. Foretag i stedet en nedlukning af operativsystemet.
- ➔ **BEMÆRK:** Hvis operativsystemet har ACPI aktiveret, vil computeren foretage en nedlukning af operativsystemet, når du trykker på strømknapen.
- 4 Dell-badge Badgen kan drejes, så den passer med computerens retning. For at dreje badgen, skal fingrene placeres omkring badgens yderside, hvorefter der trykkes ind, og badgen drejes. Du kan også dreje badgen ved at bruge hakket, som kan findes tæt ved badgens bund.
- 5 strømlys Strømliset tænder og blinker eller lyser konstant for at angive forskellige tilstande:
- Intet lys — Computeren er slukket.
 - Konstant grønt — Computeren er i normal driftstilstand.
 - Blinker grønt — Computeren er i en strømbesparende tilstand.
 - Blinkende eller konstant gul — Computeren modtager strøm, men der er et internt strømproblem. Se "Power Problems" ("Strømtilførselsproblemer") i *User's Guide* (Brugerhåndbog) online.
- Tryk på strømknapen eller brug tastaturet eller musen, hvis den er indstillet som en vækkeenhed i Windows Enhedshåndtering for at afslutte fra en strømbesparende tilstand.
- For en beskrivelse af lyskoderne, som kan hjælpe dig med at fejlfinde problemer med computeren se "Systemlys" på side 74.
- 6 fejlfindingslys Brug lysene til at hjælpe dig med at fejlfinde computerproblemer, baseret på den diagnostiske kode. For mere information, se "Diagnosticeringslys" på side 75.
- 7 stikforbindelse til hovedtelefon Brug hovedtelefonstikket til at tilslutte hovedtelefoner og de fleste slags højttalere.
- 8 diskettedrev Sæt en floppydiskette i dette drev.
- 9 cd/dvd-drev Sæt en cd eller dvd (hvis gældende) i dette drev.

Desktop-computer — Visning bagfra

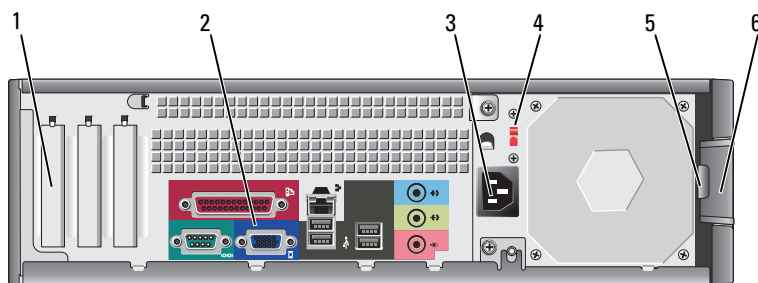

- | | | |
|---|---------------------------------|--|
| 1 | slot til kort | Få adgang til stik til alle installerede PCI- og PCI Express-kort. |
| 2 | stik på bagpanel | Tilslut serielle, USB- og andre enheder i det tilsvarende stik. |
| 3 | strøm-stik | Sæt strømkablet i dette stik. |
| 4 | knop til valg af strømtilførsel | Din computer er udstyret med en manuel spændingsomskifter.
For at undgå beskadigelse af en computer med manuel spændingsomskifter skal du sætte omskifteren til den spænding, der er nærmest vekselstrømseffekten i dit område. |
| | | ➔ BEMÆRK: I Japan skal spændingsomskifteren sættes til 115-V. |
| | | Sørg også for at skærmen og tilkoblede enheder er elektrisk klassificeret til at fungere med den tilgængelige vekselstrøm i dit område. |
| 5 | ring til hængelås | Sæt en hængelås på for at låse computerdækslet. |
| 6 | frigørelseshåndtag til dæksel | Brug denne lås til at åbne computerdækslet. |

Desktop-computer — Stik på bagpanel

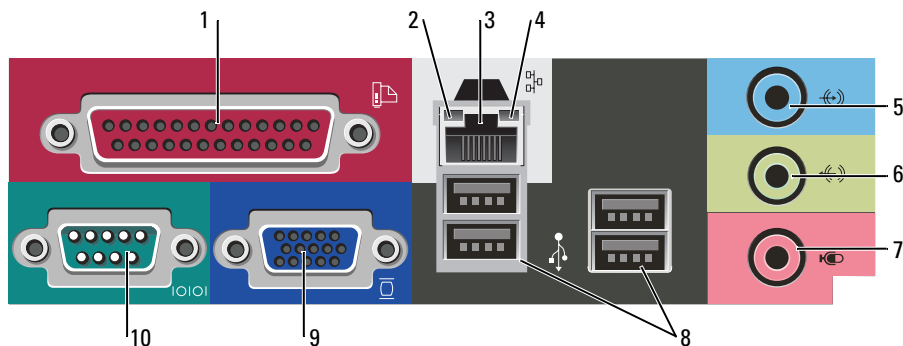

- | | | |
|---|------------------------------|---|
| 1 | parallel port | <p>Tilslut en parallel enhed, som f.eks. en printer, til parallelstikket. Hvis du har en USB-printer, skal den sættes i et USB-stik.</p> <p>OBS! Det integrerede parallelstik deaktiveres automatisk, hvis computeren detekterer et installeret kort, som indeholder et parallelstik, der er indstillet til den samme adresse. For mere information, se online <i>User's Guide</i> (Brugerhåndbog).</p> |
| 2 | lys til linkintegritet | <ul style="list-style-type: none"> • Grøn — Der er en god forbindelse mellem et 10-mbps netværk og computeren. • Orange — Der er en god forbindelse mellem et 100-mbps netværk og computeren. • Slukket — Computeren detekterer ikke en fysisk forbindelse til netværket. |
| 3 | netværksadapterstik | <p>For at forbinde computeren til et netværk eller bredbåndsenhed, skal du tilslutte den ene ende af et netværkskabel til enten et netværksstik eller netværks- eller bredbåndsenheden. Tilslut den anden ende af netværkskablet til netværksadapterens stik på computerens bagpanel. Et klik angiver, at netværkskablet er blevet forsvarligt sat i.</p> <p>OBS! Sæt ikke en telefonledning i netværksstikket.</p> <p>På computere med et netværksadapterkort skal stikket på kortet anvendes.</p> <p>Det anbefales, at du bruger Cat. 5 kabler og stik til netværket. Hvis du er nødt til at bruge Cat. 3 kabler, skal netværkshastigheden tvinges op til 10 Mbps for at sikre en pålidelig drift.</p> |
| 4 | aktivitetslys til netværk | <p>Dette lys blinker gult, når computeren sender eller modtager netværksdata. En stor mængde netværkstrafik kan få dette lys til at se ud som om, det "lyser" konstant.</p> |
| 5 | stik til indgående linje | <p>Brug det blå indgangsstik for at tilslutte en optage-/afspilningsenhed som f.eks. en kassetteafspiller, cd-afspiller eller videobåndoptager.</p> <p>På computere med et lyd kort, skal stikket på kortet anvendes.</p> |
| 6 | stik til udgående linje | <p>Brug det grønne stik til linie ud for at tilslutte hovedtelefoner og de fleste højttalere med integrerede forstærkere.</p> <p>På computere med et lyd kort, skal stikket på kortet anvendes.</p> |
| 7 | mikrofonstik | <p>Brug det pink mikrofonstik til at tilslutte en pc-mikrofon til stemme- eller musikinput til et lyd- eller telefoniprogram.</p> <p>På computere med et lyd kort kan mikrofonstikket findes på kortet.</p> |
| 8 | USB 2.0-stikforbindelser (4) | <p>Brug de bageste USB-stik til enheder, som normalt forbliver tilsluttet, som f.eks. printere og tastaturer.</p> |

- 9 skærmstik Sæt kablet fra denVGA-kompatible skærm i det blå stik.
- OBS!** Hvis du købte et valgfri grafikkort, vil dette stik være dækket med en hætte. Tilslut skærmen til stikket på grafikkortet. Fjern ikke hættten.
- OBS!** Hvis du bruger et grafikkort, som understøtter to skærme, skal du bruge Y-kablet, som blev leveret med computeren.
- 10 seriel port Tilslut en seriel enhed, som f.eks. en håndholdt enhed, til serielporten. Standardbetegnelsen er COM1 for seriel stik 1.
- For mere information, se online *User's Guide* (Brugerhåndbog).

Fjernelse af computerdækslet

Før du starter

Dette kapitel giver procedurer til fjernelse og installation af komponenterne i computeren. Medmindre andet er bemærket, antager hver procedure at følgende tilstande er tilstede:

- Du har udført trinene i "Sådan slukker du for computeren" på side 59 og "Før arbejde inde i computeren" på side 59.
- Du har læst sikkerhedsinformationen i Dell™ *Produktinformationsvejledning*.

Sådan slukker du for computeren



BEMÆRK: For at undgå tab af data, skal du gemme og lukke alle åbne filer og forlade alle åbne programmer, før du slukker for computeren.

- 1 For at lukke for operativsystemet:
 - a Gem og luk alle åbne filer, afslut alle åbne programmer, klik på knappen **Start** og klik derefter på **Sluk computer**.
 - b I vinduet **Sluk computer**, klik på **Sluk**.
Computeren slukker, når operativsystemets nedlukningsproces er færdig.
- 2 Sørg for at computeren og alle tilkoblede enheder er slukkede. Hvis computeren og tilkoblede enheder ikke slukkede automatisk, da du lukkede operativsystemet ned, skal du slukke for dem nu.

Før arbejde inde i computeren



Brug følgende sikkerhedsinstruktioner som hjælp til at sikre din egen sikkerhed og for at beskytte computeren og arbejdsmiljøet mod potentiel beskadigelse.





FORSIGTIG: Før udførelse af nogle af procedurerne i dette afsnit, skal sikkerhedsinstruktionerne i *Produktinformationsvejledningen* følges.





FORSIGTIG: Komponenter og kort bør behandles varsomt. Rør ikke ved komponenterne eller kortenes kontaktområder. Hold et kort i kanterne eller i opsætningsrammen. Hold en komponent, som f.eks. en processor i kanterne, ikke i benene.

-  **BEMÆRK:** Kun en certificeret servicetekniker bør foretage reparationer på computeren. Skade på grund af servicering, som ikke er godkendt af Dell, er ikke dækket af garantien.
-  **BEMÆRK:** Når du kobler ledningen fra, bør du trække i forbindelsesstykket eller i aflastningsspiralen, ikke i selve ledningen. Nogle ledninger har forbindelsesstykker med bøjlelåse; og hvis du er i færd med at koble en sådan ledning fra, bør du trykke på bøjlelåsene, før du kobler ledningen fra. Når du trækker forbindelsesstykker ud, bør du sikre dig, at de flugter med stikket for at undgå bøjelede ben. Du bør også sikre dig, at begge forbindelsesstykker flugter hinanden, inden du sætter en ledning i.

Foretag følgende trin før du begynder arbejde inde i computeren for at undgå skade af computeren.

- 1 Sluk for computeren.
-  **BEMÆRK:** Før at afbryde et netværkskabel, skal kablet først fjernes fra computeren og derefter fra netværksstikket i væggen.
- 2 Fjern alle telefon- og kommunikationslinjer fra computeren.
- 3 Afbryd computeren og alle tilkoblede enheder fra stikkontakter og tryk derefter på strømknappen for at jordforbinde systemkortet.
- 4 Fjern kabeldækslet, hvis det er fastgjort.
-  **FORSIGTIG:** For at beskytte mod elektrisk stød, skal du altid afbryde computeren fra stikkontakten på væggen, før du fjerner dækslet.
- 5 Fjern computerdækslet:
 - Fjern dækslet på mini-computeren (se "Minitower-computer" på side 60).
 - Fjern dækslet på desktop-computeren (se "Desktop-computer" på side 66).
-  **BEMÆRK:** Før du rører ved noget inde i computeren, skal du have jordforbindelse ved at røre ved en umalet metaloverflade, som for eksempel metallet på computerens bagside. Mens du arbejder, bør du jævnligt røre ved en umalet metalflade for at fjerne eventuel statisk elektricitet, der kan beskadige de interne komponenter.

Minitower-computer

-  **FORSIGTIG:** Før udførelse af nogle af procedurerne i dette afsnit, skal sikkerhedsinstruktionerne i *Produktinformationsvejledningen* følges.
 -  **FORSIGTIG:** For at beskytte mod elektrisk stød, skal du altid afbryde computeren fra stikkontakten på væggen, før du fjerner computerdækslet.
- 1 Følg procedurene i "Før du starter" på side 59.
 - 2 Læg computeren på siden.
 - 3 Glid dækslets udløsningslås tilbage, mens du løfter dækslet.
 - 4 Tag fat i siderne på computerdækslet og drej dækslet op ved at bruge hængslerne som løfttestangspunkter.
 - 5 Fjern dækslet fra hængslerne og sæt det til side på en blød overflade.

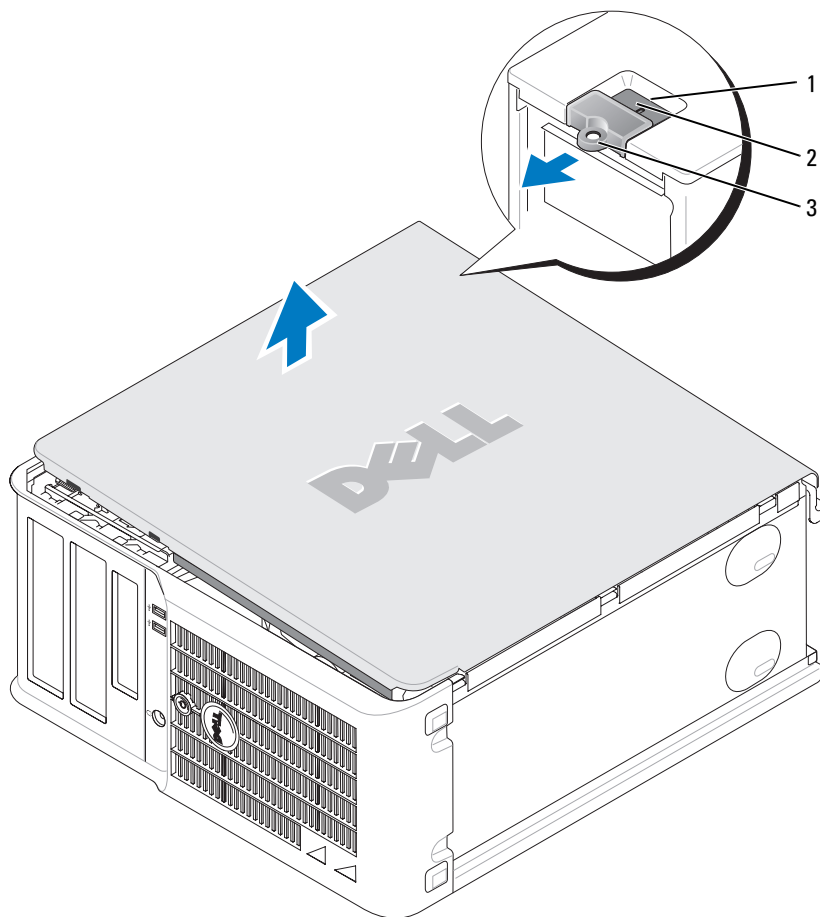

- 1 stik til sikkerhedskabel
- 2 frigørelsehåndtag til dæksel
- 3 ring til hængelås

Desktop-computer

⚠ FORSIGTIG: Før udførelse af nogle af procedurerne i dette afsnit, skal sikkerhedsinstruktionerne i *Produktinformationsvejledningen* følges.

⚠ FORSIGTIG: For at beskytte mod elektrisk stød, skal du altid afbryde computeren fra stikkontakten på væggen, før du fjerner computerdækslet.

- 1 Følg procedurene i "Før du starter" på side 59.
- 2 Hvis du har sat en hængelås på hængelåsringen på bagpanelet, fjernes hængelåsen.
- 3 Glid dækslets udløsningslås tilbage, mens du løfter dækslet.
- 4 Drej dækslet op ved at bruge hængslerne som løfttestangspunkter.
- 5 Fjern dækslet fra hængslerne og sæt det til side på en blød overflade.

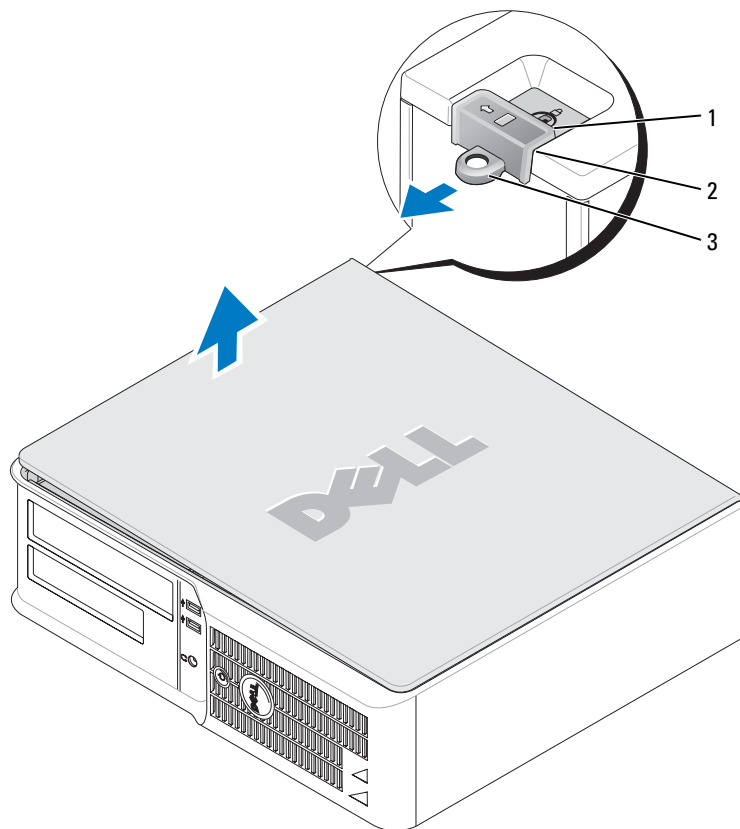

- 1 stik til sikkerhedskabel
- 2 frigørelsehåndtag til dæksel
- 3 ring til hængelås

Inde i computeren

Minitower-computer

⚠ FORSIGTIG: Før du foretager nogen af procedurerne i dette afsnit, skal sikkerhedsinstruktionerne, der findes i *Produktinformationsguiden* følges.

⚠ FORSIGTIG: For at beskytte mod elektrisk stød, skal du altid afbryde computeren fra stikkontakten på væggen, før du fjerner computerdækslet.

👉 BEMÆRK: Vær forsigtig når du åbner computerdækslet for at sikre, at du ikke ved et uheld frakobler kabler fra systemkortet.

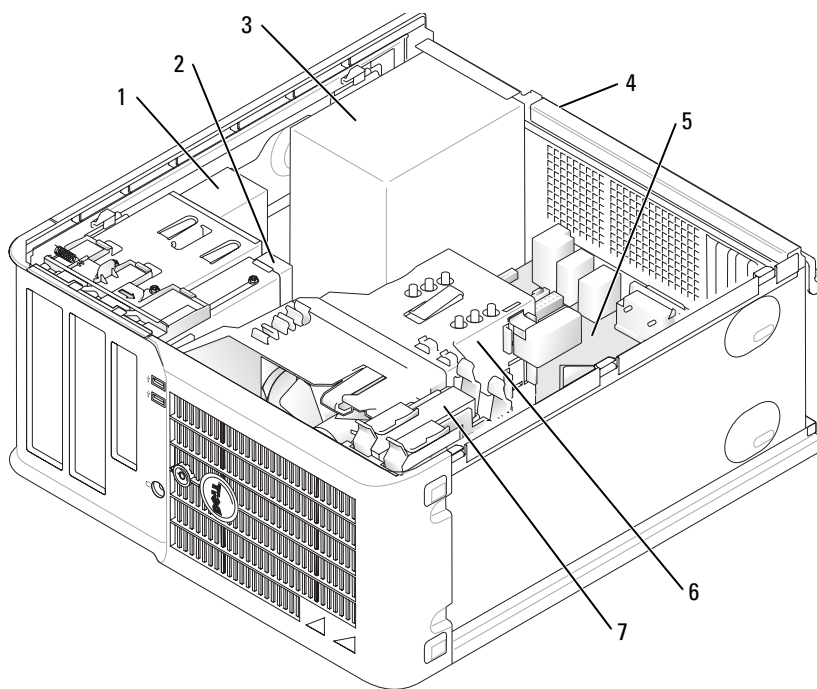

- 1 cd/dvd-drev
- 2 diskettedrev
- 3 strømtilførsel
- 4 manuel spændingsomskifter

- 5 systemkort
- 6 samling af varme-sink
- 7 harddisk

Systemkortkomponenter

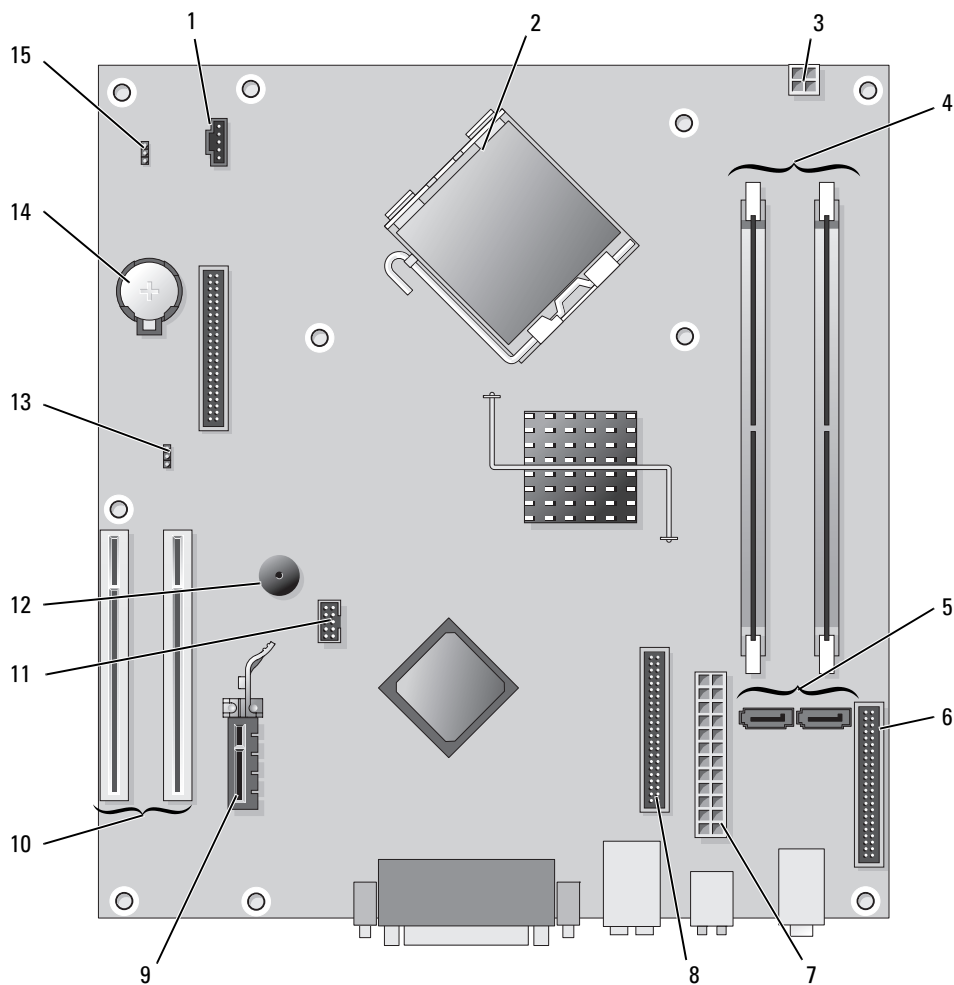





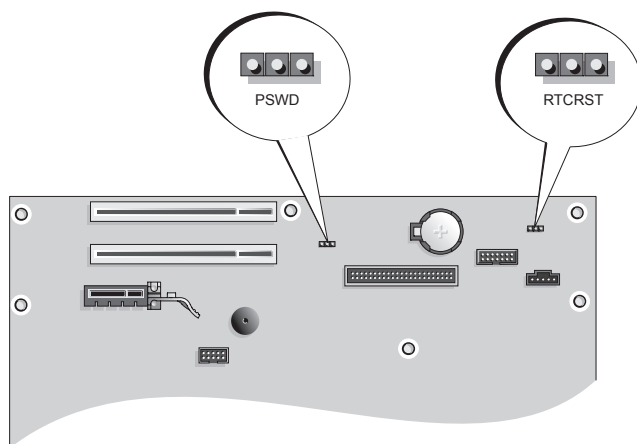

- | | | | |
|---|--|----|---------------------------------|
| 1 | ventilatorstik (FAN) | 9 | PCI Express x1 kortstik |
| 2 | processorstik (CPU) | 10 | PCI-kortstik (2) |
| 3 | strømsstik (12VPOWER) | 11 | FlexBay USB-stik |
| 4 | stik til hukommelsesmodul (DIMM_1, DIMM_2) | 12 | Piezo-højttaler |
| 5 | seriel ATA-drevstik (SATA0, SATA2) | 13 | adgangsjumper (PSWD) |
| 6 | stik på front-panel (FNT_PANEL) | 14 | batterisocket (BATT) |
| 7 | strømsstik (POWER) | 15 | RTC nulstillingsjumper (RTCRST) |
| 8 | stik til cd-/dvd-drev (IDE) | | |

Jumperindstillinger

Minitower-computer



Jumper	Indstilling	Beskrivelse
PSWD		Adgangskodefunktioner er koblet til (standard).
		Adgangskodefunktioner er koblet fra.
RTCRST		Realtidsuret er ikke nulstillet.
		Realtidsuret er nulstillet (midlertidigt hop-forbundet).
 <i>hop-forbundet</i>	 <i>ikke hop-forbundet</i>	

Desktop-computer

⚠ FORSIGTIG: Før udførelse af nogle af procedurerne i dette afsnit, skal sikkerhedsinstruktionerne i *Produktinformationsvejledningen* følges.

⚠ FORSIGTIG: For at beskytte mod elektrisk stød, skal du altid afbryde computeren fra stikkontakten på væggen, før du fjerner computerdækslet.

➡ BEMÆRK: Vær forsigtig når du åbner computerdækslet for at sikre, at du ikke ved et uheld frakobler kabler fra systemkortet.

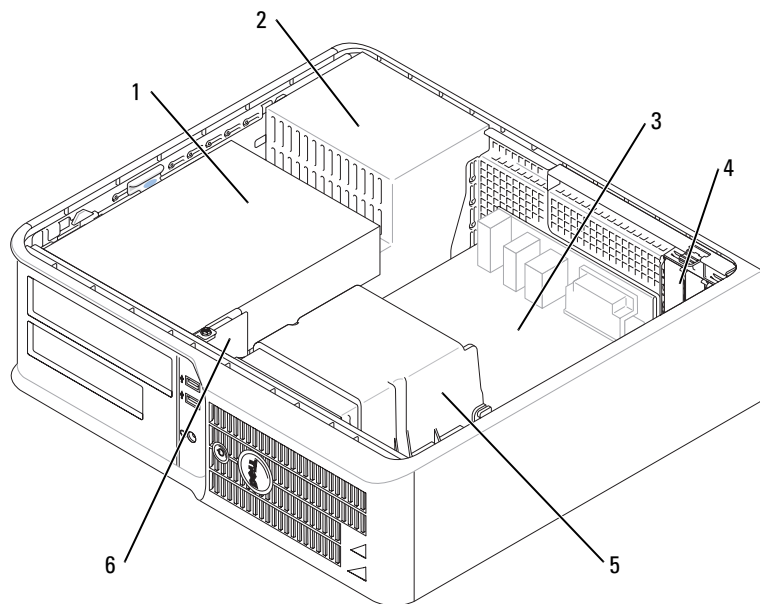

- | | | | |
|---|--|---|-----------------------|
| 1 | drevbås (cd/dvd, diskette og harddisk) | 4 | slot til kort |
| 2 | strømtilførsel | 5 | samling af varme-sink |
| 3 | systemkort | 6 | front I/O-panel |

Systemkortkomponenter

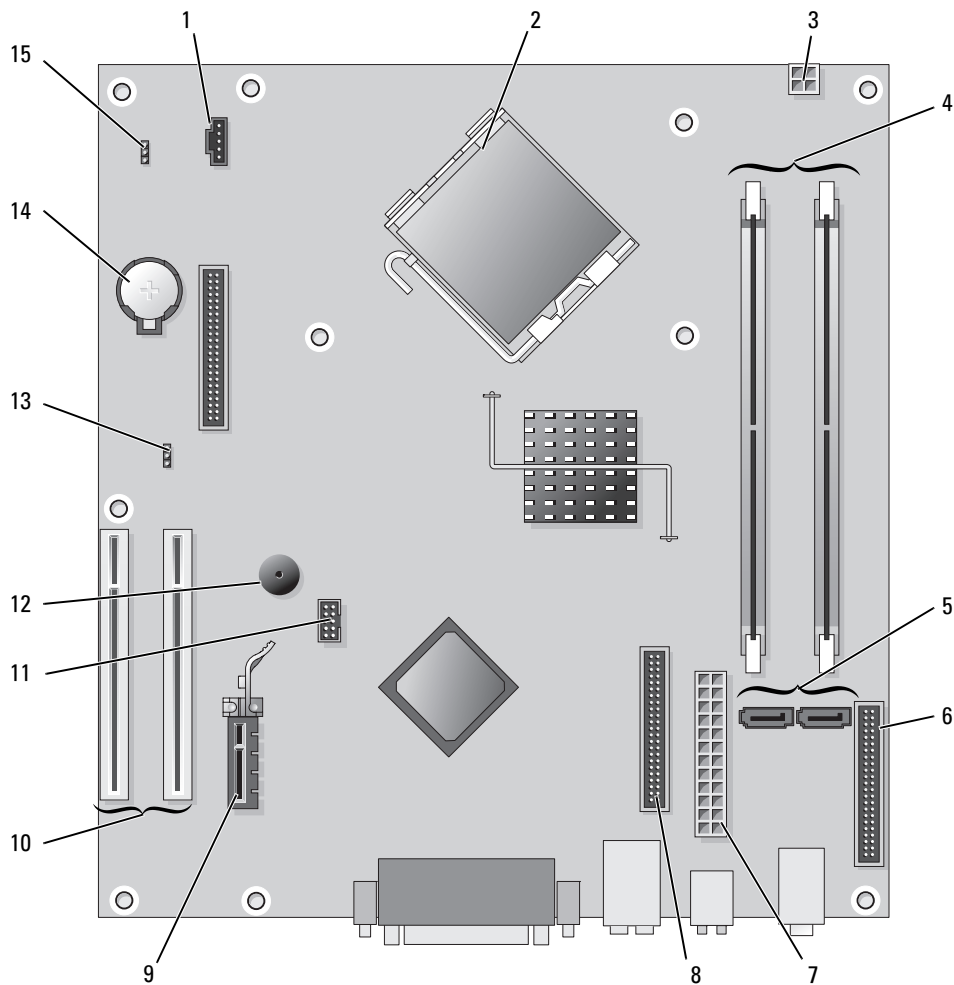





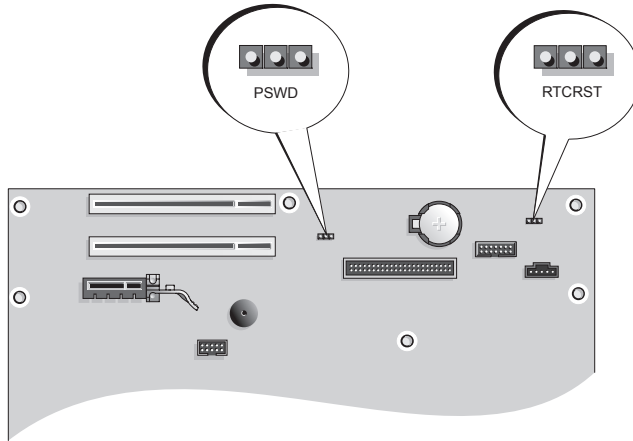

- | | | | |
|---|--|----|--------------------------------|
| 1 | ventilatorstik (FAN) | 9 | PCI Express x1 kortstik |
| 2 | processorstik (CPU) | 10 | PCI-kortstik (2) |
| 3 | strømstik (12VPOWER) | 11 | FlexBay USB-stik |
| 4 | stik til hukommelsesmodul (DIMM_1, DIMM_2) | 12 | Piezo-højttaler |
| 5 | seriel ATA-drevstik (SATA0, SATA2) | 13 | adgangsjumper (PSWD) |
| 6 | stik på front-panel (FNT_PANEL) | 14 | batterisocket (BATT) |
| 7 | strømstik (POWER) | 15 | RTC nulstillingsjumper (RTCST) |
| 8 | stik til cd-/dvd-drev (IDE) | | |

Jumperindstillinger

Desktop Computer





Jumper	Indstilling	Beskrivelse	
PSWD		Adgangskodefunktioner er koblet til (standard).	
		Adgangskodefunktioner er koblet fra.	
RTCRST		Realtidsuret er ikke nulstillet.	
		Realtidsuret er nulstillet (midlertidigt hop-forbundet).	
	<i>hop-forbundet</i>		<i>ikke hop-forbundet</i>

Opstilling af computeren

 **FORSIGTIG:** Før udførelse af nogle af procedurerne i dette afsnit, skal sikkerhedsinstruktionerne i *Produkt informationsvejledningen* følges.

 **BEMÆRK:** Hvis computeren har et udvidelseskort installeret (som f.eks. et modemkort), skal det tilhørende kabel tilkobles til kortet, *ikke* til porten på bagsiden.

 **BEMÆRK:** For at sikre, at computeren beholder den rette driftstemperatur, skal det sikres, at den ikke placeres for tæt på en væg eller anden opbevaringsanordning, som kan forhindre luftcirkulationen omkring chassis.

 **OBS!** Før du installerer nogle enheder eller software, som ikke fulgte med computeren, skal du læse den dokumentation, der fulgte med enheden eller softwaren, eller kontakte sælgeren for at kontrollere, at enheden eller softwaren er kompatibel med computeren og operativsystemet.

 **OBS!** Computeren kan variere lidt fra de efterfølgende illustrationer.

Du skal fuldføre alle trinene for at opsætte computeren korrekt. Se de tilhørende figurer, der følger instruktionerne.

 **BEMÆRK:** Forsøg ikke at bruge en PS/2-mus og en USB-mus samtidig.

1 Tilslut tastatur og mus.

 **BEMÆRK:** Tilslut ikke et modemkabel til netværksadapterstikket. Spændingen fra telekommunikation kan medføre skade på netværksadapteren.

2 Tilslut modem eller netværkskabel.

Indsæt netværkskablet, ikke telefonledningen, i netværksporten. Hvis du har et ekstra modem, tilsluttes telefonledningen til modemmet.

3 Tilslut skærmen.

Justér og sæt forsigtigt skærmerkablet på og undgå at bøje forbindelsestappene. Stram tommelskruerne på forbindelseskablerne.

 **OBS!** Nogle skærme har videotilslutning fornedet på bagsiden af skærmen. Se i den medfølgende dokumentation for din skærm for at se tilslutningsplaceringer.

4 Tilslut højttalerne.

5 Sæt strømklablerne til computeren, skærmen og enhederne og isæt de andre ender af strømklablere til elektriske vægudtag.

 **BEMÆRK:** For at undgå beskadigelse af en computer med manuel spændingsomskifter skal du sætte omskifteren på den spænding, der er nærmest vekselstrømseffekten i dit område.

 **BEMÆRK:** I Japan skal spændingsomskifteren sættes til 115-V.

6 Kontrollér om knappen til valg af spænding er placeret rigtigt.

Computeren har en manuel spændingsomskifter. Computere med en spændingsomskifter på bagpanelet skal sættes manuelt for at køre på den korrekte driftsspænding.

Opsætning af tastatur og mus

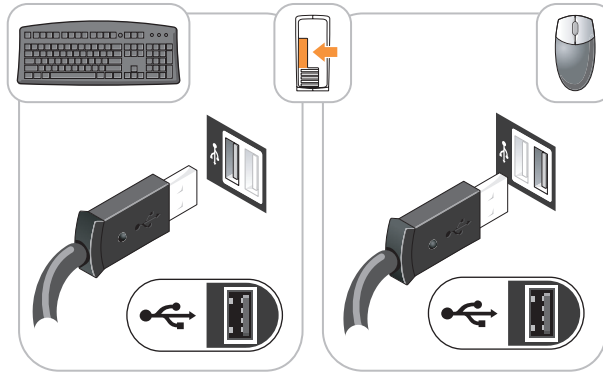

Opsætning Skærm

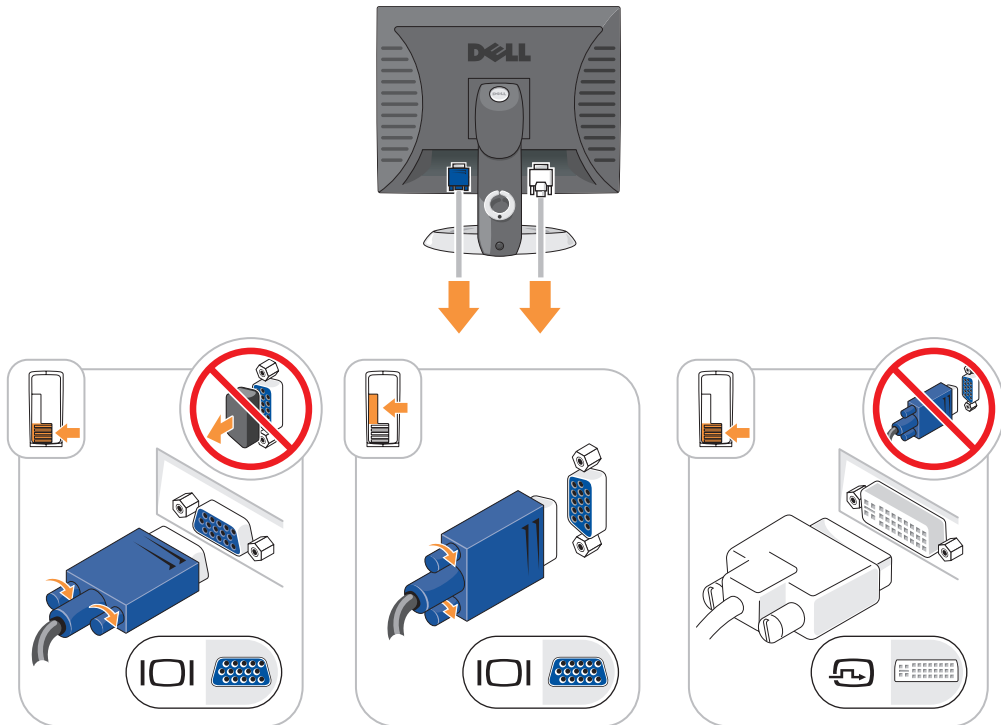

Strøm-stik

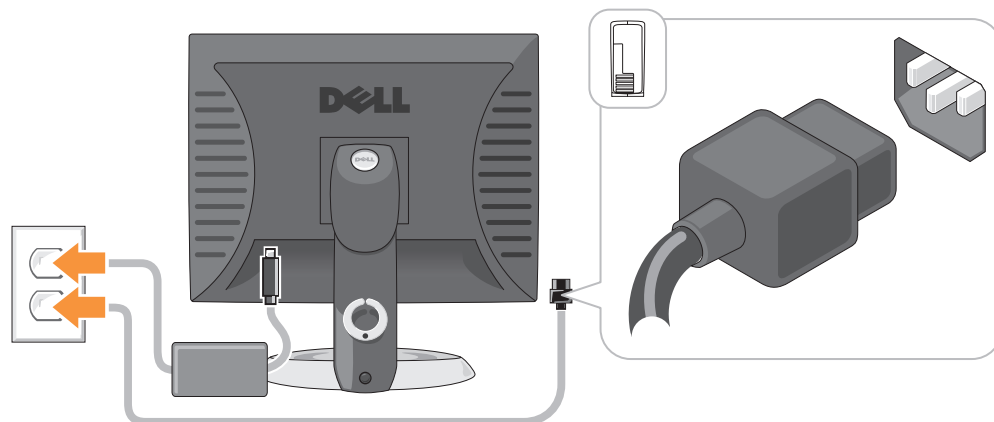

Problemløsning

Dell giver dig nogle værktøjer til afhjælpning, hvis din computer ikke fungerer som forventet. For at se den nyeste fejlfindingsinformation til din computer, se Dell Support website på support.dell.com.

Hvis der opstår computerproblemer, der kræver hjælp fra Dell, så send en detaljeret beskrivelse af fejlen, bip-koderne, eller mønster på fejlfindingslys, anfør din ekspreservicekode og servicemærket nedenfor og kontakt derefter Dell fra det sted, hvor din computer befinder sig. Der henvises til *User's Guide* (Brugerhåndbog) online for information om hvordan du kontakter Dell.

For et eksempel på ekspreservicekode og servicemærke, henvises til "Sådan finder du information" på side 47.

Ekspreservicekode: _____

Servicemærke: _____

Dell Diagnostics (Dell diagnosticering)

⚠ FORSIGTIG: Før udførelse af nogle af procedurerne i dette afsnit, skal sikkerhedsinstruktionerne i *Produktinformationsvejledningen følges*.

Hvornår Dell Diagnostics (Dell-diagnosticering) skal anvendes

Hvis du kommer ud for problemer med computeren, skal du udføre procedurerne i "Solving Problems" (Problemløsning) på din online *User's Guide* (Brugerhåndbog) og køre Dell Diagnostics (Dell diagnosticering), før du kontakter Dell for teknisk assistance. Der henvises til *User's Guide* (Brugerhåndbog) online for information om hvordan du kontakter Dell.

🔄 BEMÆRK: Dell Diagnostics (Dell-diagnosticering) fungerer kun på Dell™-computere.

Gå i systemopsætning (se "Systemopsætning" i *User's Guide* (Brugerhåndbog) for instruktioner), gennemse computerens installationsinformation og sørg for, at enheden, som du vil teste, vises i systemopsætningen og er aktiv.

Start Dell Diagnostics (Dell diagnosticering), enten fra din harddisk eller fra den ekstra cd *Drivers and Utilities* (Drivere og hjælpeværktøjer) (også kendt som ResourceCD (Resource-cd'en)).

Start af Dell Diagnostics (Dell Diagnosticering) fra harddisken

- 1 Tænd (eller genstart) din computer.
- 2 Når DELL-logoet vises, skal du trykke på <F12> med det samme.

 **OBS!** Hvis du ser en meddelelse som angiver, at der ikke er fundet nogen diagnosticeringshjælp-partition, køres Dell Diagnostics (Dell diagnosticering) fra cd'en *Drivers and Utilities* (Drivere og hjælpeværktøjer) (valgfri) (se "Start af Dell Diagnostics (Dell Diagnosticering) fra harddisken" på side 72).

Hvis du venter for længe, og operativsystemets logo vises, skal du fortsætte med at vente, indtil du ser Microsoft® Windows® skrivebord. Luk derefter computeren og prøv igen.

- 3 Når listen med startenheder vises, fremhæv **Boot til hjælpepartition** og tryk på <Enter>.
- 4 Når Dell Diagnostics **Main Menu** (Hovedmenu for Dell diagnosticering) vises, vælg den test, som du vil køre.

Start af Dell Diagnostics (Dell-diagnoser) fra cd'en *Drivers and Utilities* (Drivere og hjælpeværktøjer)

- 1 Isæt cd'en *Drivers and Utilities* (Drivere og hjælpeværktøjer).
- 2 Luk computeren og genstart den.

Når DELL-logoet vises, skal du trykke på <F12> med det samme.

Hvis du venter for længe, og operativsystemets logo vises, skal du fortsætte med at vente, til du ser Microsoft Windows skrivebordet. Luk derefter computeren og prøv igen.

 **OBS!** De næste trin ændrer kun boot-sekvensen denne ene gang. Ved den næste opstart, starter computeren op i overensstemmelse med enhederne, som er specificeret i systemets opsætning.

- 3 Når listen med boot-enheder vises, fremhæv listen for cd-/dvd-drev og tryk på <Enter>.
- 4 Vælg listen for cd-/dvd-drevoptionen fra cd-bootmenuen.
- 5 Vælg optionen, som der skal startes fra fra cd-/dvd-drevet fra menuen, som kommer frem.
- 6 Indtast 1 for at starte *Drivers and Utilities* (Drivere og hjælpeværktøjer) fra cd-menuen.
- 7 Skriv 2 for at starte Dell Diagnostics (Dell diagnosticering).
- 8 Vælg **Run the 32 Bit Dell Diagnostics** (Kør 32 bit Dell diagnosticering) fra den nummererede liste. Hvis der er anført flere versioner, vælges versionen, som er passende for computeren.
- 9 Når Dell Diagnostics **Main Menu** (Hovedmenu for Dell diagnosticering) vises, vælg den test, som du vil køre.

Dell Diagnostics Main Menu (Hovedmenu for Dell-diagnosticeringer)

- 1 Når Dell Diagnostics (Dell Diagnosticering) er indlæst, og skærmbilledet **Main Menu** (Hovedmenu) vises, skal du klikke på knappen for den indstilling, du ønsker.

Valgmulighed	Funktion
Eksprestest	Udfører en hurtig test af enhederne. Testen tager typisk 10 til 20 minutter, og du behøver ikke at gøre noget. Kør Express Test (Eksprestest) først for at øge muligheden for hurtigt at identificere problemet.
Udvidet test	Udfører en grundig test af enhederne. Denne test tager typisk 1 time eller mere, og du vil løbende skulle besvare spørgsmål.
Brugerdefineret test	Tester en bestemt enhed. Du kan tilpasse den test, der skal køres.
Liste over symptomer	Viser de mest almindelige symptomer, som oftest forekommer og lader dig vælge en test baseret på symptomet for det problem, du er udsat for.

- 2 Hvis der opdages et problem under en test, vises der en meddelelse med en fejlkode og en beskrivelse af problemet. Skriv fejlkoden og beskrivelsen af problemet ned, og følg vejledningen på skærmen. Hvis du ikke kan løse problemet, skal du kontakte Dell. Der henvises til *User's Guide* (Brugerhåndbog) online for information om hvordan du kontakter Dell.



OBS! Servicemærket til computeren findes øverst på hver testskærm. Hvis du kontakter Dell, vil teknisk support bede om servicemærket.

- 3 Hvis du kører en test via indstillingen **Custom Test** (Brugerdefineret test) eller via **Symptom Tree** (Liste over symptomer), skal du klikke på den relevante fane, som er beskrevet i nedenstående tabel, for at få yderligere oplysninger.

Fane	Funktion
Resultater	Her vises testresultaterne og eventuelle fejl som opstod.
Fejl	Her vises, hvilke fejl der opstod, fejlkoder og beskrivelser af problemet.
Hjælp	Her får du en beskrivelse af testen og evt. hvilke krav, der stilles til udførelse af testen.
Konfiguration	Her vises hardwarekonfigurationen for den valgte enhed. Dell Diagnostics (Dell-diagnosticering) henter konfigurationsoplysningerne for alle enheder fra systemets installation, hukommelse og forskellige interne tests samt viser oplysningerne i enhedslisten i den venstre rude på skærmen. Det er ikke sikkert, at alle komponenter, som er installeret på computeren eller alle enheder, som er tilsluttet til computeren, vises på listen over enheder.
Parametre	Du kan tilpasse testen ved at ændre testindstillingerne.

- 4 Når testerne er færdige, hvis du kører Dell Diagnostics (Dell-diagnosticering) fra cd *Drivers and Utilities* (Drivere og hjælpeværktøjer) (ekstra), fjernes cd'en.
- 5 Luk testskærmen for at gå tilbage til skærmen **Main Menu** (Hovedmenu). For at forlade Dell Diagnostics (Dell diagnosticering) og genstarte computeren, luk skærmen **Main Menu** (Hovedmenu).

Systemlys

Dit strømtilførselslys kan angive et computerproblem.













Strømtilførselslys	Problembeskrivelse	Foreslået løsning
Massiv grøn	Der er tændt for computeren, og den fungerer normalt.	Der er ikke behov for nogen afhjælpende handling.
Blinkende grøn	Computeren er i strømbesparesestilstand.	Tryk på strømtilførselsknappen, bevæg musen eller tryk på en tilfældig tast på tastaturet for at vække computeren.
Blinker grøn adskillige gange og går derefter ud	Der er opstået en konfigurationsfejl.	Kontrollér de diagnostiske lamper for at se, om det specifikke problem er identificeret (se "Diagnosticeringslys" på side 75)
Massiv gult	Dell Diagnostics (Dell diagnosticering) kører en test, eller det kan være, at der er fejl på eller ukorrekt installation af en enhed på systemkortet.	Hvis Dell Diagnostics (Dell diagnosticering) kører, så afvent fuldførelse af testen. Kontrollér de diagnostiske lamper for at se, om det specifikke problem er identificeret (se "Diagnosticeringslys" på side 75). Hvis computeren ikke booter, kontakt da Dell for teknisk assistance. Der henvises til <i>User's Guide</i> (Brugerhåndbog) online for information om hvordan du kontakter Dell.
Blinkende gult	Der er opstået en fejl på strømforsyningen eller systemkortet.	Kontrollér de diagnostiske lamper for at se, om det specifikke problem er identificeret (se "Strømproblemer" i online "Diagnosticeringslys" på side 75 <i>User's Guide</i> (Brugerhåndbog)).
Massiv grønt og bip-kode under POST	Der er fundet et problem, mens BIOS kørte.	For instruktioner om diagnosticering af bip-kode se "Bipkoder" på side 78. Kontrollér også de diagnostiske lamper for at se, om det specifikke problem er identificeret.
Massivt grønt lys, ingen bip-kode og ingen video under POST	Der er fejl på eller ukorrekt installeret skærm- eller grafikort.	Kontrollér de diagnostiske lamper for at se, om det specifikke problem er identificeret.
Massivt grønt lys og ingen bip-kode, men computeren låser under POST	Der kan være fejl på en integreret systemkortenhed.	Kontrollér de diagnostiske lamper for at se, om det specifikke problem er identificeret. Hvis problemet ikke er identificeret, kontakt da Dell for teknisk assistance. Der henvises til <i>User's Guide</i> (Brugerhåndbog) online for information om hvordan du kontakter Dell.

Diagnosticeringslys





 **FORSIGTIG:** Før udførelse af nogle af procedurerne i dette afsnit, skal sikkerhedsinstruktionerne i *Produktinformationsvejledningen* følges.

For at hjælpe dig med at fejlfinde et problem, har computeren fire lamper, som er markeret "1", "2", "3", og "4" foran eller på bagpanelet. Lysene kan være slukkede eller grønne. Når computeren starter normalt, vil mønstrene eller koderne på lysene skifte, efterhånden som boot-processen fuldføres. Hvis POST-delen af system-boot fuldføres uden fejl, vil alle fire lys lyse konstant grønt i et kort tidsrum og derefter gå ud. Hvis computeren ikke kører korrekt under POST-processen, vil mønstret, der vises på LED-lysene, måske hjælpe til identifikation af, hvor i processen der var problemer med computeren. Hvis computeren svigter efter en vellykket POST, vil diagnoselysene ikke indikere problemets årsag.

 **OBS!** Retningen på diagnoselysene kan variere afhængigt af systemtypen. Diagnoselysene kan fremstå enten lodret eller vandret.

Lysmønster	Problembeskrivelse	Foreslået løsning
   	Computeren er i normal sluk-tilstand eller en mulig før-Bios-fejl er opstået. De diagnostiske lamper lyser ikke, efter computeren starter op til operativsystemet.	Sæt computeren i et fungerende elektrisk vægudtag og tryk på strømtilførselsknappen.
   	Der er opstået en mulig BIOS-fejl, og computeren kører i fejsikret tilstand.	Kør BIOS Recovery utility (BIOS-reparationsværktøj), afvent færdiggørelse af reparation og genstart derefter computeren.
   	Der er opstået en mulig processor-fejl.	Geninstallér processoren og genstart computeren. For information om geninstallation af processoren, se <i>User's Guide</i> (Brugerhåndbogen) online.

Lysmønster	Problembeskrivelse	Foreslået løsning
① ② ③ ④	Der er genkendt hukommelsesmoduler, men der er opstået en hukommelsesfejl.	<ul style="list-style-type: none"> • Hvis du har et enkelt hukommelsesmodul installeret, skal det geninstalleres og derefter skal du genstarte computeren. For information om geninstallation af hukommelsesmoduler, se <i>User's Guide</i> (Brugerhåndbogen) online. • Hvis du har to hukommelsesmoduler installeret, fjernes modulerne og geninstallér det ene modul og genstart derefter computeren. Hvis computeren starter normalt, kan det andet modul geninstalleres. Forsæt, indtil du har identificeret det fejlbehæftede modul, eller geninstalleret alle moduler uden fejl. • Hvis det er muligt, så installér korrekt fungerende hukommelsesmoduler af samme type i computeren. • Hvis problemet fortsætter, kontakt da Dell. Der henvises til <i>User's Guide</i> (Brugerhåndbog) online for information om hvordan du kontakter Dell.
① ② ③ ④	Der er opstået en mulig fejl på grafikkortet.	<ul style="list-style-type: none"> • Hvis computeren har et grafikkort fjernes grafikkortet, og derefter geninstalleres det, og til sidst genstartes computeren. • Hvis problemet stadig findes, installeres et grafikkort, som du ved fungerer og genstart derefter computeren. • Hvis problemet stadig fortsætter eller hvis computeren har integreret grafik, kontakt da Dell. Der henvises til <i>User's Guide</i> (Brugerhåndbog) online for information om hvordan du kontakter Dell.
① ② ③ ④	Der er opstået en mulig fejl på diskettedrevet eller harddisken.	Geninstallér alle strøm- og datakabler og genstart derefter computeren.
① ② ③ ④	Der er opstået en mulig USB-fejl.	Geninstaller alle USB-enheder, kontrollér kabelstik og genstart derefter computeren.

Lysmønster	Problembeskrivelse	Foreslået løsning
	Der er ikke fundet nogen hukommelsesmoduler.	<ul style="list-style-type: none"> • Hvis du har et enkelt hukommelsesmodul installeret, skal det geninstalleres og derefter skal du genstarte computeren. For information om geninstallation af hukommelsesmoduler, se <i>User's Guide</i> (Brugerhåndbogen) online. • Hvis du har to hukommelsesmoduler installeret, fjernes moduleerne og geninstallér det ene modul og genstart derefter computeren. Hvis computeren starter normalt, kan det andet modul geninstalleres. Forsæt, indtil du har identificeret det fejlbehæftede modul, eller geninstalleret alle moduler uden fejl. • Hvis det er muligt, så installér korrekt fungerende hukommelsesmoduler af samme type i computeren. • Hvis problemet fortsætter, kontakt da Dell. Der henvises til <i>User's Guide</i> (Brugerhåndbog) online for information om hvordan du kontakter Dell.
	Der er fundet hukommelsesmoduler, men der er opstået en hukommelseskonfigurations- eller kompatibilitetsfejl.	<ul style="list-style-type: none"> • Kontrollér at der ikke er nogen specielle hukommelsesmoduler/krav til hukommelsesmodul. • Kontrollér at de hukommelsesmoduler, som du installerer på computeren, er kompatible med computeren. • Hvis problemet fortsætter, kontakt da Dell. Der henvises til <i>User's Guide</i> (Brugerhåndbog) online for information om hvordan du kontakter Dell.
	Der opstod en fejl. Dette mønster vises også, når du går i systemopsætning og indikerer muligvis ikke et problem.	<ul style="list-style-type: none"> • Kontrollér at kablerne er korrekt tilsluttet til systemkortet fra harddisken, cd-drevet, og dvd-drevet. • Kontrollér computermeddelelsen, der kommer frem på din skærm. • Hvis problemet fortsætter, kontakt da Dell. Der henvises til <i>User's Guide</i> (Brugerhåndbog) online for information om hvordan du kontakter Dell.
	Når POST er færdig, bliver alle fire diagnostiske lamper grønne i et kort øjeblik, før de går ud for at indikerer normal driftstilstand.	Ingen.

Bipkoder

Computeren kan sende en serie af bip under opstart, hvis skærmen ikke kan vise fejl eller problemer. Disse serier af bip, kaldet bip-koder, identificerer et problem. En mulig bip-kode (kode 1-3-1) består af et bip, en stribe med tre bip og derefter et bip. Denne bip-kode fortæller, at din computer har fundet et hukommelsesproblem.

Hvis computeren bipper under opstart:

- 1 Så skriv bip-koden ned.
- 2 Se for at identificere et en mere alvorlig årsag "Dell Diagnostics (Dell diagnosticering)" på side 71.
- 3 Kontakt Dell for teknisk assistance. Der henvises til *User's Guide* (Brugerhåndbog) online for information om hvordan du kontakter Dell.

Kode:	Årsag	Kode:	Årsag
1-1-2	Fejl på mikroprocessor-register	3-1-4	Fejl på slave interrupt mask-register
1-1-3	Fejl på læse/skrive-NVRAM	3-2-2	Fejl på interrupt vector loading
1-1-4	Fejl på ROM BIOS-checksum	3-2-4	Fejl på kontroltest af tastatur
1-2-1	Fejl på programmérbar interval-timer	3-3-1	Tab af NVRAM-strøm
1-2-2	Fejl på DMA-initialisation	3-3-2	Invalid NVRAM-konfiguration
1-2-3	Fejl på læse/skrive DMA side-register	3-3-4	Fejl på videohukommelsestest
1-3	Fejl på videohukommelsestest	3-4-1	Fejl på skærm-initialisation
1-3-1 via 2-4-4	Hukommelse ikke korrekt identificeret eller anvendt	3-4-2	Fejl på returskærm
3-1-1	Fejl på slave DMA-register	3-4-3	Fejl på søgning efter video-ROM
3-1-2	Fejl på master DMA-register	4-2-1	Ingen timer-tick
3-1-3	Fejl på master interrupt mask-register	4-2-2	Fejl ved nedlukning
4-2-3	Fejl på gate-A20	4-4-1	Fejltest på seriel- eller parallelport
4-2-4	Ikke forventet afbrydelse i beskyttet tilstand	4-4-2	Fejl i dekomprimeringskode for shadowed hukommelse
4-3-1	Hukommelsesfejl ovenfor adressen 0FFFFh	4-4-3	Fejltest i math-coprocessor
4-3-3	Fejl i timer-chip-tæller 2	4-4-4	Fejl i cache-test
4-3-4	Tid-på-dagen-ur standset		

Løsning af software- og hardwareinkompabiliteter

Hvis en enhed enten ikke findes under opsætning af operativsystemet eller findes, men er forkert konfigureret, kan du bruge Hardware-fejlfinder til at løse inkompatibiliteten.

- 1 Klik på knappen **Start** (Start) og klik på **Help and Support** (Hjælp og support).
- 2 Skriv `hardware troubleshooter` i **Søge-feltet** og tryk på pilen for at starte søgning.
- 3 Tryk på **Hardware-Troubleshooter** (Hardware-fejlfinder) i **søgeresultat-listen**.
- 4 I **Hardware Troubleshooter** (Hardware-fejlfinder) -listen trykkes på **"I need to resolve a hardware conflict on my computer"** (jeg har brug for at løse en hardwarekonflikt på min computer), og tryk på **Next** (Næste).

Brug af Microsoft Windows XP Systemgendannelse

Microsoft Windows XP operativsystem giver via System Restore (Systemgendannelse) mulighed for at få computeren tilbage til en tidligere operativ indstilling (uden påvirkning af datafilerne), hvis der foretages ændringer på hardware, software eller andre systemindstillinger, der har efterladt computeren i en uønsket operativ indstilling. Se Windows Help and Support Center (Windows Hjælp og Support-center) for information om brug af System Restore (Systemgendannelse). For adgang til Windows Help and Support Center (hjælp og support), se "Windows Help and Support Center (Hjælp og supportcenter)" på side 49.



BEMÆRK: Foretag regelmæssig back-up af dine datafiler. System Restore (Systemgendannelse) viser ikke dine datafiler eller reparerer dem.

Dannelse af Restore Point (Gendannelsessted)

- 1 Klik på knappen **Start** og klik på **Help and Support** (Hjælp og support).
- 2 Klik på **System Restore** (Systemgendannelse).
- 3 Følg vejledningen på skærmen.

Gendan computeren til en tidligere operativ indstilling



BEMÆRK: Før du gendanner computeren til en tidligere operativ indstilling, skal du gemme og lukke alle åbne filer og forlade alle åbne programmer. Ændr, åbn eller slet ikke nogen filer eller programmer, før end systemgendannelsen er fuldført.

- 1 Klik på knappen **Start**, peg på **All Programs** (Alle programmer) → **Accessories** (Tilbehør) → **System Tools** (Systemværktøjer) og klik derefter på **System Restore** (Systemgendannelse).
- 2 Kontrollér at **Restore my computer to an earlier time** (Gendan min computer til en tidligere tidspunkt) er valgt og klik på **Next** (Næste).
- 3 Klik på den kalenderdag, du ønsker at gendanne din computer fra.

For at vælge **Select a Restore Point** (Vælg et gendannelsessted) viser skærmen en kalender, der sætter dig i stand til at se og vælge gendannelsessteder. Alle kalenderdage med tilgængelige gendannelsessteder kommer frem med fede typer.

- 4 Vælg et gendannelsessted og klik på **Next** (Næste).
Hvis en kalenderdag kun har et gendannelsessted, vil gendannelsesstedet automatisk blive valgt. Hvis to eller flere steder er tilgængelige, klikkes på det gendannelsessted, du ønsker.
- 5 Klik på **Next** (Næste).
Restoration Complete (Gendannelse fuldført)-skærmen kommer frem efter System Restore (Systemgendannelse) er færdig med at indsamle data, og derefter genstarter computeren.
- 6 Efter genstart af computeren, klikkes på **OK**.

For at ændre gendannelsessted, kan du gentage enten trinnene ved at vælge et andet gendannelsessted, eller du kan vælge **Undo** (Fortryd) gendannelsen.

Undoing the Last System Restore (Fortryd den sidste foretagne systemgendannelse)

 **BEMÆRK:** Før du fortryder den sidste foretagne systemgendannelse, gemmes og lukkes alle åbne filer, og alle åbne programmer forlades. Ændr, åbn eller slet ikke nogen filer eller programmer, førend systemgendannelsen er fuldført.

- 1 Klik på knappen **Start**, peg på **All Programs** (Alle programmer) → **Accessories** (Tilbehør) → **System Tools** (Systemværktøjer) og klik derefter på **System Restore** (Systemgendannelse).
- 2 Klik på **Undo my last restoration** (Fortryd min seneste gendannelse) og klik på **Next** (Næste).
- 3 Klik på **Next** (Næste).
System Restore (Systemgendannelse)-skærmen kommer frem, og computeren genstarter.
- 4 Efter genstart af computeren, klikkes på **OK**.

Aktivering af System Restore (Systemgendannelse)

Hvis du geninstallerer Windows XP med mindre end 200 MB tilgængelig fri harddiskplads, vil System Restore (Systemgendannelse) automatisk blive deaktiveret. For at bekræfte at System Restore (Systemgendannelse) er aktiveret:

- 1 Klik på **Start**-tasten og klik på **Control Panel** (Kontrolpanel).
- 2 Klik på **Performance and Maintenance** (Ydelse og vedligeholdelse).
- 3 Klik på **System**.
- 4 Klik på **System Restore** (Systemgendannelse)-fanen.
- 5 Kontrollér at **Turn off System Restore** (Annullér gendannelse) ikke er afkrydset.

Geninstallation af Microsoft Windows XP

Før du starter

 **OBS!** Procedurerne i denne håndbog blev skrevet til Windows standardvisning i Windows XP Home Edition, så trinene vil være anderledes, hvis du indstiller Dell™ computeren til Windows klassisk visning eller bruger Windows XP Professional.

Hvis du overvejer at geninstallere Windows XP operativsystem for at rette et problem med en nyligt installeret driver, skal du først bruge Windows XP Device Driver Rollback. (Tilbageførsel af Enhedsdriver)

- 1 Klik på tasten **Start** og klik på **Control Panel** (Kontrolpanel).
- 2 Under **Pick a Category** (Vælg en kategori), klikkes på **Performance and Maintenance** (Præstation og vedligeholdelse).
- 3 Klik på **System**.
- 4 I vinduet **System Properties** (Systemegenskaber), vælges fanebladet **Hardware**.
- 5 Tryk på **Device Manager** (Enhedsstyring).
- 6 Højreklik på enheden, for hvilken den nye driver blev installeret og klik på **Properties** (Egenskaber).
- 7 Derefter klikkes på fanebladet **Drivers** (Drivere).
- 8 Klik på **Roll Back Driver** (Rul driver tilbage).

Hvis Device Driver Rollback (Tilbageførsel af enhedsdriver) ikke løser problemet, så brug System Restore (Systemgendannelse) (se "Brug af Microsoft Windows XP Systemgendannelse" på side 79).

 **OBS!** cd'en *Drivers and Utilities* (Drivere og hjælpeværktøjer) indeholder de drivere, der var installeret under samling af computeren. Brug cd'en *Drivers and Utilities* (Drivere og hjælpeværktøjer) for at lade de nødvendige drivere, deriblandt de drivere, som er nødvendige, hvis computeren har en RAID controller.

Geninstallation af Windows XP

- ➡ **BEMÆRK:** Du skal bruge Windows XP Service Pack 1 eller senere, når du geninstallerer Windows XP.
- ➡ **BEMÆRK:** Før udførelse af installation, så foretag back-up af alle datafiler på din primære harddisk. Ved konventionelle harddiskkonfigurationer er den primære harddisk det første drev, der genkendes af computeren.

For at geninstallere Windows XP, har du brug for følgende enheder:

- Dell cd'en *Operating System* (cd'en med operativsystemet)
- Dell cd'en *Drivers and Utilities* (Drivere og hjælpeværktøjer)

For at geninstallere Windows XP, skal trinene i det efterfølgende afsnit gennemføres i den rækkefølge, de er angivet.

Geninstallationsprocessen kan tage 1 til 2 timer at gennemføre. Når du har geninstalleret operativsystemet, skal du også geninstallere enhedsdrivere, virusbeskyttelsesprogrammer og andet software.

- ➡ **BEMÆRK:** Cd'en *Operating System* (Operativsystem) giver forskellige muligheder for geninstallation af Windows XP. Valgmulighederne kan overskrive filerne og muligvis påvirke de programmer, der er installeret på din harddisk. Derfor skal du ikke geninstallere Windows XP, medmindre en Dell-tekniker har givet dig besked om at gøre det.
- ➡ **BEMÆRK:** For at forhindre konflikter med Windows XP, skal du deaktivere virusbeskyttelsessoftware, der er installeret på din computer, før du geninstallerer Windows XP. Se den dokumentation, der fulgte med softwaren for instruktioner.

Booting fra cd'en Operating System (Operativsystem)

- 1 Gem og luk alle åbne filer og afslut alle åbne programmer.
- 2 Indsæt cd'en *Operating System* (Operativsystem) Klik på **Exit** (Afslut) hvis meddelelsen `Install Windows XP` (Installér Windows XP) vises.
- 3 Genstart computeren.
- 4 Tryk på <F12> straks efter DELL-logoet vises.
Hvis operativsystemets logo vises, skal du vente, indtil du ser Microsoft-skrivebordet og derefter lukke for computeren og forsøge igen.
- 5 Tryk på piletasterne for at vælge **cd-rom**, og tryk på <Enter>.
- 6 Når `Press any key to boot from CD` (Tryk på en tilfældig tast for at boote fra cd'en) - meddelelsen vises, trykkes på en hvilken som helst tast.

Windows XP opsætning

- 1 Når **Windows XP Setup** (Opsætning af Windows XP)-skærmen vises, trykkes <Enter> på "To set up Windows" (Opsætning af Windows) nu.
- 2 Læs information om **Microsoft Windows Licensing Agreement** (Microsoft Windows Licens-aftale) - skærmen og tryk på <F8> for at acceptere licensaftalen.
- 3 Hvis din computer allerede har Windows XP installeret, og du ønsker at reparere din aktuelle Windows XP-data, så skriv `r` for at vælge reparation og fjern cd'en.
- 4 Hvis du ønsker at installere en ny kopi af Windows XP, trykkes <Esc> for at vælge den mulighed.
- 5 Tryk <Enter> for at vælge den fremhævede partition (anbefales) og følg instruktionerne på skærmen.
Windows XP Setup (Opsætning af Windows XP)-skærmen kommer frem, og operativsystemet begynder at kopiere filer og installere enhederne. Computeren genstarter automatisk adskillige gange.



OBS! Den tid, der kræves for at fuldføre opsætning, afhænger af størrelsen af harddisken og hastigheden på din computer.



BEMÆRK: Tryk ikke på nogen tast, når følgende meddelelse vises:

Tryk på en vilkårlig tast for at starte fra cd'en.

- 6 Når skærmen **Regional and Language Options** (Muligheder for regionale- og sprogindstillinger) vises, vælges indstillinger for din placering og klik på **Next** (Næste).
- 7 Angiv dit navn og organisation (valgfri) på **Personalize Your Software** (Personaliser din computer)-skærmen og klik på **Next** (Næste).
- 8 I vinduet **Computer Name and Administrator Password** (Computernavn og administratoradgangskode) angives et navn for din computer (eller godkend det foreslåede) og en adgangskode og klik på **Next** (Næste).
- 9 Hvis **Modem Dialing Information** (Modem dialoginformation)-skærmen vises, angives den ønskede information og klikkes på **Next** (Næste).

- 10 Angiv dato, tid og tidszone i **Date and Time Settings** (Dato- og tidsindstillinger)-vinduet og klik på **Next** (Næste).
- 11 Hvis **Networking Settings** (Netværksindstillinger)-skærmen vises, klikkes på **Typical** (Typisk) og derefter klikkes på **Next** (Næste).
- 12 Hvis du geninstallerer Windows XP Professional og du anmodes om at give mere information vedrørende din netværkskonfiguration, angives dine valg. Hvis du er usikker på dine indstillinger, så acceptér standardindstillingerne.

Windows XP installerer operativsystemkomponenter og konfigurerer computeren. Computeren genstarter automatisk.



BEMÆRK: Tryk ikke på nogen tast, når følgende meddelelse vises:

Tryk på en vilkårlig tast for at starte fra cd'en.

- 13 Når **Welcome to Microsoft** (Velkommen til Microsoft)-skærmen vises, klikkes på **Next** (Næste).
- 14 Når **How will this computer connect to the Internet?** (Hvordan vil denne computer tilslutte til internettet?) -meddelelsen vises, klikkes på **Skip** (Forlad).
- 15 Når **Ready to register with Microsoft?** (Klar til at registrere hos Microsoft?) -skærmen vises, vælges **No, not at this time** (Nej, ikke denne gang) og klik på **Next** (Næste).
- 16 Når **Who will use this computer?** (Hvem skal bruge denne computer?) -skærmen vises, kan du angive op til fem brugere.
- 17 Klik på **Next** (Næste).
- 18 Klik på **Finish** (Afslut) for at færdiggøre opsætning og fjern cd'en.
- 19 Geninstallér de tilhørende drivere med cd'en *Drivers and Utilities* (Drivere og hjælpeværktøjer).
- 20 Geninstallér software til virusbeskyttelse.
- 21 Geninstallér dine programmer.



OBS! For at geninstallere og aktivere dine Microsoft Office eller Microsoft Works Suite-programmer, skal du bruge produkt nøgletallet, der er placeret på bagsiden af omslaget på cd'en til Microsoft Office eller Microsoft Works Suite.

Brug af cd'en *Drivers and Utilities* (Drivere og hjælpeværktøjer)

For at bruge cd'en *Drivers and Utilities* (Drivere og hjælpeværktøjer) (også kendt som ResourceCD (Resurse-cd'en)) mens du kører Windows operativsystemet:



OBS! For adgang til enhedsdrivere og brugerdokumentation, skal du bruge cd'en *Drivers and Utilities* (Drivere og hjælpeværktøjer) mens du kører Windows.

- 1 Tænd for computeren og lad den boote til Windows-skrivebordet.
- 2 Isæt cd'en *Drivers and Utilities* (Drivere og hjælpeværktøjer) i cd-drevet.

Hvis du bruger cd'en *Drivers and Utilities* (Drivere og hjælpeværktøjer) for første gang på computeren, vil **ResourceCD** (Resurse-cd) **Installations**-vinduet åbne for at informere dig om, at cd'en *Drivers and Utilities* (Drivere og hjælpeværktøjer) skal til at starte installation.

3 Klik på **OK** for at fortsætte.

For at færdiggøre installationen, så svar på de klarmeldinger, der gives af installationsprogrammet.

4 Klik på **Next** (Næste) på **Welcome Dell System Owner** (Velkommen til Dell-systemejer)-skærmen.

5 Vælg den rigtige **System Model** (Systemmodel), **Operating System** (Operativsystem), **Device Type** (Enhedstype), og **Topic** (Emne).

Drivere til din computer

For at få vist en liste over enhedsdrivere til computeren:

1 Klik på **My Drivers** (Mine drivere) i **Topic** (Emne)-drop-down-menuen.

Cd'en *Drivers and Utilities* (Drivere og hjælpeværktøjer) (ekstra) scanner computerens hardware og operativsystem og viser derefter en liste over enhedsdrivere til systemkonfigurationen på skærmen.

2 Klik på den rigtige driver og følg instruktionerne for at downloade driveren til computeren.

For at se tilgængelige drivere til computeren, klik på **Drivers** (Drivere) fra rullemenuen **Topic** (Emne).

Indeks

B

bipkoder, 78

C

Cd

operativsystem, 50

Cd'en Drivers and Utilities
(Drivere og
hjælpeværktøjer), 47

Cd'en Operating System
(operativsystem), 50

D

dæksel

fjernelse, 59

Dell

supportside, 49

Dell Diagnostics (Dell
diagnosticering), 71

Dell Premier Support
Website, 47, 49

diagnosticering

bipkoder, 78

Dell Diagnostics (Dell
diagnosticering), 71

dokumentation

online, 49

User's Guide
(Brugerhåndbog), 48

dokumentation ResourceCD
(Resurse-cd), 47

dokumentation

Systeminformationsguide,
47

dokumentationsenhed, 47

drivere

liste over, 84

drivereResourceCD (Resurse-
cd), 47

E

etiketter Microsoft
Windows, 48

etiketter Servicemærke, 48

F

Fejlfinding

Help og Support Center, 49

fejlfinding

bipkoder, 78

Dell Diagnostics (Dell
diagnosticering), 71

diagnosticeringslys, 75

gendan computer til
foregående tilstand, 79

Hardware-fejlfinder, 79

konflikter, 79

systemlys, 74

fejlfindingCd'en Drivers and
Utilities (Drivere og
hjælpeværktøjer), 47

fejlmeddelelser

bipkoder, 78

diagnosticeringslys, 75

systemlys, 74

Finding Information, 47

G

geninstallation

Windows XP, 80

geninstallation ResourceCD
Resurse-, 47

H

hardware

bipkoder, 78

Dell Diagnostics (Dell
diagnosticering), 71

konflikter, 79

Hardware-fejlfinder, 79

Help and Support Center

(Hjælp og
supportcenter), 49

I

installation af dele
før du starter, 59
slukning af computeren, 59
IRQ-konflikter, 79

K

konflikter
software- og
hardwareinkompatibiliteter,
79

L

lys
diagnosticering, 75
strøm, 56
system, 74

M

Microsoft Windows-etiket, 48
motherboard. *Se* systemkort

O

operativsystem
geninstallation af Windows
XP, 80
Installation, 50
Operativsystemcd, 50

P

problemer. *Se fejlfinding*

S

servicemærke, 48
sguidegaranti, 47
sikkerhedsinstruktioner, 47
software
konflikter, 79
strøm
lys, 56
strømmlys
diagnosticering af problemer
med, 74
Systemgendannelse, 79
systemkort, 64, 67

U

User's Guide
(Brugerhåndbog), 48

W

Windows XP
Geninstallation, 80
Hardware Troubleshooter
(Hardware-fejlfinder), 79
Hardware-fejlfinder, 79
opsætning, 82
Systemgendannelse, 79

Windows XP (Hjælp og
supportcenter til
Windows XP)Help og
Support Center (Hjælp og
supportcenter), 49

Dell™ OptiPlex™ 210L

Pikaopas

Mallit DCSM, DCNE

www.dell.com | support.dell.com

Huomautukset, ilmoitukset ja vaarat



HUOMAUTUS: HUOMAUTUKSET ovat tärkeitä tietoja, joiden avulla voit käyttää tietokonetta entistä paremmin.



VAROITUS: VAROITUKSET ovat varoituksia tilanteista, joissa laitteisto voi vahingoittua tai joissa tietoja voidaan menettää. Niissä kerrotaan myös, miten nämä tilanteet voidaan välttää.



VAARA: VAARAT kertovat tilanteista, joihin saattaa liittyä omaisuusvahinkojen, loukkaantumisen tai kuoleman vaara.

Jos ostit Dellin™ n-sarjan tietokoneen, mitkään tässä asiakirjassa esitettävät viittaukset Microsoft® Windows® -käyttöjärjestelmiin eivät koske sinua.

Pikaopas, Drivers and Utilities -CD-levy ja käyttöjärjestelmän tietoväline ovat valinnaisia eikä niitä välttämättä toimiteta tietokoneen kanssa.

Lyhenteet

Täydellinen luettelo lyhenteistä on *Käyttöoppaan* kohdassa Sanasto.

Tämän asiakirjan tiedot voivat muuttua ilman erillistä varoitus.

© 2005–2006 Dell Inc. Kaikki oikeudet pidätetään.

Asiakirjan kaikenlainen kopiointi ilman Dell Inc:n kirjallista lupaa on jyrkästi kielletty.

Tässä tekstissä käytetyt tavamerkit: *Dell*, *OptiPlex* ja *DELL*-logo ovat Dell Inc:n tavamerkkejä; *Microsoft* ja *Windows* ovat Microsoft Corporationin rekisteröityjä tavamerkkejä; *Intel* ja *Pentium* ovat Intel Corporationin rekisteröityjä tavamerkkejä.

Muita tavamerkkejä tai tuotenimiä voidaan tässä asiakirjassa käyttää viittaamaan tavamerkit tai tuotenimet omistaviin yrityksiin tai niiden tuotteisiin. Dell Inc. kieltää omistusoikeuden muihin kuin omiin tavamerkkeihinsä ja tuotenimiinsä.

Mallit DCSM, DCNE

Syyskuu 2006

Tuotenro FD399 Versio A01



Sisältö

Tietojen etsiminen	91
Järjestelmänäkymät	94
Minitornikone — Näkymä edestä	94
Minitornitietokone — Näkymä takaa	96
Minitornitietokone — Takapaneelin liittimet	97
Pöytä tietokone — Näkymä edestä	98
Pöytä tietokone — Näkymä takaa	100
Pöytä tietokone — Takapaneelin liittimet	100
Tietokoneen kannen irrottaminen	102
Ennen aloittamista	102
Tietokoneen sammuttaminen	102
Minitornitietokone	103
Pöytä tietokone	105
Tietokoneen sisäosat	106
Pieni minitornitietokone.	106
Pöytä tietokone	109
Tietokoneen käyttöönotto	112
Ongelmien ratkaiseminen	114
Dell-diagnostiikka	114
Järjestelmän merkkivalot	117
Diagnostiikan merkkivalot	119
Äänimerkit	121
Ohjelmisto- ja laitteistoyhteensopivuusongelmien ratkaiseminen	122
XP:n järjestelmän palauttamistoiminnon käyttäminen	122
Microsoft Windows XP:n asentaminen uudelleen	124
Drivers and Utilities -CD-levyn käyttäminen	127
Hakemisto	129

Tietojen etsiminen

HUOMAUTUS: Jotkin ominaisuudet eivät ehkä ole käytettävissä kaikissa tietokoneissa tai kaikissa maissa.

HUOMAUTUS: Tietokoneen kanssa voidaan toimittaa lisätietoja.

Mitä etsit?	Tietolähde
<ul style="list-style-type: none">• Tietokoneen diagnostiikkaohjelma• Tietokoneen ajurit• Tietokoneen ohjekirjat• Laitteen ohjekirjat• Desktop System Software (DSS) -ohjelmisto	<p>Drivers and Utilities -CD-levy (Resurssilevy)</p> <p>Ohjeet ja ajurit on asennettu tietokoneeseen valmiiksi. CD-levyn avulla voit asentaa ajureita uudelleen, suorittaa Dell-diagnostiikkaohjelman tai lukea ohjeita. (Katso tämän asiakirjan kohtaa Dell-diagnostiikka sivulla 114.)</p>  <p>CD-levyllä saattaa olla Luemintiedostoja, joissa on viimeisimpiä päivityksiä tietokoneen teknisistä muutoksista tai teknisistä lisätietoja kokoneille käyttäjille tai teknikoille.</p> <p>HUOMAUTUS: Uusimmat ajurit ja käyttöospäivitykset löytyvät osoitteesta support.dell.com.</p> <p>HUOMAUTUS: <i>Drivers and Utilities</i> -CD-levy on valinnainen, eikä sitä välttämättä toimiteta tietokoneen mukana.</p>
<ul style="list-style-type: none">• Takuutiedot• Ehdot (vain USA)• Turvallisuustiedot• Säädöksiin liittyvät tiedot• Ergonomiatiedot• Loppukäyttäjän lisenssisopimus	<p>Dell™-Tuotetieto-opas</p> 
<ul style="list-style-type: none">• Osien poistaminen ja vaihtaminen• Tekniset tiedot• Järjestelmäasetusten määrittäminen• Ongelmien vianmääritys ja ratkaiseminen	<p>Käyttöopas</p> <p><i>Microsoft® Windows® XP:n ohje- ja tukikeskus</i></p> <ol style="list-style-type: none">1 Napsauta Käynnistä-painiketta ja valitse Ohjeet ja tuotetuki.2 Valitse Dellin käyttö- ja järjestelmäoppaat, ja valitse Käyttöoppaat.3 Valitse Dell Optiplex -käyttöopas. <p><i>Käyttöopas on käytettävissä myös valinnaiselta Drivers and Utilities -CD-levyltä (Resurssilevyltä).</i></p>

Mitä etsit?

- Huoltomerkki ja pikapalvelukoodi
- Microsoft Windowsin käyttöoikeustarra

Tietolähde

Huoltomerkki ja Microsoft Windowsin käyttöoikeus

Tarrat ovat tietokoneessa.

- Huoltomerkin avulla voit tunnistaa tietokoneesi, kun käytät support.dell.com-sivustoa tai otat yhteyttä tekniseen tukeen.
- Anna pikapalvelukoodi, joka ohjaa puheluasi ottaessasi yhteyden tekniseen tukeen.



- Solutions (ratkaisuja) — vianmääritysvihjeitä, teknisten asiantuntijoiden kirjoittamia artikkeleja, online-kursseja ja usein kysytyjä kysymyksiä
- Community (yhteisö) — online-keskustelua muiden Dellin asiakkaiden kanssa
- Upgrades (päivitykset) — komponenttien päivitysohjeita, esimerkiksi muistin, kiintolevyaseman ja käyttöjärjestelmän päivitysohjeet
- Customer Care (asiakaspalvelu) — yhteystiedot, palvelupuhelu- ja tilaustiedot sekä takuu- ja korjaustiedot
- Service and support (palvelut ja tuki) — palvelupuhelujen tila ja tukitapahtumat, palvelusopimukset ja online-keskustelut teknisen tuen kanssa
- Reference (viittaukset) — tietokoneen ohjeet, laitekoonpanon tiedot, tuotetekniset tiedot ja white paper -raportit
- Downloads (ladattavat tiedostot) — sertifioidut ajurit, korjaustiedostot ja ohjelmapäivitykset
- Desktop System Software (DSS) -ohjelmisto — Jos asennat tietokoneesi käyttöjärjestelmän uudelleen, sinun on asennettava uudelleen myös DSS-apuohjelma. DSS sisältää tärkeitä käyttöjärjestelmäpäivityksiä ja tukea Dellin™ 3,5 tuuman USB-levyasemille, Intel® Pentium® M-suorittimille, optisille asemille ja USB-laitteille. DSS tarvitaan, jotta Dell-tietokone toimisi oikein. Ohjelma tunnistaa automaattisesti tietokoneen ja käyttöjärjestelmän ja asentaa niiden kokoonpanojen mukaiset päivitykset.

Dell-tuen www-sivusto — support.dell.com

HUOMAUTUS: Valitsemalla oman alueesi saat esiin sitä koskevan tukisivuston.

HUOMAUTUS: Yritys-, viranomais- ja opetusasiakkaat voivat käyttää myös mukautettua Dell Premier -tukisivustoa osoitteessa premier.support.dell.com. WWW-sivusto ei ehkä ole käytettävissä kaikilla alueilla.

Mitä etsit?

- Windows XP:n käyttö
- Tietokoneen oppaat
- Laitteiden (kuten modeemin) ohjekirjat

Tietolähde**Windowsin Ohje- ja tukikeskus**

- 1 Napsauta **Käynnistä**-painiketta ja valitse **Ohjeet ja tuotetuki**.
- 2 Kirjoita ongelmaa kuvaava sana tai lause ja napsauta nuolikuvaaketta.
- 3 Napsauta ohjeaihetta, joka kuvaa ongelmaa.
- 4 Noudata näytön ohjeita.

-
- Käyttöjärjestelmän uudelleenasetaminen

Käyttöjärjestelmä-CD-levy

Käyttöjärjestelmä on jo asennettu tietokoneeseen. Jos haluat asentaa käyttöjärjestelmän uudelleen, käytä *Käyttöjärjestelmä-CD-levyä* (ohjeita on kohdassa Microsoft Windows XP:n asentaminen uudelleen sivulla 124).



Kun olet asentanut käyttöjärjestelmän uudelleen, asenna myös uudelleen tietokoneen mukana toimitettujen laitteiden ajurit valinnaiselta *Drivers and Utilities-CD-levyltä* (*Resurssilevyltä*).

Käyttöjärjestelmän tuoteavain on tietokoneessa.

HUOMAUTUS: CD-levyn väri vaihtelee tilaamasi käyttöjärjestelmän mukaan.

HUOMAUTUS: *Käyttöjärjestelmä-CD-levy* on valinnainen, eikä sitä välttämättä toimiteta tietokoneen mukana.

Järjestelmänäkymät

Minitornikone — Näkymä edestä

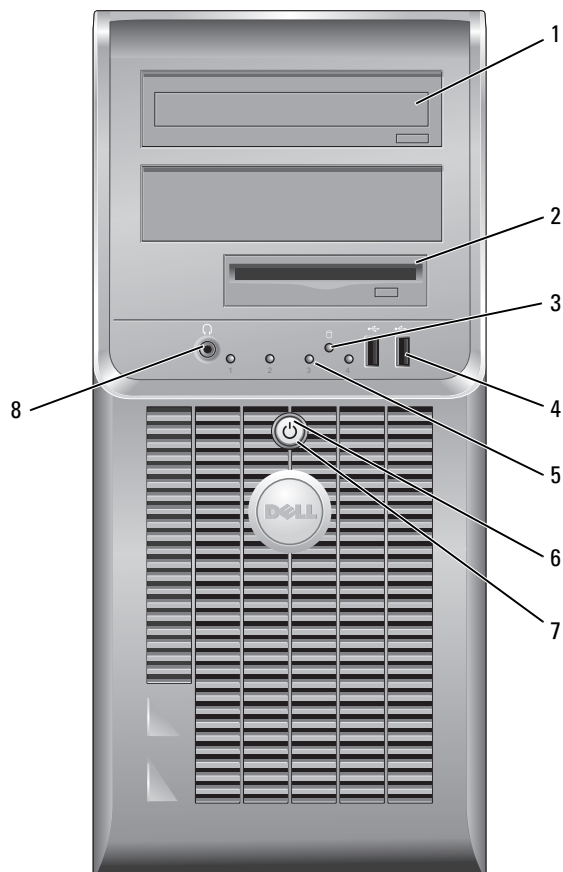

- | | | |
|---|--------------------------|---|
| 1 | CD/DVD-asema | Aseta tähän asemaan CD- tai DVD-levy (aseman tyyppin mukaan). |
| 2 | levykeasema | Aseta levyke tähän asemaan. |
| 3 | kiintolevyn toimintavalo | Tämä valo vilkkuu, kun kiintolevy on käytössä. |
| 4 | USB 2.0 -liittimet (2) | Kytke tietokoneen etupaneelissa oleviin USB-liittimiin silloin tällöin käytettävät laitteet, kuten peliohjaimet, kamerat tai USB-käynnistyslaitteet.

Takaosan USB-liittimiin suositellaan liitettävien laitteita, jotka yleensä ovat aina liitettynä, kuten tulostimet ja näppäimistöt. |
| 5 | diagnostiikkavalot | Käytä merkkivaloja määrittäessäsi tietokoneen vikaa diagnostiikkakoodin avulla (katso lisätietoja kohdasta Diagnostiikan merkkivalot sivulla 119). |
| 6 | virtapainike | Käynnistä tietokone painamalla tätä näppäintä.

➡ VAROITUS: Jos et halua menettää tietoja, älä sammuta tietokonetta siten, että painat virtapainiketta vähintään 6 sekuntia. Sulje sen sijaan tietokone käyttöjärjestelmän kautta.

➡ VAROITUS: Jos käyttöjärjestelmäsi on ACPI-yhteensopiva, tietokone sammuttaa käyttöjärjestelmän, kun painat virtapainiketta. |
| 7 | virtavalo | Virran merkkivalo syttyy ja palaa vilkkuen tai tasaisesti ja osoittaa eri käyttötilat: <ul style="list-style-type: none"> • Ei valo — Tietokoneen virta on sammutettu. • Tasainen vihreä — Tietokone on normaalissa käyttötilassa. • Vilkkuva vihreä — Tietokone on virransäästötilassa. • Vilkkuva tai tasainen oranssi — Tietokone saa virtaa, mutta jokin sisäinen virtaongelma voi olla olemassa. Katso online-<i>käyttöoppaan</i> kohtaa <i>Virtaongelmat</i>. <p>Voit poistua virransäästötilasta painamalla virtapainiketta tai käyttämällä näppäimistöä tai hiirtä, jos ne on määritetty herätyslaitteiksi Windowsin Laiteshallinnassa. Lisätietoja lepotiloista ja virransäästötilasta poistumisesta on online-<i>käyttöoppaassa</i>.</p> <p>Kuvaus virran merkkivaloyhdistelmistä, joista voi olla apua tietokoneen vikojen määrittämisessä on kohdassa Järjestelmän merkkivalot sivulla 117.</p> |
| 8 | paneelin kuulokeliitin | Kuulokeliittimeen voit liittää kuulokkeita tai lähes kaiken tyyppisiä kaiuttimia. |

Minitornitietokone — Näkymä takaa

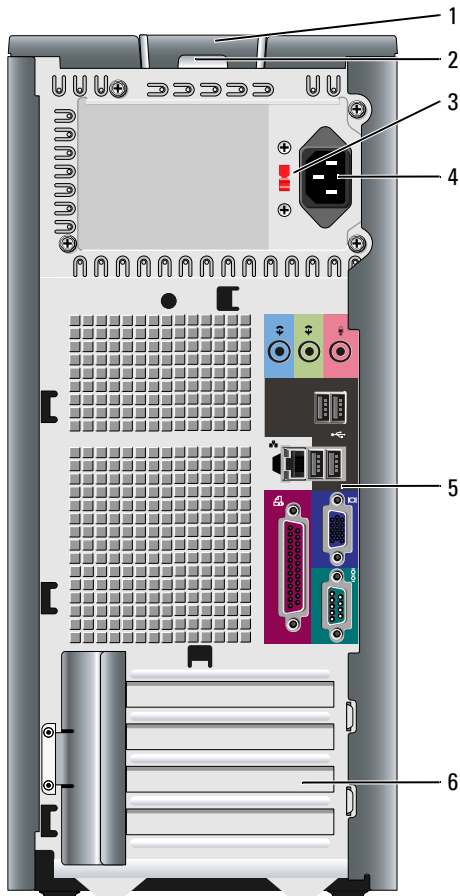

- 1 kannen vapautuspainike
- 2 riippulukkorengas
- 3 jännitteenvälintakytkin

Tällä painikkeella voit avata tietokoneen kannen.

Aseta tähän riippulukko tietokoneen kannen lukitsemista varten.

Tietokoneessa on manuaalinen jännitteenvälintakytkin.

Laitevaurioiden välttämiseksi käännä jännitekytkin asentoon, joka lähimmin vastaa paikallista verkkojännitettä.

VAROITUS: Japanissa jännitteenvälintakytkimen on oltava asennossa 115-V.

Varmista myös, että näytön ja liitettyjen laitteiden sähköluokitus vastaa käyttömaan verkkovirran jännitettä.

- | | | |
|---|------------------------|---|
| 4 | virtaliitin | Aseta virtakaapeli tähän liittimeen. |
| 5 | takapaneelin liittimet | Kytke sarja-, USB- ja muut laitteet sopiviin liittimiin. |
| 6 | korttipaikat | Voit käsitellä tietokoneeseen asennettujen PCI- ja PCI Express -korttien liittimiä. |

Minitornitietokone — Takapaneelin liittimet

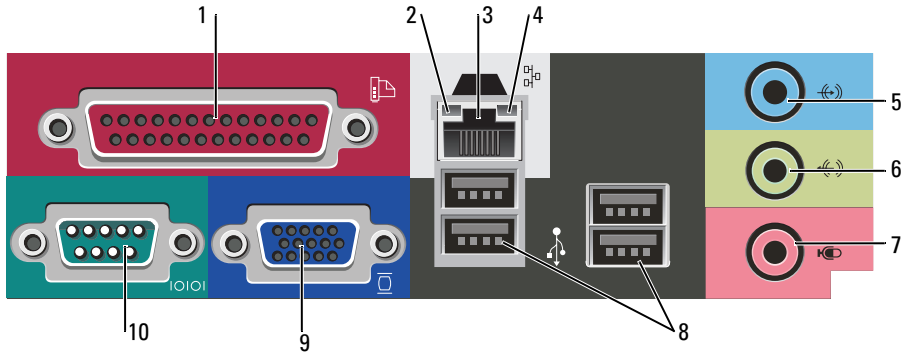



- | | | |
|---|-----------------------|---|
| 1 | rinnakkaisliitin | Liitä rinnakkaislaite, esimerkiksi tulostin, rinnakkaisliittimeen. Jos käytössäsi on USB-tulostin, kytke se USB-liittimeen.
HUOMAUTUS: Integroitu rinnakkaisliitin poistetaan automaattisesti käytöstä, jos tietokone tunnistaa asennetun kortin, joka sisältää samaan osoitteeseen määritetyn rinnakkaisliittimen. Katso lisätietoja online-käyttöoppaasta . |
| 2 | linkkien eheyden valo | <ul style="list-style-type: none"> • Vihreä — Hyvä yhteys 10-Mb/s:n verkon ja tietokoneen välillä. • Oranssi — Hyvä yhteys 100-Mb/s:n verkon ja tietokoneen välillä. • Ei käytössä — Tietokone ei tunnista fyysistä yhteyttä verkkoon. |
| 3 | verkkolaitteen liitin | Liitä tietokone verkko- tai laajakaistalaitteeseen liittämällä verkkokaapelin toinen pää verkkopistokkeeseen tai verkko- tai laajakaistalaitteeseen. Liitä verkkokaapelin toinen pää tietokoneen takapaneelissa olevaan verkkolaitteen liittimeen. Napsautus osoittaa, että verkkokaapeli on kiinnitetty oikein.
HUOMAUTUS: Älä kytke puhelinkaapelia verkkoliittimeen. |
| 4 | verkon toimintavalo | Jos tietokoneessa on verkkosovitinkortti, käytä kortissa olevaa liitintä.
On suositeltavaa käyttää kategorian 5 verkkojohtoja ja -liittimiä. Jos sinun on käytettävä kategorian 3 verkkojohtoja, pakota verkon nopeudeksi 10 Mb/s luotettavan toimivuuden takaamiseksi.
Tämä valo vilkkuu, kun tietokone lähettää tai vastaanottaa verkkotietoja. Jos verkossa on paljon liikennettä, tämä valo voi palaa tasaisesti koko ajan. |

- 5 line-in-liitin Liitä nauhoitus-/toistolaite, kuten kasettisoitin, CD-soitin tai videonauhuri, siniseen line-in-liittimeen.
Tietokoneissa, joissa on äänikortti, käytetään kortilla olevaa liitintä.
- 6 line-out-liitin Kytke kuulokkeet ja useimmat integroiduilla vahvistimilla varustetut kaiuttimet vihreään line-out-liittimeen.
Tietokoneissa, joissa on äänikortti, käytetään kortilla olevaa liitintä.
- 7 mikrofoniiliitin Liitä ääni- tai puhelinohjelmaan ääntä tai musiikkia syöttävä PC-mikrofoni vaaleanpunaiseen mikrofoniiliittimeen.
Jos tietokoneessa on äänikortti, mikrofoniiliitin on kortissa.
- 8 USB 2.0 -liittimet (4) Käytä takapaneelin USB-liittimiä sellaisia laitteita varten, jotka tavallisesti ovat jatkuvasti kytkettyinä. Tällaisia ovat esimerkiksi tulostimet ja näppäimistöt.
- 9 videoliitin Kytke kaapeli VGA-yhteensopivasta näytöstä siniseen liittimeen.
HUOMAUTUS: Jos olet hankkinut valinnaisen grafiikkakortin, tämän liittimen päällä on suojus. Liitä näyttö grafiikkakortissa olevaan liittimeen. Älä irrota suojusta.
HUOMAUTUS: Jos käytössäsi on grafiikkakortti, joka tukee kahta näyttöä, käytä tietokoneen kanssa toimitettua y-kaapelia.
- 10 sarjaliitin Liitä sarjalaite, kuten kämmentietokone, sarjaporttiin. Sarjaliittimen 1 oletusliitäntä on COM1.
Lisätietoja on online-käyttöoppaassa.

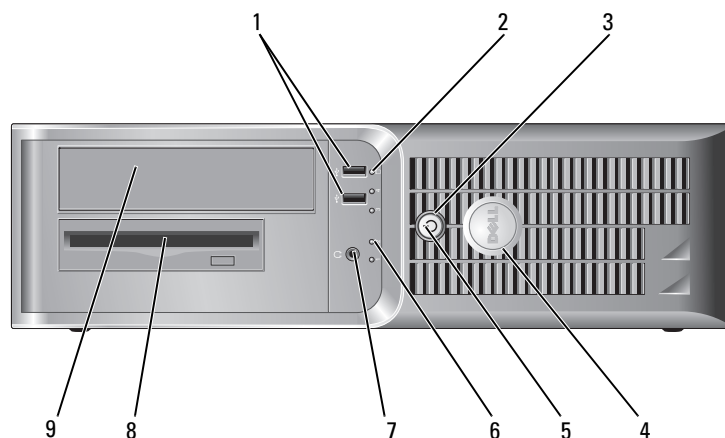
Pöytätietokone — Näkymä edestä



- 1 USB 2.0 -liittimet (2) Kytkie tietokoneen etupaneelissa oleviin USB-liittimiin silloin tällöin kytkettäviä laitteita, kuten peliohjaimia, kameroita tai USB-käynnistyslaitteita (katso lisätietoja USB-laitteen käynnistämisestä online-*käyttöoppaasta*).
- On suositeltavaa liittää takaosan USB-liittimiin laitteita, jotka yleensä ovat aina liitettynä, kuten tulostimet ja näppäimistöt.
- 2 kiintolevyn toimintavalo Tämä valo vilkkuu, kun kiintolevy on käytössä.
- 3 virtapainike Käynnistä tietokone painamalla tätä näppäintä.
-  **VAROITUS:** Jos et halua menettää tietoja, älä sammuta tietokonetta siten, että painat virtapainiketta vähintään 6 sekuntia. Sulje sen sijaan tietokone käyttöjärjestelmän kautta.
-  **VAROITUS:** Jos käyttöjärjestelmäsi on ACPI-yhteensopiva, tietokone sammuttaa käyttöjärjestelmän, kun painat virtapainiketta.
- 4 Dell-logo Logoa voidaan kiertää vastaamaan tietokoneen suuntaa. Voit kiertää logoa asettamalla sormet sen reunoille, painamalla lujasti ja kääntämällä logoa. Voit myös kiertää logoa käyttämällä sen pohjan lähellä olevaa aukkoa.
- 5 virtavalo Virran merkkivalo syttyy ja palaa vilkkuen tai tasaisesti ja osoittaa eri käyttötilat:
- Ei valoa — Tietokoneen virta on sammutettu.
 - Tasainen vihreä — Tietokone on normaalissa käyttötilassa.
 - Vilkkuva vihreä — Tietokone on virransäästötilassa.
 - Vilkkuva tai tasainen oranssi — Tietokone saa virtaa, mutta jokin sisäinen virtaongelma voi olla olemassa. Katso lisätietoja online-*käyttöoppaan* kohdasta Virtaongelmat.
- Voit poistua virransäästötilasta painamalla virtapainiketta tai käyttämällä näppäimistöä tai hiirtä, jos ne on määritetty herätyslaitteiksi Windowsin Laitehallinnassa.
- Kohdassa Järjestelmän merkkivalot sivulla 117 on kuvaus virran merkkivaloyhdistelmistä, joista voi olla apua tietokoneen vikojen määrittämisessä.
- 6 diagnostiikkavalot Käytä valoja apuna määrittäessäsi tietokoneen vikaa diagnostisen koodin perusteella. Katso lisätietoja kohdasta Diagnostiikan merkkivalot sivulla 119.
- 7 paneelin kuulokeliitin Kuulokeliittimeen voit liittää kuulokkeita tai lähes kaiken tyyppisiä kaiuttimia.
- 8 levykeasema Aseta levyke tähän asemaan.
- 9 CD/DVD-asema Aseta tähän asemaan CD- tai DVD-levy (aseman tyylin mukaan).

Pöytätietokone — Näkymä takaa

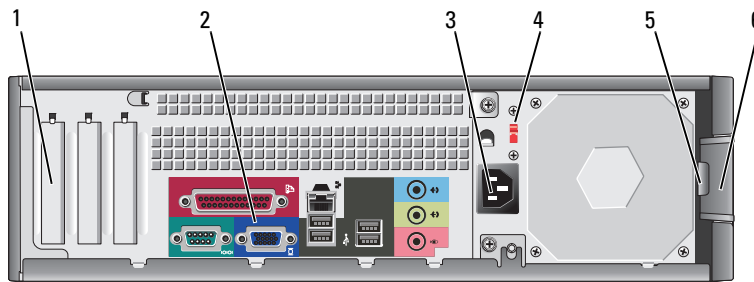

- | | | |
|---|-------------------------|--|
| 1 | korttipaikat | Voit käsitellä tietokoneeseen asennettujen PCI- ja PCI Express -korttien liittimiä. |
| 2 | takapaneelin liittimet | Kytke sarja-, USB- ja muut laitteet sopiviin liittimiin. |
| 3 | virtaliitin | Aseta virtakaapeli tähän liittimeen. |
| 4 | jännitteenvälintakytkin | Tietokoneessasi on manuaalinen jännitteenvälintakytkin.
Laitteaurioiden välttämiseksi käännä jännitteenvälintakytkin asentoon, joka lähimmin vastaa paikallista verkkojännitettä.
➔ VAROITUS: Japanissa jännitteenvälintakytkimen on oltava asennossa 115-V.
Varmista myös, että näytön ja liitettyjen laitteiden sähköluokitus vastaa käyttömaan verkkovirran jännitettä. |
| 5 | riippulukkorengas | Aseta tähän riippulukko tietokoneen kannen lukitsemista varten. |
| 6 | kannen vapautuspainike | Tällä painikkeella voit avata tietokoneen kannen. |

Pöytätietokone — Takapaneelin liittimet

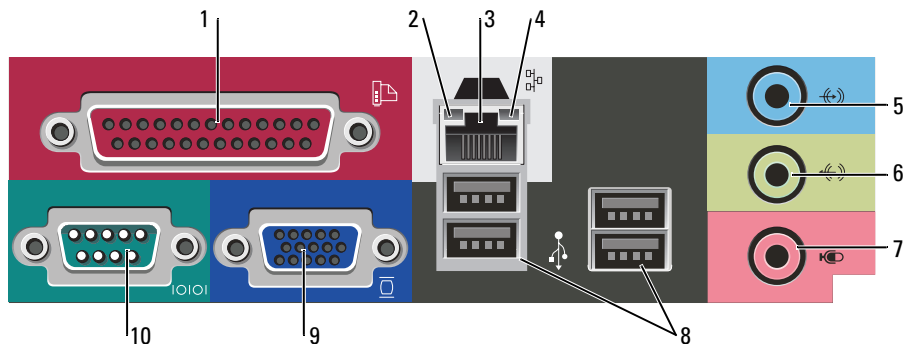

- 1 rinnakkaisliitin Liitä rinnakkaislaite, esimerkiksi tulostin, rinnakkaisliittimeen. Jos käytössäsi on USB-tulostin, kytke se USB-liittimeen.
- HUOMAUTUS:** Integroitu rinnakkaisliitin poistetaan automaattisesti käytöstä, jos tietokone tunnistaa asennetun kortin, joka sisältää samaan osoitteeseen määritetyn rinnakkaisliittimen. Lisätietoja on online-*käyttöoppaassa*.
- 2 linkkien eheyden valo
- Vihreä — Hyvä yhteys 10-Mb/s:n verkon ja tietokoneen välillä.
 - Oranssi — Hyvä yhteys 100-Mb/s:n verkon ja tietokoneen välillä.
 - Ei käytössä — Tietokone ei tunnista fyysistä yhteyttä verkkoon.
- 3 verkkolaitteen liitin Liitä tietokone verkko- tai laajakaistalaitteeseen liittämällä verkkokaapelin toinen pää verkkopistokkeeseen tai verkko- tai laajakaistalaitteeseen. Liitä verkkokaapelin toinen pää tietokoneen takapaneelissa olevaan verkkolaitteen liittimeen. Napsautus osoittaa, että verkkokaapeli on kiinnitetty oikein.
- HUOMAUTUS:** Älä kytke puhelinkaapelia verkkoliittimeen.
- Jos tietokoneessa on verkkosovitinkortti, käytä kortissa olevaa liitintä.
- On suositeltavaa käyttää kategorian 5 verkkojohtoja ja -liittimiä. Jos sinun on käytettävä kategorian 3 verkkojohtoja, pakota verkon nopeudeksi 10 Mb/s luotettavan toimivuuden takaamiseksi.
- 4 verkon toimintavalo Tämä valo vilkkuu, kun tietokone lähettää tai vastaanottaa verkkotietoja. Jos verkossa on paljon liikennettä, tämä valo voi palaa tasaisesti koko ajan.
- 5 line-in-liitin Liitä nauhoitus-/toistolaitte, kuten kasettisoitin, CD-soitin tai videonauhuri, siniseen line-in-liittimeen.
- Tietokoneissa, joissa on äänikortti, käytetään kortilla olevaa liitintä.
- 6 line-out-liitin Kytke kuulokkeet ja useimmat integroiduilla vahvistimilla varustetut kaiuttimet vihreään line-out-liittimeen.
- Tietokoneissa, joissa on äänikortti, käytetään kortilla olevaa liitintä.
- 7 mikrofoniin Liitä ääni- tai puhelinohjelmaan ääntä tai musiikkia syöttävä PC-mikrofoni vaaleanpunaiseen mikrofoniinliittimeen.
- Jos tietokoneessa on äänikortti, mikrofoniinliitin on kortissa.
- 8 USB 2.0 -liittimet (4) Käytä takapaneelin USB-liittimiä sellaisia laitteita varten, jotka tavallisesti ovat jatkuvasti kytkettyinä. Tällaisia ovat esimerkiksi tulostimet ja näppäimistöt.
- 9 videoliitin Kytke kaapeli VGA-yhteensopivasta näytöstä siniseen liittimeen.
- HUOMAUTUS:** Jos olet hankkinut valinnaisen grafiikkakortin, tämän liittimen päällä on suojus. Liitä näyttö grafiikkakortissa olevaan liittimeen. Älä irrota suojusta.
- HUOMAUTUS:** Jos käytössäsi on grafiikkakortti, joka tukee kahta näyttöä, käytä tietokoneen kanssa toimitettua y-kaapelia.
- 10 sarjaliitin Liitä sarjalaitte, kuten kämmentietokone, sarjaporttiin. Sarjaliittimen 1 oletusliitäntä on COM1.
- Lisätietoja on online-*käyttöoppaassa*.

Tietokoneen kannen irrottaminen

Ennen aloittamista

Tässä luvussa kerrotaan tietokoneen osien poistamisesta tai asentamisesta. Ellei muuta mainita, kussakin vaiheessa oletetaan, että seuraavat toimet on tehty:

- Olet suorittanut toimet, jotka on lueteltu kohdassa Tietokoneen sammuttaminen sivulla 102 ja kohdassa Ennen tietokoneen avaamista sivulla 102.
- Olet lukenut Dellin™ *Tuoteoppaan* turvallisuustiedot.

Tietokoneen sammuttaminen

 **VAROITUS:** Vältä tietojen menetys tallentamalla ja sulkemalla kaikki auki olevat tiedostot ja sulkemalla kaikki auki olevat ohjelmat, ennen kuin sammutat tietokoneen.

1 Käyttöjärjestelmän sammuttaminen:

- a Tallenna ja sulje kaikki auki olevat tiedostot, sulje kaikki auki olevat ohjelmat, napsauta **Käynnistä-**painiketta ja valitse sitten **Sammuta tietokone**.
- b Napsauta **Sammuta tietokone** -ikkunassa kohtaa **Sammuta**.
Tietokone sammuu, kun käyttöjärjestelmän sammutustoiminto on valmis.

2 Varmista, että tietokone ja siihen liitetyt laitteet on sammutettu. Jos tietokone ja siihen liitetyt laitteet eivät sammua automaattisesti, kun käyttöjärjestelmä suljetaan, sulje ne nyt.

Ennen tietokoneen avaamista

Seuraavia turvallisuusohjeita noudattamalla voit suojata tietokoneesi ja työympäristösi vaurioilta sekä varmistaa oman turvallisuutesi.

 **VAARA:** Ennen kuin suoritat mitään tässä osassa mainittuja toimintoja, noudata *Tuotetieto-oppaassa* olevia turvallisuusohjeita.

 **VAARA:** Käsittele osia ja kortteja varoen. Älä kosketa kortilla olevia osia tai koskettimia. Pidä korttia kiinni sen reunoista tai metallisesta kiinnityspidikkeestä. Pidä osaa (esimerkiksi suoritinta) kiinni sen reunoista, älä sen nastoista.

 **VAROITUS:** Vain valtuutettu huoltoteknikko saa korjata tietokoneesi. Takuu ei kata huoltotöitä, joita on tehnyt joku muu kuin Dellin valtuuttama huoltoliike.

 **VAROITUS:** Irrottaessasi kaapelia vedä liittimestä tai sen vedonpoistajasta, älä itse kaapelista. Joidenkin kaapeleiden liittimessä on lukituskielekkeet. Jos irrotat tällaista kaapelia, paina lukituskielekkeitä ennen kaapelin irrottamista. Kun vedät liittimiä erilleen, pidä ne tasaisesti kohdistettuina, jotteivät liittimen nastat taittuisi. Varmista lisäksi ennen kaapelin kytkemistä, että molemmat liittimet on suunnattu ja kohdistettu oikein.

Voit välttää tietokoneen vahingoittumisen, kun suoritat seuraavat toimet ennen kuin avaat tietokoneen kannen.

1 Sammuta tietokone.



VAROITUS: Kun irrotat verkkokaapelin, irrota ensin kaapeli tietokoneesta ja sitten verkon seinäpistokkeesta.

2 Irrota lisäksi mahdolliset puhelin- tai viestintäkaapelit tietokoneesta.

3 Irrota tietokone ja kaikki siihen liittyvät laitteet sähkölähteistä, ja paina sitten virtapainiketta, jolloin emolevy maadoittuu.

4 Irrota kaapelisuojaus, jos sellainen on kiinnitettyinä.



VAARA: Suojaudu sähköiskulta irrottamalla tietokone aina sähköpistorasiasta ennen kannen avaamista.

5 Irrota tietokoneen kansi:

- Irrota minitornin kansi (katso kohtaa Minitornitietokone sivulla 103).
- Irrota pöytä tietokoneen kansi (katso kohtaa Pöytä tietokone sivulla 109).



VAROITUS: Maadoita itsesi koskettamalla rungon maalaamatonta metallipintaa, kuten tietokoneen takaosassa olevien korttipaikan aukkojen ympärillä olevaa metallia, ennen kuin kosketat mitään osaa tietokoneen sisällä. Kosketa työskennellessäsi maalaamatonta metallipintaa säännöllisesti. Näin estät sisäisiä komponentteja vahingoittavan staattisen sähköön muodostumisen.

Minitornitietokone



VAARA: Ennen kuin suoritat mitään tässä osassa mainittuja toimintoja, noudata *Tuotetieto-oppaassa* olevia turvallisuusohjeita.



VAARA: Suojaudu sähköiskulta irrottamalla tietokone aina sähköpistorasiasta ennen tietokoneen kannen avaamista.

1 Noudata kohdassa Ennen aloittamista sivulla 102 olevia ohjeita.

2 Aseta tietokone lappelleen.

3 Liu'uta kannen vapautussalpa kantta nostaessasi.

4 Tartu tietokoneen kannen kylkiin ja nosta kansi ylös käyttämällä apuna saranatappeja.

5 Irrota kansi saranatapeista ja nosta se sivuun pehmeälle, hankaamattomalle pinnalle.

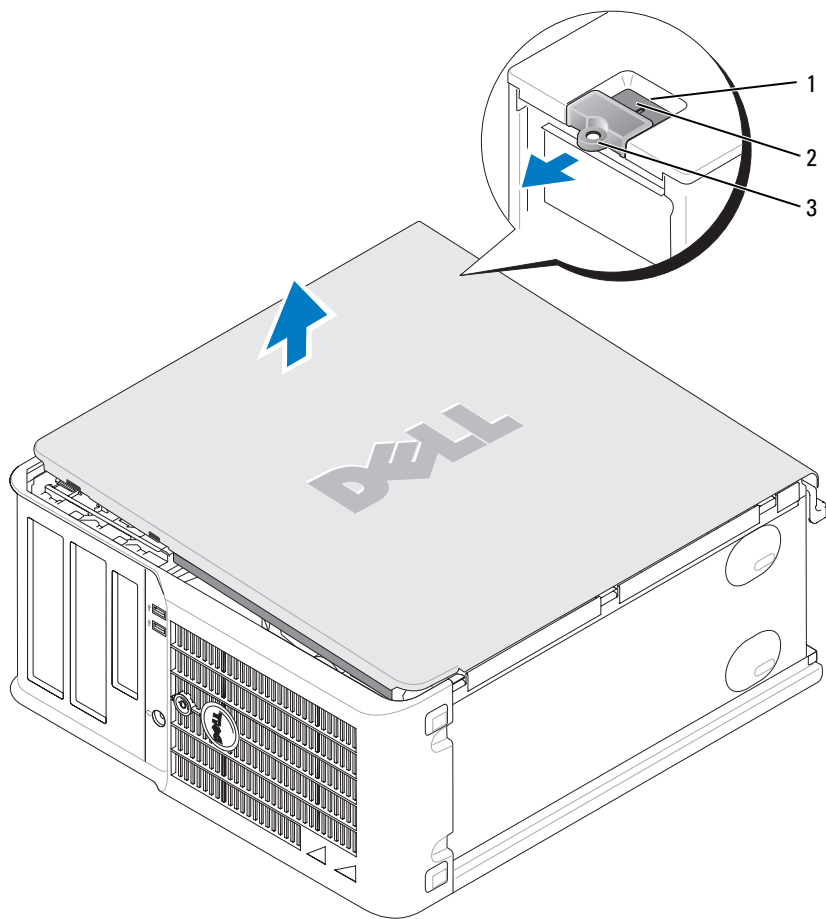

- 1 suojakaapelin paikka
- 2 kannen vapautuspainike
- 3 riippulukko

Pöytätietokone

! **VAARA:** Ennen kuin suoritat mitään tässä osassa mainittuja toimintoja, noudata *Tuotetieto-oppaassa* olevia turvallisuusohjeita.

! **VAARA:** Suojaudu sähköiskulta irrottamalla tietokone aina sähköpistorasiasta ennen tietokoneen kannen avaamista.

- 1 Noudata kohdassa Ennen aloittamista sivulla 102 olevia ohjeita.
- 2 Jos olet asentanut riippulukon takapaneelin riippulukokorenkaaseen, irrota riippulukko.
- 3 Liu'uta kannen vapautussalpa kantta nostaessasi.
- 4 Kierrä kantta saranatappien varassa.
- 5 Irrota kansi saranatapeista ja nosta se sivuun pehmeälle, hankaamattomalle pinnalle.

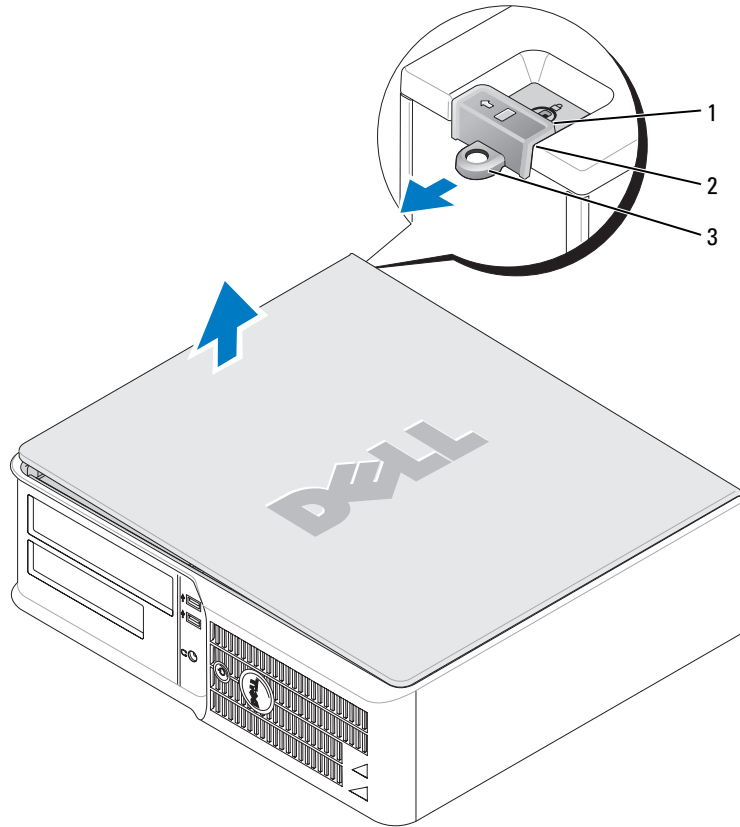

- 1 suojakaapelin paikka
- 2 kannen vapautuspainike
- 3 riippulukcorengas

Tietokoneen sisäosat

Pieni minitornitietokone

! **VAARA:** Ennen kuin teet mitään tässä osassa mainittuja toimia, noudata *Tuotetieto-oppaassa* olevia turvallisuusohjeita.

! **VAARA:** Suojaudu sähköiskulta irrottamalla tietokone aina sähköpistorasiasta ennen tietokoneen kannen avaamista.

➡ **VAROITUS:** Ole varovainen avatessasi tietokoneen kantta, jotta et vahingossa irrota kaapeleita emolevystä.

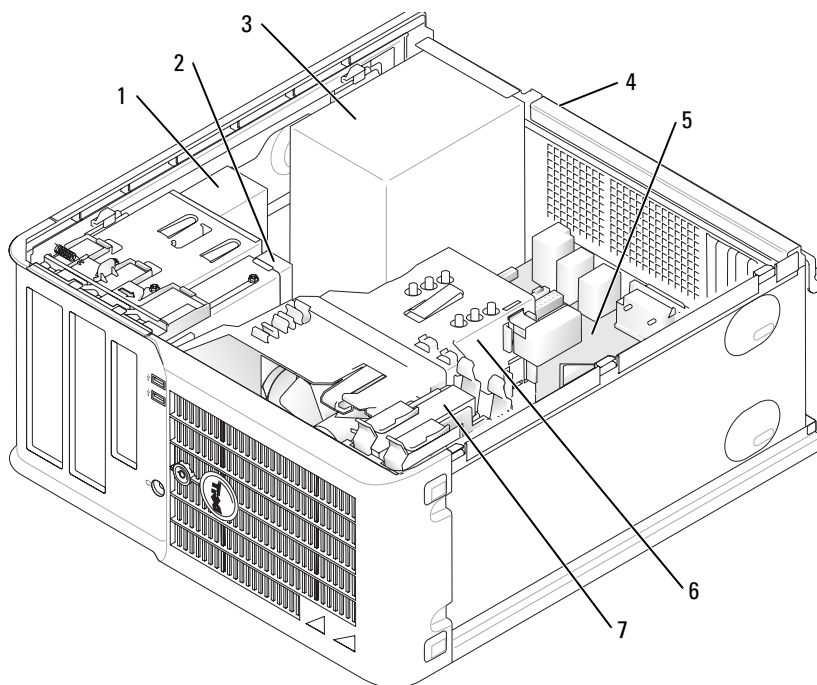

1 CD/DVD-asema

2 levykeasema

3 virtalähde

4 kotelon manuaalinen jännitekytkin

5 emokortti

6 jäähdytyslementti

7 kiintolevy

Järjestelmälevyn osat

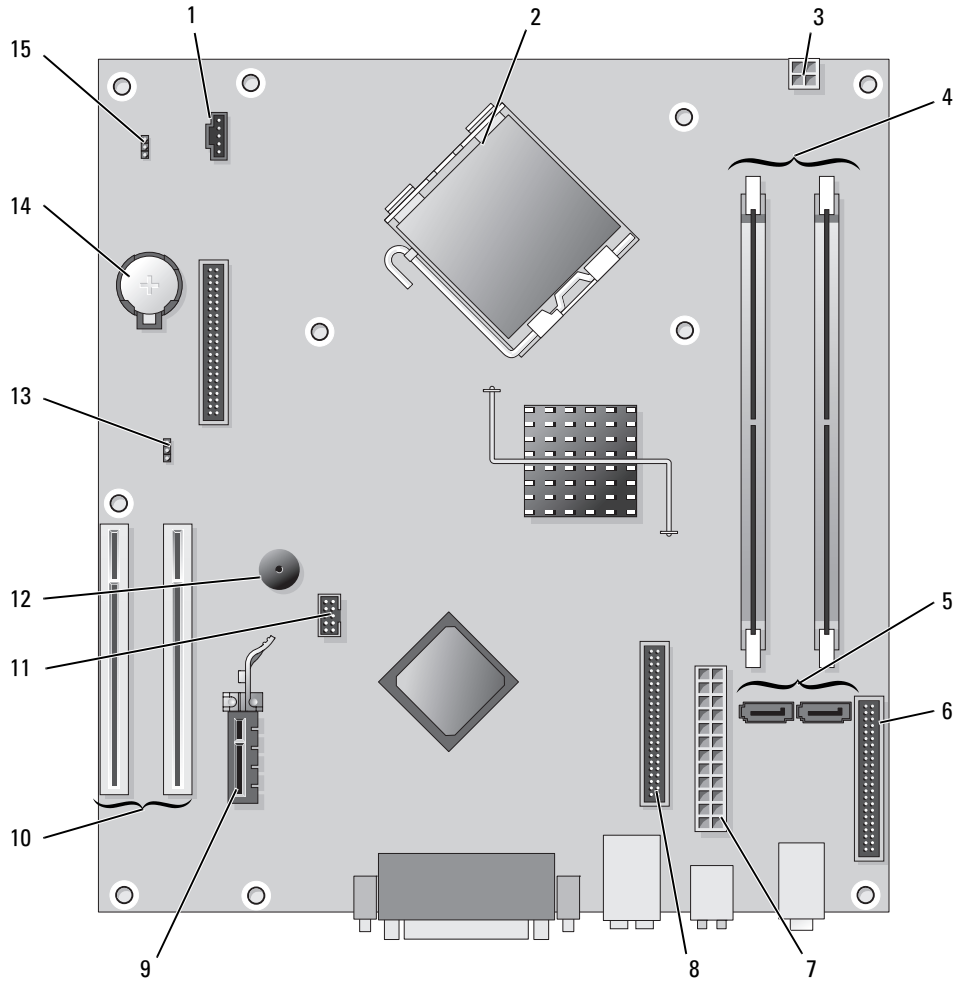

- | | | | |
|---|---|----|-------------------------------|
| 1 | tuulettimen liitin (FAN) | 9 | PCI Express x1 -kortin liitin |
| 2 | suorittimen liitin (CPU) | 10 | PCI-kortin liitin (2) |
| 3 | virtaliitin (12 V) | 11 | FlexBay USB -liitin |
| 4 | muistimoduulin liittimet (DIMM_1, DIMM_2) | 12 | Piezo-kaiutin |
| 5 | sarja-ATA-aseman liittimet (SATA0, SATA2) | 13 | salasanasiltaus (PSWD) |
| 6 | etupaneelin liitin (FNT_PANEL) | 14 | akkupaikka (BATT) |
| 7 | virtaliitin (POWER) | 15 | RTC-nollaussiltaus (RTCST) |
| 8 | CD/DVD-aseman liitin (IDE) | | |

Siltausasetukset

Pieni minitornitietokone

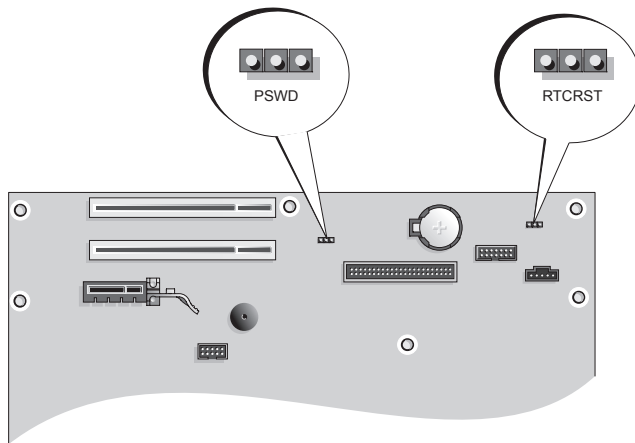

Hyppyjohdin	Siltaus	Kuvaus
PSWD		Salasanatoiminnot ovat käytössä (oletus).
		Salasanatoiminnot eivät ole käytössä.
RTCRST		Tosiaikaista kelloa ei ole nollattu.
		Tosiaikainen kello nollataan (väliaikainen siltaus).
	<i>siltaus</i>	<i>ei-sillattu</i>

Pöytätietokone

! **VAARA:** Ennen kuin suoritat mitään tässä osassa mainittuja toimintoja, noudata *Tuotetieto-oppaassa* olevia turvallisuusohjeita.

! **VAARA:** Suojaudu sähköiskulta irrottamalla tietokone aina sähköpistorasiasta ennen tietokoneen kannen avaamista.

➡ **VAROITUS:** Ole varovainen avatessasi tietokoneen kantta, jotta et vahingossa irrota kaapeleita emolevystä.

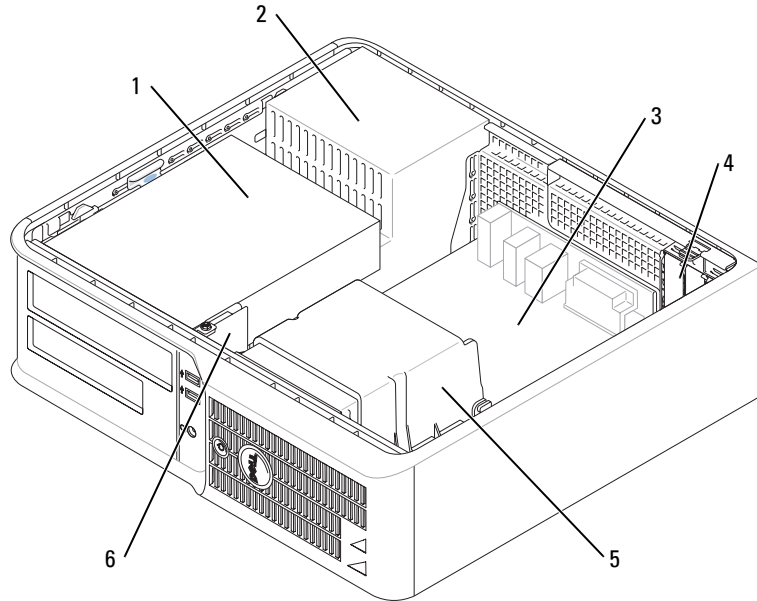

- | | | | |
|---|---|---|-------------------|
| 1 | asemapaikka (CD/DVD, levyke ja kiintolevyasema) | 4 | korttipaikat |
| 2 | virtalähde | 5 | jäähdytyslementti |
| 3 | emokortti | 6 | I/O-etupaneeli |

Järjestelmälevyn osat

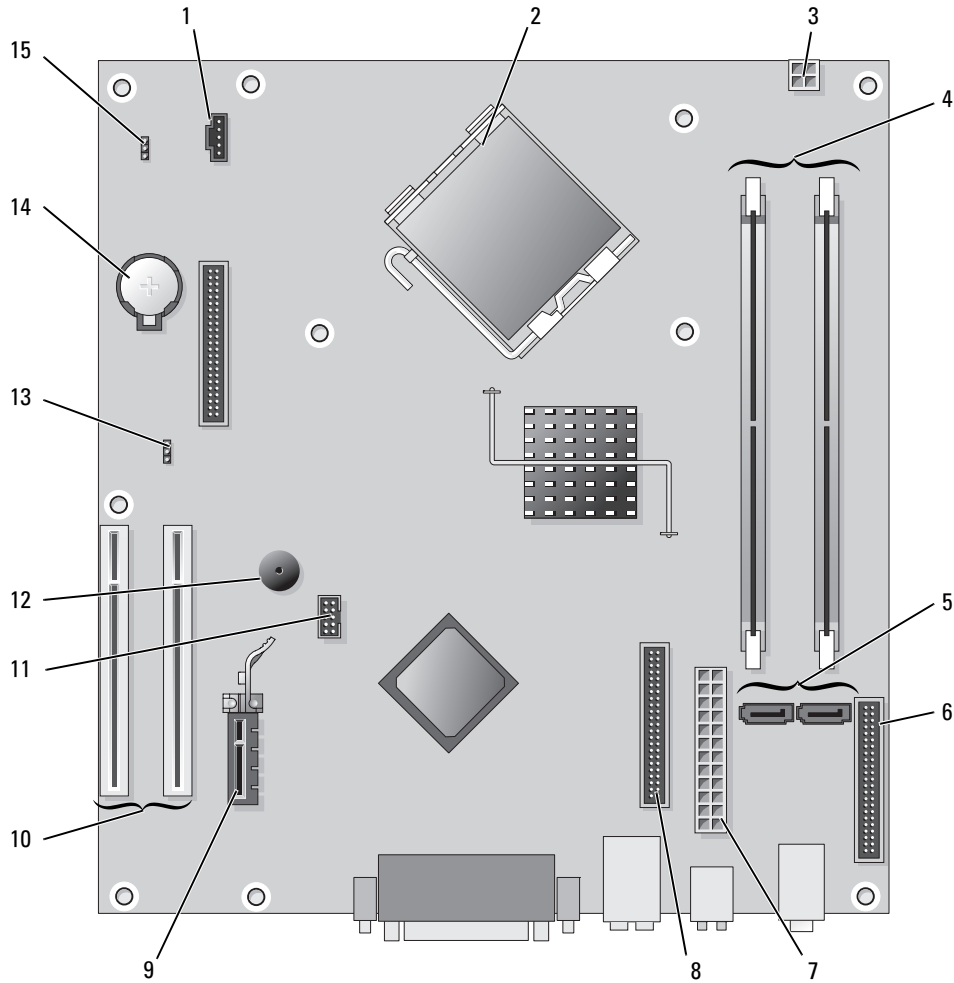

- | | | | |
|---|---|----|-------------------------------|
| 1 | tuulettimen liitin (FAN) | 9 | PCI Express x1 -kortin liitin |
| 2 | suorittimen liitin (CPU) | 10 | PCI-kortin liitin (2) |
| 3 | virtaliitin (12 V) | 11 | FlexBay USB -liitin |
| 4 | muistimoduulin liittimet (DIMM_1, DIMM_2) | 12 | Piezo-kaiutin |
| 5 | sarja-ATA-aseman liittimet (SATA0, SATA2) | 13 | salasanasiltaus (PSWD) |
| 6 | etupaneelin liitin (FNT_PANEL) | 14 | akkupaikka (BATT) |
| 7 | virtaliitin (POWER) | 15 | RTC-nollaussiltaus (RTCST) |
| 8 | CD/DVD-aseman liitin (IDE) | | |

Siltausasetukset

Pöytätietokone

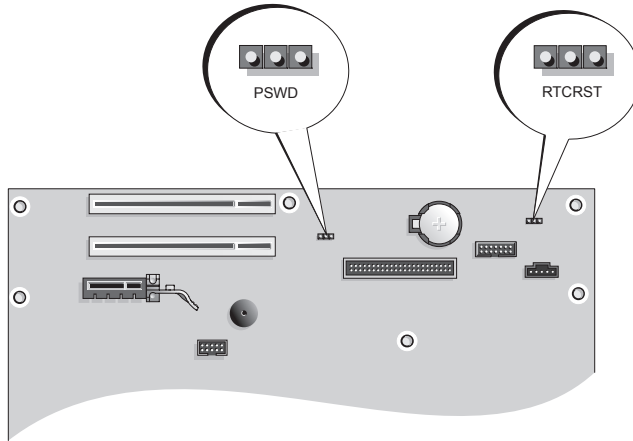

Hyppyjohdin	Siltaus	Kuvaus
PSWD		Salasanatoiminnot ovat käytössä (oletus).
		Salasanatoiminnot eivät ole käytössä.
RTCRST		Tosi aikaista kelloa ei ole nollattu.
		Tosi aikainen kello nollataan (väliaikainen siltaus).

 *siltaus*  *ei-sillattu*

Tietokoneen käyttöönotto



VAARA: Ennen kuin suoritat mitään tässä osassa mainittuja toimintoja, noudata *Tuotetieto-oppaassa* olevia turvallisuusohjeita.



VAROITUS: Jos tietokoneessa on asennettuna laajennuskortti (esimerkiksi modeemikortti), kytke sopiva kaapeli korttiin, *ä/ä* takapaneelin liitimeen.



VAROITUS: Helpota tietokoneen oikean käyttölämpötilan ylläpitämistä varmistamalla, että et sijoita tietokonetta liian lähelle seinää tai muuta paikkaa, joka voi estää ilmaa kiertämästä kotelon ympärillä.



HUOMAUTUS: Ennen kuin asennat laitteita tai ohjelmistoja, joita ei ole toimitettu tietokoneen mukana, tarkista ohjelmiston tai laitteen ohjekirjoista tai toimittajalta, onko ohjelmisto tai laite yhteensopiva tietokoneen ja käyttöjärjestelmän kanssa.



HUOMAUTUS: Tietokoneesi voi olla hieman erilainen kuin seuraavissa kuvissa esitetään.

Asenna tietokone asianmukaisesti tekemällä kaikki vaiheet. Katso ohjeisiin liittyviä kuvia.



VAROITUS: Älä yritä käyttää PS/2-hiirtä ja USB-hiirtä samanaikaisesti.

- 1 Liitä näppäimistö ja hiiri.



VAROITUS: Älä liitä modeemikaapelia verkkosovittimen liitimeen. Puhelinliikenteestä johtuva jännite voi vahingoittaa verkkosovitinta.

- 2 Liitä modeemi- tai verkkokaapeli.

Aseta verkkokaapeli (älä puhelinjohtoa) verkkoliitimeen. Jos sinulla on valinnainen modeemi, kytke puhelinjohto modeemiin.

- 3 Kytke näyttö.

Kohdistä näyttökaapeli ja aseta se varovasti paikalleen, jotta liitinnastat eivät taituisi. Kiristä kaapeliliitinten siipiruuvit.



HUOMAUTUS: Joissakin näytöissä on videoliitin näytön takaosan alla. Katso liitinten paikat näytön mukana toimitetuista ohjeista.

- 4 Kytke kaiuttimet.

- 5 Kytke virtakaapelit tietokoneeseen, näyttöön ja muihin laitteisiin ja kytke virtakaapeleiden toiset päät sähköpistorasioihin.



VAROITUS: Laitevaurioiden välttämiseksi käännä jännitteenalintakytkin asentoon, joka lähimmin vastaa paikallista verkkojännitettä.



VAROITUS: Japanissa jännitteenalintakytkimen on oltava asennossa 115-V.

- 6 Varmista, että jännitteenalintakytkin on asetettu maasi jännitteen mukaiseksi.

Tietokoneessa on manuaalinen jännitteenalintakytkin. Oikea käyttöjännite täytyy asettaa käsin tietokoneissa, joissa on jännitteenalintakytkin takapaneelissa.

Näppäimistön ja hiiren asennus

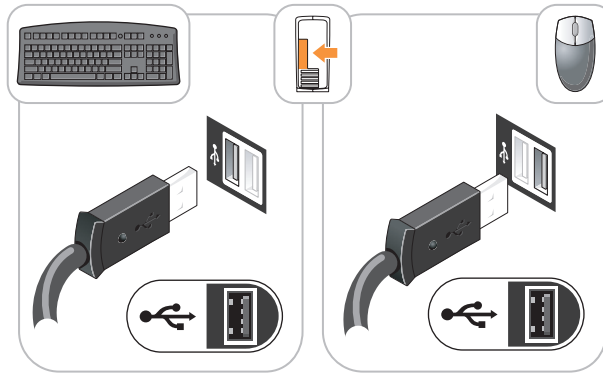

Näytön asennus

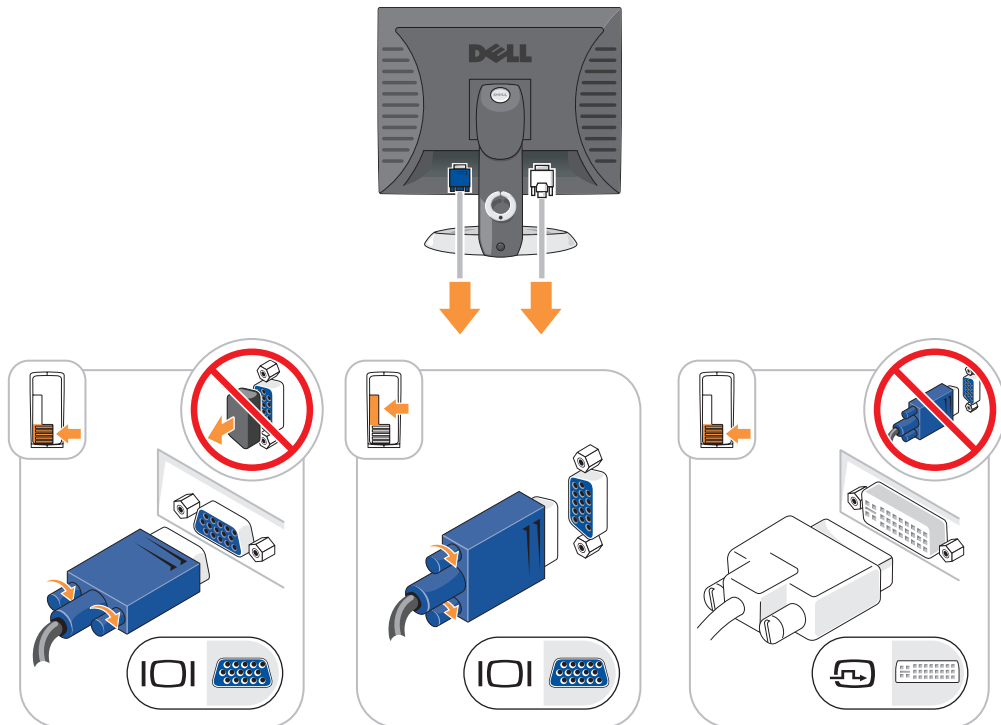

Virtaliittimet

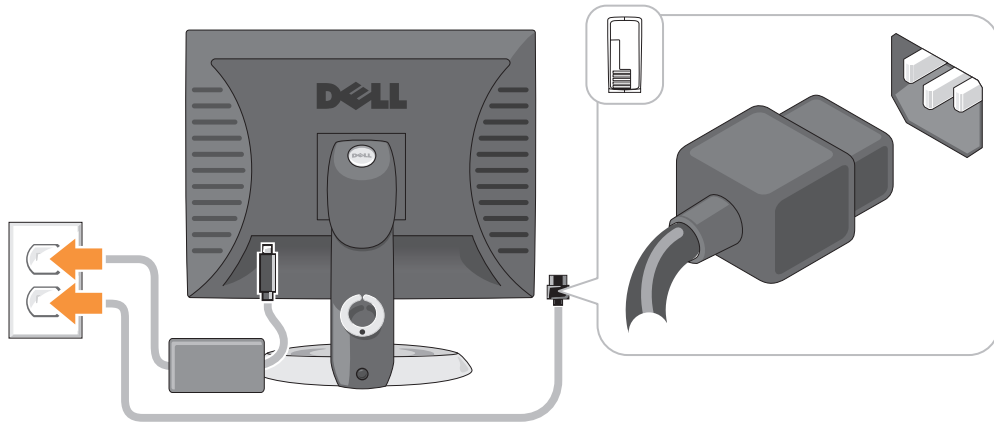

Ongelmien ratkaiseminen

Dellillä on useita työkaluja, joista on apua, jos tietokone ei toimi odotetulla tavalla. Viimeisimmät tietokonettasi koskevat vianmäärittystiedot ovat Dellin tukisivustolla osoitteessa support.dell.com.

Jos tarvitset Dellistä apua tietokoneongelmiin, kirjoita yksityiskohtainen kuvaus virheestä, raportoi äänimerkkikoodit tai diagnostiikkavaloyhdistelmät, kirjoita pikahuoltokoodi ja huoltolipukkeen numero oheisille riveille ja ota sitten yhteys Dellin siltä alueelta, jossa käytät tietokonetta. Lisätietoja yhteyden ottamisesta Dellin on online-*käyttöoppaassa*.

Katso kohdasta Tietojen etsiminen sivulla 91 pikahuoltokoodia ja huoltolipuketta koskevaa esimerkkiä.

Pikahuoltokoodi: _____

Huoltolipukkeen numero: _____

Dell-diagnostiikka



VAARA: Ennen kuin suoritat mitään tässä osassa mainittuja toimintoja, noudata *Tuotetieto-oppaassa* olevia turvallisuusohjeita.

Dell-diagnostiikkaohjelman käyttäminen

Jos tietokoneessasi on ongelmia, voit tehdä online-*käyttöoppaan* kohdassa Ongelmien ratkaiseminen mainitut tarkistukset ja suorittaa Dell-diagnostiikkaohjelman, ennen kuin otat yhteyttä Dellin tekniseen tukeen. Lisätietoja yhteyden ottamisesta Dellin on online-*käyttöoppaassa*.



VAROITUS: Dell-diagnostiikkaohjelma toimii vain Dell™-tietokoneissa.

Siirtymällä järjestelmän asennukseen (katso ohjeita online-*käyttöoppaan* kohdasta Järjestelmäasetukset) voit tarkistaa tietokoneen kokoonpanotiedot ja varmistaa, että laite, jota haluat testata, näkyy järjestelmäasetuksissa ja on aktiivinen.

Aloita Dell-diagnostiikkaohjelma joko kiintolevyltä tai valinnaiselta *Drivers and Utilities* -CD-levyltä (tunnetaan myös nimellä Resurssilevy).

Dell-diagnostiikan käynnistäminen kiintolevyasemasta

- 1 Käynnistä (tai käynnistä uudelleen) tietokone.
- 2 Kun DELL-logo tulee näkyviin, paina heti <F12>.



HUOMAUTUS: Jos näet viestin, jossa sanotaan, että diagnostiikka-apuohjelmaa ei löydy, suorita Dell-diagnostiikkaohjelma *Drivers and Utilities* -CD-levyltä (valinnainen) (katso kohta Dell-diagnostiikan käynnistäminen kiintolevyasemasta sivulla 115).

Jos odotat liian kauan ja käyttöjärjestelmän logo tulee näyttöön, odota, kunnes näyttöön tulee Microsoft® Windowsin® työpöytä. Sammuta tämän jälkeen tietokone ja yritä uudelleen.

- 3 Kun käynnistyslaiteluettelo tulee näkyviin, korosta **Käynnistäminen apuohjelmaosioon** ja paina <Enter>.
- 4 Kun Dell-diagnostiikkaohjelman **päävalikko** tulee näkyviin, valitse suoritettava testi.

Dell-diagnostiikkaohjelman käynnistäminen Drivers and Utilities -CD-levyltä

- 1 Aseta *Drivers and Utilities* -CD-levy asemaan.
- 2 Sammuta tietokone ja käynnistä se sitten uudelleen.
Kun DELL-logo tulee näkyviin, paina heti <F12>.

Jos odotat liian kauan ja käyttöjärjestelmän logo tulee näyttöön, odota, kunnes näyttöön tulee Microsoft Windows -työpöytä. Sammuta tämän jälkeen tietokone ja yritä uudelleen.



HUOMAUTUS: Seuraavat ohjeet muuttavat käynnistysjakson vain yhdeksi kerraksi. Seuraavan kerran tietokonetta käynnistettäessä se käynnistää järjestelmäasetuksissa määritetyt laitteet.

- 3 Kun käynnistyslaiteluettelo tulee näyttöön, valitse siitä CD-/DVD-asema ja paina <Enter>-näppäintä.
- 4 Valitse CD-/DVD-asema CD-levyn käynnistysvalikosta.
- 5 Valitse näyttön tulevasta valikosta vaihtoehto käynnistää CD-/DVD-asemasta.
- 6 Kirjoita 1, jos haluat käynnistää *Drivers and Utilities* -CD-levyn valikon.
- 7 Kirjoita 2, jos haluat käynnistää Dell-diagnostiikkaohjelman.
- 8 Valitse **Run the 32 Bit Dell Diagnostics** numeroidusta luettelosta. Jos luettelossa on useita versioita, valitse tietokoneellesi sopiva versio.
- 9 Kun Dell-diagnostiikkaohjelman **päävalikko** tulee näkyviin, valitse suoritettava testi.

Dell-diagnostiikkaohjelman päävalikko

- 1 Kun Dell-diagnostiikkaohjelma on latautunut ja **päävalikko** avautunut, napsauta haluamaasi vaihtoehtoa.

Vaihtoehto	Toiminto
Express Test (pikatesti)	Testaa laitteet nopeasti. Testaaminen vie yleensä 10–20 minuuttia. Käyttäjän ei tarvitse tehdä mitään testauksen aikana. Pikatestillä voit selvittää ongelman syyt nopeasti.
Extended Test (laaja testi)	Testaa laitteet läpikotaisin. Testi kestää yleensä tunnin tai kauemmin, ja käyttäjän on välillä vastattava kysymyksiin.
Custom Test (mukautettu testi)	Testaa tietyn laitteen. Suoritettavia testejä voi mukauttaa.
Symptom Tree (ongelmapuu)	Näyttää luettelon tavallisimmista virheen ilmenemistavoista, ja voit valita testin, joka perustuu ongelman ilmenemistapaan.

- 2 Jos ongelma löydetään testin aikana, näyttöön tulee sanoma, jossa ilmoitetaan virhekoodi ja ongelman kuvaus. Kirjoita virhekoodi ja ongelman kuvaus muistiin ja noudata näyttöön tulevia ohjeita.

Jos et saa selvitettyä virhetilaa, ota yhteys Delliin. Lisätietoja yhteyden ottamisesta Delliin on online-käyttöoppaassa.



HUOMAUTUS: Tietokoneen huoltomerkki näkyy kunkin näytön yläosassa. Jos otat yhteyttä Delliin, tekninen tuki kysyy huoltomerkkiäsi.

- 3 Jos suoritat testin käyttämällä **Custom Test** (mukautettu testi)- tai **Symptom Tree** (ongelmapuu) -vaihtoehtoa, saat lisätietoja napsauttamalla seuraavassa taulukossa kuvattuja välilehtiä.

Välilehti:	Toiminto
Results (Tulokset)	Näyttää testin tulokset ja havaitut virhetilanteet.
Errors (Virheet)	Näyttää havaitut virhetilanteet, virhekoodit ja ongelman kuvauksen.
Help (Ohje)	Sisältää kuvauksen testistä ja saattaa ilmoittaa testin suorittamiseen liittyviä vaatimuksia.
Configuration (Kokoonpano)	Näyttää valitun laitteen laitteistokokoonpanon. Dell-diagnostiikkaohjelma saa kaikkien laitteiden kokoonpanotiedot järjestelmän asennusohjelmasta, muistista ja sisäisistä testeistä. Kaikki tiedot näytetään vasemmassa reunassa olevassa laiteluettelossa. Laiteluettelossa ei välttämättä ole kaikkien tietokoneeseen asennettujen komponenttien tai tietokoneeseen liitettyjen laitteiden nimiä.
Parameters (Parametrit)	Voit mukauttaa testiä muuttamalla testiasetuksia.

- 4 Kun testit on suoritettu ja jos suoritat Dell-diagnostiikkaohjelmaa *Drivers and Utilities* -CD-levyltä (valinnainen), poista CD-levy asemasta.

- 5 Sulje testinäyttö ja palaa **päävalikkoon**. Voit lopettaa Dell-diagnostiikkaohjelman käytön ja käynnistää tietokoneen uudelleen sulkemalla **päävalikkonäytön**.

Järjestelmän merkkivalot

Virtavalo voi osoittaa, että tietokoneessa on jokin ongelma.

Virtavalo	Ongelman kuvaus	Ehdotettu ratkaisu
Tasainen vihreä	Virta on kytkettynä, ja tietokone toimii normaalisti.	Korjaustoimia ei tarvita.
Vilkkuva vihreä	Tietokone on nyt virransäästötilassa.	Herätä tietokone painamalla virtapainiketta, siirtämällä hiirtä tai painamalla jotain näppäimistön näppäintä.
Vilkkuu vihreänä useita kertoja ja sammuu sitten	Kokoonpanovirhe.	Tarkista vianmäärittelyn merkkivaloista, onko ongelma tunnistettu (katso kohta Diagnostiikan merkkivalot sivulla 119).
Tasainen keltainen	Dell-diagnostiikkaohjelma tekee testiä, tai emokortilla oleva laite voi olla virheellinen tai väärin asennettu.	Jos Dell-diagnostiikkaohjelman ajo on meneillään, anna sen saattaa testaus päätökseen. Tarkista vianmäärittelyn merkkivaloista, onko ongelma tunnistettu (katso kohta Diagnostiikan merkkivalot sivulla 119). Jos tietokone ei käynnisty, pyydä teknistä tukea Dellistä. Lisätietoja yhteyden ottamisesta Delliin on <i>online-käyttöoppaassa</i> .
Vilkkuva keltainen	Häiriö virtalähteessä tai emokortilla.	Tarkista vianmäärittelyn merkkivaloista, onko ongelma tunnistettu (katso Diagnostiikan merkkivalot sivulla 119; Katso <i>online-käyttöoppaan</i> kohta Virtaongelmat).
Tasainen vihreä valo ja äänimerkkikoodi POST-toiminnon aikana	BIOSin suorituksen aikana on ilmennyt ongelma.	Katso kohdasta Äänimerkit sivulla 121 äänimerkkikoodin diagnosointiohjeet. Tarkista myös vianmäärittelyn merkkivaloista, onko ongelma tunnistettu.
Tasainen vihreä virtavalo, ei äänimerkkikoodia eikä näyttökuvaa POST-toiminnon aikana	Näyttö tai grafiikkakortti voi olla virheellinen tai väärin asennettu.	Tarkista vianmäärittelyn merkkivaloista, onko ongelma tunnistettu.

Virtavalo	Ongelman kuvaus	Ehdotettu ratkaisu
Tasainen vihreä virtavalo, ei äänimerkkikoodia, mutta tietokone jumiutuu POST-toiminnon aikana	Integroitu emokortin laite voi olla viallinen.	Tarkista vianmäärityksen merkkivaloista, onko ongelma tunnistettu. Jos ongelmasta ei ole lisätietoa, pyydä teknistä tukea Dellistä. Lisätietoja yhteyden ottamisesta Delliin on <i>online-käyttöoppaassa</i> .

Diagnostiikan merkkivalot

 **VAARA:** Ennen kuin suoritat mitään tässä osassa mainittuja toimintoja, noudata *Tuotetieto-oppaassa* olevia turvallisuusohjeita.

Vian määrittystä helpottaa se, että tietokoneessasi on neljä merkkivaloa, jotka on merkitty "1", "2", "3" ja "4" etu- tai takapaneelissa. Valot voivat olla pois käytöstä tai palaa vihreinä. Kun tietokone käynnistyy normaalisti, valoyhdistelmät tai valokoodit muuttuvat, kun käynnistys on tehty. Jos järjestelmän käynnistykseen POST-osa onnistuu, kaikki valot palavat vihreinä hetken ajan ja sammuvat sitten. Jos POST-prosessin suoritus ei onnistu, LED-valoyhdistelmä voi auttaa selvittämään, missä prosessin kohdassa tietokone pysähtyi. Jos tietokone ei toimi onnistuneen POST-prosessin jälkeen, diagnostiikkavalot eivät kerro ongelman syytä.

 **HUOMAUTUS:** Diagnostiikan merkkivalot voivat vaihdella järjestelmätyypin mukaan. Diagnostiikkavalot voivat näkyä joko vaaka- tai pystysuunnassa.

Valoyhdistelmä	Ongelman kuvaus	Ehdotettu ratkaisu
①②③④	Tietokone on normaalissa "off"-tilassa, tai on ilmennyt mahdollinen BIOSia edeltävä virhe. Merkkivalot eivät syty sen jälkeen, kun tietokone on käynnistänyt käyttöjärjestelmän onnistuneesti.	Kytke tietokone toimivaan sähköpistorasiaan ja paina virtapainiketta.
①②③④	Mahdollinen BIOS-häiriö. Tietokone on elvytystilassa.	Suorita BIOS Recovery -apuohjelma, odota, että palautus on tehty, ja käynnistä sitten tietokone uudelleen.
①②③④	Mahdollinen suoritinhäiriö.	Asenna suoritin uudelleen ja käynnistä tietokone uudelleen. Katso lisätietoja suorittimen uudelleenasetuksesta <i>online-käyttöoppaasta</i> .
①②③④	Muistimoduuleja on löytynyt, mutta on ilmennyt muistivirhe.	<ul style="list-style-type: none">• Jos yksi muistimoduuli on asennettuna, asenna se uudelleen ja käynnistä tietokone uudelleen. Lisätietoja muistimoduulien uudelleenasetuksesta on <i>online-käyttöoppaassa</i>.• Jos tietokoneessa on vähintään kaksi muistimoduulia asennettuna, poista moduulit, asenna yksi moduuli uudelleen ja käynnistä sitten tietokone uudelleen. Jos tietokone käynnistyy normaalisti, asenna uudelleen toinen moduuli. Jatka, kunnes löydät viallisen moduulin tai kunnes olet asentanut uudelleen kaikki moduulit virheettä.• Jos saatavissa on kunnolla toimiva samantyyppinen muisti, asenna se tietokoneeseesi.• Jos ongelma jatkuu, ota yhteys Delliin. Lisätietoja yhteyden ottamisesta Delliin on <i>online-käyttöoppaassa</i>.

Valoyhdistelmä	Ongelman kuvaus	Ehdotettu ratkaisu
① ② ③ ④	Mahdollinen grafiikkakorttihäiriö.	<ul style="list-style-type: none"> • Jos tietokoneessa on grafiikkakortti, poista kortti, asenna se uudelleen ja käynnistä sitten tietokone uudelleen. • Jos ongelma jatkuu, asenna grafiikkakortti, jonka tiedät toimivan, ja käynnistä tietokone uudelleen. • Jos ongelma jatkuu tai tietokoneessa on integroitua grafiikkaa, ota yhteys Delliin. Lisätietoja yhteyden ottamisesta Delliin on <i>online-käyttöoppaassa</i>.
① ② ③ ④	Mahdollinen levyke- tai kiintolevyasemahäiriö.	Aseta paikalleen kaikki virta- ja datakaapelit ja käynnistä tietokone uudelleen.
① ② ③ ④	Mahdollinen USB-häiriö.	Asenna uudelleen kaikki USB-laitteet, tarkista kaapelilytkennät ja käynnistä sitten tietokone uudelleen.
① ② ③ ④	Muistimoduuleja ei ole löytynyt.	<ul style="list-style-type: none"> • Jos yksi muistimoduuli on asennettuna, asenna se uudelleen ja käynnistä tietokone uudelleen. Lisätietoja muistimoduulien uudelleenasennuksesta on <i>online-käyttöoppaassa</i>. • Jos tietokoneessa on vähintään kaksi muistimoduulia asennettuna, poista moduulit, asenna yksi moduuli uudelleen ja käynnistä sitten tietokone uudelleen. Jos tietokone käynnistyy normaalisti, asenna uudelleen toinen moduuli. Jatka, kunnes löydät viallisen moduulin tai kunnes olet asentanut uudelleen kaikki moduulit virheettää. • Jos saatavissa on kunnolla toimiva samantyyppinen muisti, asenna se tietokoneeseesi. • Jos ongelma jatkuu, ota yhteys Delliin. Lisätietoja yhteyden ottamisesta Delliin on <i>online-käyttöoppaassa</i>.
① ② ③ ④	Muistimoduulit ovat löytynyt, mutta tietokoneessa on muistin kokoonpanotai yhteensopivuusvirhe.	<ul style="list-style-type: none"> • Varmista, ettei ole olemassa erityisiä muistimoduulin tai muistiliittimen paikkaa koskevia vaatimuksia. • Varmista, että asennettavat muistimoduulit ovat yhteensopivia tietokoneen kanssa. • Jos ongelma jatkuu, ota yhteys Delliin. Lisätietoja yhteyden ottamisesta Delliin on <i>online-käyttöoppaassa</i>.

Valoyhdistelmä	Ongelman kuvaus	Ehdotettu ratkaisu
① ② ③ ④	<p>On tapahtunut virhe.</p> <p>Tämä valoyhdistelmä näkyy myös, kun siirryt järjestelmän asennukseen, eikä se välttämättä viittaa ongelmaan.</p>	<ul style="list-style-type: none"> • Varmista, että kaapelit on kytketty oikein kiintolevystä, CD-asemasta ja DVD-asemasta emokorttiin. • Tarkasta näytössä näkyvä tietokonesanoma. • Jos ongelma jatkuu, ota yhteys Delliin. Lisätietoja yhteyden ottamisesta Delliin on <i>online-käyttöoppaassa</i>.
① ② ③ ④	<p>Kun POST on valmis, kaikki neljä diagnostiikkavaloa palavat hetken vihreinä, ennen kuin ne sammuvat ja ilmaisevat, että laite toimii normaalisti.</p>	<p>Mitään toimia ei tarvita.</p>

Äänimerkit

Tietokoneesta saattaa kuulua sarja äänimerkkejä käynnistyksen aikana, jos näyttö ei pysty näyttämään virheitä tai ongelmia. Tämä äänimerkkisarja, jota sanotaan äänimerkkikoodiksi, osoittaa ongelman. Yksi mahdollinen äänimerkkikoodi (koodi 1-3-1) sisältää yhden äänimerkin, kolmen äänimerkin purskeen ja lopuksi yhden äänimerkin. Tämä äänimerkkikoodi osoittaa, että tietokone on havainnut muistiongelman.

Jos tietokoneesta kuuluu äänimerkki käynnistyksen aikana:

- 1 Kirjoita muistiin äänimerkkikoodi.
- 2 Kohdassa Dell-diagnostiikka sivulla 114 on lisätietoja vakavista ongelmista.
- 3 Pyydä teknistä tukea Dellistä. Lisätietoja yhteyden ottamisesta Delliin on *online-käyttöoppaassa*.

Koodi	Syy	Koodi	Syy
1-1-2	Mikrosuorittimen rekisteröintihäiriö	3-1-4	Orjan keskeytysmaskirekisterihäiriö
1-1-3	NVRAM-muistin luku-/kirjoitushäiriö	3-2-2	Keskeytysvektorin lataushäiriö
1-1-4	ROM BIOS -tarkistussummahäiriö	3-2-4	Näppäimistöohjaimen testihäiriö
1-2-1	Ohjelmoitavan välin ajastimen häiriö	3-3-1	NVRAM-muistin tehon menetys
1-2-2	DMA-alustushäiriö	3-3-2	Virheellinen NVRAM-kokoonpano
1-2-3	DMA-sivun rekisteröinnin luku-/kirjoitushäiriö	3-3-4	Näyttömuistin testihäiriö
1-3	Näyttömuistin testihäiriö	3-4-1	Näytön alustushäiriö
1-3-1 - 2-4-4	Muistia ei voida kunnollisesti tunnistaa tai käyttää	3-4-2	Näytöntahdistusvirhe
3-1-1	Orjan DMA-rekisterin häiriö	3-4-3	Näyttö-ROM-muistin etsintähäiriö
3-1-2	DMA-päärekisterihäiriö	4-2-1	Ei kellokeskeytystä

Koodi	Syy	Koodi	Syy
3-1-3	Keskeytysmaskin päärekisterihäiriö	4-2-2	Sammutusvirhe
4-2-3	Portin A20-häiriö	4-4-1	Sarja- tai rinnakkaisportin testihäiriö
4-2-4	Odottamaton keskeytys suojatussa tilassa	4-4-2	Koodin tiivistyksenpurku varjomuistiin ei onnistu
4-3-1	Muistivirhe ennen osoitetta 0FFFFh	4-4-3	Matematiikkaprosessorin testihäiriö
4-3-3	Ajastinsirun laskuri 2:n häiriö	4-4-4	Välimuistitestihäiriö
4-3-4	Kellon pysähtymisajankohta		

Ohjelmisto- ja laitteistoyhteensopivuusongelmien ratkaiseminen

Jos jokin laite ei löydy käyttöjärjestelmän asennuksen aikana tai se löytyy, mutta määritetään virheellisesti, voit käyttää Laitteiston vianmäärittystä yhteensopivuusongelman ratkaisemiseen.

- 1 Napsauta **Käynnistä** -painiketta ja valitse **Ohjeet ja tuotetuki**.
- 2 Kirjoita `hardware troubleshooter` (laitteiston vianmäärittäminen) **Etsi**-kenttään ja aloita etsintä napsauttamalla nuolta.
- 3 Napsauta **Laitteiston vianmäärittäminen** -kohtaa **Etsinnän tulokset** -luettelossa.
- 4 Napsauta **Laitteiston vianmäärittäminen** -luettelossa kohtaa **I need to resolve a hardware conflict on my computer** (Haluan ratkaista tietokoneeni laitteistoristiriidan) ja napsauta **Seuraava**-painiketta.

XP:n järjestelmän palauttamistoiminnon käyttäminen

Microsoft Windows XP -käyttöjärjestelmässä on järjestelmän palauttamistoiminto, jonka avulla tietokone voidaan palauttaa aikaisempaan toimintatilaan (ilman, että sillä on vaikutusta datatiedostoihin), jos laitteistoon, ohjelmistoon tai muihin järjestelmäasetuksiin tehdyt muutokset ovat siirtäneet tietokoneen ei-toivottuun toimintatilaan. Lisätietoja järjestelmän palauttamisesta on Windowsin ohje- ja tukikeskuksessa. Jos haluat käyttää Windowsin ohje- ja tukikeskusta, katso kohtaa Windowsin Ohje- ja tukikeskus sivulla 93.



VAROITUS: Tee säännöllisesti varmistukset datatiedostoista. Järjestelmän palauttamistoiminto ei tarkkaile datatiedostoja eikä palauta niitä.

Palautuspisteen luominen

- 1 Napsauta **Käynnistä**-painiketta ja valitse **Ohje ja tuki**.
- 2 Napsauta kohtaa **Järjestelmän palauttaminen**.
- 3 Noudata näytön ohjeita.

Tietokoneen palauttaminen aikaisempaan toimintatilaan

➡ **VAROITUS:** Tallenna ja sulje kaikki auki olevat tiedostot ja sulje kaikki auki olevat ohjelmat, ennen kuin palautat tietokoneen aikaisempaan toimintatilaan. Älä muuta, avaa tai poista mitään tiedostoja tai ohjelmia, ennen kuin järjestelmä on palautettu.

1 Napsauta **Käynnistä**-painiketta, valitse **Kaikki ohjelmat**→ **Apuohjelmat**→ **Järjestelmätyökalut** ja napsauta sitten kohtaa **Järjestelmän palauttaminen**.

2 Varmista, että **Palauta tietokone aikaisempaan ajankohtaan** on valittuna, ja napsauta **Seuraava**-painiketta.

3 Napsauta sitä kalenteripäivämäärää, johon haluat palauttaa tietokoneen.

Valitse **Palautuspiste** -näytössä on kalenteri, jossa näet palautuspisteet ja voit valita niitä. Kaikki ne kalenteripäivämäärät, joilla on käytettävissä palautuspiste, ovat lihavoituja.

4 Valitse palautuspiste ja napsauta **Seuraava**-painiketta.

Jos kalenteripäivämäärällä on vain yksi palautuspiste, kyseinen palautuspiste tulee automaattisesti valituksi. Jos käytettävissä on vähintään kaksi palautuspistettä, napsauta haluamaasi palautuspistettä.

5 Napsauta **Seuraava**-painiketta.

Kun järjestelmän palauttamistoiminto on kerännyt datan, esiin tulee **Palauttaminen on valmis** -näyttö ja tietokone käynnistyy uudelleen.

6 Kun tietokone on käynnistynyt uudelleen, napsauta **OK**-painiketta.

Jos haluat muuttaa palautuspistettä, voit joko toistaa edellä mainitut toimet käyttämällä eri palautuspistettä tai voit kumota palautuksen.

Viimeisimmän järjestelmän palautuksen kumoaminen

➡ **VAROITUS:** Tallenna ja sulje kaikki auki olevat tiedostot ja sulje kaikki auki olevat ohjelmat, ennen kuin kumoat viimeisimmän järjestelmän palautuksen. Älä muuta, avaa tai poista mitään tiedostoja tai ohjelmia, ennen kuin järjestelmä on palautettu.

1 Napsauta **Käynnistä**-painiketta, valitse **Kaikki ohjelmat**→ **Apuohjelmat**→ **Järjestelmätyökalut** ja napsauta sitten kohtaa **Järjestelmän palauttaminen**.

2 Napsauta kohtaa **Kumoa viimeisin palautus** ja napsauta **Seuraava**-painiketta.

3 Napsauta **Seuraava**-painiketta.

Järjestelmän palauttaminen -näyttö tulee esiin ja tietokone käynnistyy.

4 Kun tietokone on käynnistynyt uudelleen, napsauta **OK**-painiketta.

Järjestelmän palauttamistoiminnon käyttöön ottaminen

Jos asennat uudelleen Windows XP -käyttöjärjestelmän tietokoneeseen, jossa on käytettävissä alle 200 megatavua vapaata kiintolevytilaa, järjestelmän palauttamistoiminto poistetaan automaattisesti käytöstä. Voit tarkistaa seuraavasti, onko järjestelmän palauttamistoiminto käytössä:

- 1 Napsauta **Käynnistä**-painiketta ja napsauta kohtaa **Ohjauspaneeli**.
- 2 Napsauta kohtaa **Suorituskyky ja ylläpito**.
- 3 Napsauta kohtaa **Järjestelmä**.
- 4 Napsauta **Järjestelmän palauttaminen** -välilehteä.
- 5 Varmista, että kohtaa **Poista järjestelmän palauttaminen käytöstä** ei ole valittu.

Microsoft Windows XP:n asentaminen uudelleen

Alkutoimet



HUOMAUTUS: Tämän asiakirjan ohjeet kirjoitettiin käyttämällä Windows XP Home Edition -käyttöjärjestelmän Windows-oletusnäkyä, joten ohjeet ovat erilaiset, jos otat Dell™-tietokoneessasi käyttöön Windowsin perinteisen näkymän tai käytössäsi on Windows XP Professional.

Jos vasta-asennetun ajurin kanssa on ongelmia ja harkitset Windows XP -käyttöjärjestelmän asentamista uudelleen, kokeile ensin Windows XP:n laiteohjaimen asennuksen peruuttamistoimintoa.

- 1 Napsauta **Käynnistä**-painiketta ja valitse **Ohjauspaneeli**.
- 2 Valitse **Valitse luokka** -kohdasta **Suorituskyky ja ylläpito**.
- 3 Napsauta kohtaa **Järjestelmä**.
- 4 Napsauta **Järjestelmän ominaisuudet** -ikkunassa **Laitteisto**-välilehteä.
- 5 Napsauta **Laittehallinta**-kohtaa.
- 6 Napsauta hiiren kakkospainikkeella laitetta, jonka uusi ajuri asennettiin, ja valitse **Ominaisuudet**.
- 7 Napsauta **Ohjaimet**-välilehteä.
- 8 Napsauta kohtaa **Aikaisempi ohjain**.

Jos laiteohjaimen asennuksen peruuttaminen ei ratkaise ongelmaa, palauta käyttöjärjestelmä siihen toimintatilaan, jossa se oli ennen uuden laiteohjaimen (laiteajurin) asentamista, käyttämällä järjestelmän palauttamistoimintoa (katso kohtaa XP:n järjestelmän palauttamistoiminnon käyttäminen sivulla 122).



HUOMAUTUS: *Drivers and Utilities* -CD-levyltä sisältää ajureita, jotka on asennettu tietokoneen kokoamisen aikana. Käytä *Drivers and Utilities* -CD-levyä tarvittavien ajurien lataamista varten, myös sellaisten ajurien lataamista varten, joita tarvitaan, jos tietokoneessa on RAID-ohjain.

Windows XP:n asentaminen uudelleen



VAROITUS: Kun Windows XP asennetaan uudelleen, on käytettävä Windows XP Service Pack 1 -pakettia tai sitä uudempaa versiota.



VAROITUS: Ota varmistuskopiot kaikista ensisijaisen kiintolevyaseman datatiedostoista ennen asennusta. Perinteisissä kiintolevykokoonpanoissa ensisijainen kiintolevyasema on ensimmäinen asema, jonka tietokone tunnistaa.

Windows XP:n uudelleen asentamista varten tarvitaan seuraavat CD-levyt:

- Dell-käyttöjärjestelmän CD-levy
- Dell *Drivers and Utilities* -CD-levy

Asenna Windows XP -käyttöjärjestelmä tekemällä kaikki seuraavien kohtien toimet mainitussa järjestyksessä.

Uudelleenasennus voi kestää 1 - 2 tuntia. Kun käyttöjärjestelmä on asennettu uudelleen, myös laiteohjaimet, virustentorjuntaohjelma ja muut ohjelmat on asennettava uudelleen.



VAROITUS: *Käyttöjärjestelmän* CD-levyllä on erilaisia Windows XP:n asennusvaihtoehtoja. Ne saattavat korvata tiedostoja ja ne voivat vaikuttaa kiintolevylle asennettuihin ohjelmiin. Älä tämän takia asenna Windows XP -käyttöjärjestelmää uudelleen, ellei Dellin teknisen tuen edustaja neuvo niin tekemään.



VAROITUS: Poista käytöstä kaikki tietokoneeseen asennetut virustentorjuntaohjelmat ennen Windows XP -käyttöjärjestelmän asentamista, jotta estettäisiin ristiriidat Windows XP -käyttöjärjestelmän kanssa. Lue ohjeet ohjelmiston mukana toimitetusta oppaasta.

Järjestelmän käynnistäminen Käyttöjärjestelmän CD-levyltä

- 1 Tallenna ja sulje kaikki avoimet tiedostot ja sulje kaikki avoimet sovellukset.
- 2 Aseta *Käyttöjärjestelmän* CD-levy asemaan. Napsauta kohtaa **Lopeta**, jos näyttöön tulee **Install Windows XP** (Asenna Windows XP) -sanoma.
- 3 Käynnistä tietokone uudelleen.
- 4 Paina <F12> heti, kun DELL-logo tulee näkyviin.
Jos käyttöjärjestelmän logo tulee näyttöön, odota, kunnes näyttöön tulee Windows-työpöytä, sulje sitten tietokone ja yritä uudelleen.
- 5 Valitse **CD-ROM** nuolinäppäimillä ja paina <Enter>-näppäintä.
- 6 Kun näyttöön tulee sanoma **Press any key to boot from CD** (Käynnistä CD-levyltä painamalla mitä tahansa näppäintä), paina mitä tahansa näppäintä.

Windows XP:n asennus

- 1 Kun esiin tulee **Windows XP:n asennus** -näyttö, valitse **To set up Windows now** (Asenna Windows XP nyt) painamalla <Enter>-näppäintä.
- 2 Lue **Microsoft Windows Licensing Agreement Microsoft** (Windows-käyttöoikeussopimuksen) näytössä olevat tiedot ja hyväksy käyttöoikeussopimus painamalla <F8>-näppäintä.
- 3 Jos Windows XP on jo asennettuna tietokoneessa ja haluat palauttaa nykyisen Windows XP -datan, valitse korjausvaihtoehto kirjoittamalla **r** ja poista sitten CD-levy asemasta.
- 4 Jos haluat asentaa uuden Windows XP -kopion, valitse kyseinen vaihtoehto painamalla <Esc>-näppäintä.
- 5 Valitse korostettu osio (suositus) painamalla <Enter>-näppäintä ja noudata näytön ohjeita.
Esiin tulee **Windows XP:n asennus** -näyttö ja käyttöjärjestelmä alkaa kopioida tiedostoja ja asentaa laitteita. Tietokone käynnistyy uudelleen monta kertaa automaattisesti.

 **HUOMAUTUS:** Asennukseen tarvittava aika määreytyy kiintolevyn koon ja tietokoneen nopeuden mukaan.

 **VAROITUS:** Älä paina mitään näppäintä, kun seuraava sanoma näkyy näytössä:
Press any key to boot from the CD (Käynnistä CD-levyltä painamalla mitä tahansa näppäintä).

- 6 Kun esiin tulee **Alue- ja kielikohtaiset asetukset** -näyttö, valitse maasi asetukset ja napsauta **Seuraava**-painiketta.
- 7 Kirjoita nimesi ja organisaatiosi (ei pakollinen) **Mukauta ohjelmistoasi** -näyttöön ja napsauta sitten **Seuraava**-painiketta.
- 8 Kirjoita **Tietokonenimi ja järjestelmänvalvojan salasana** -ikkunaan tietokoneen nimi (tai hyväksy valmiiksi annettu nimi) ja salasana ja napsauta **Seuraava**-painiketta.
- 9 Jos esiin tulee **Modeemin numeronvalinnan tiedot**, kirjoita järjestelmän pyytämät tiedot ja napsauta **Seuraava**-painiketta.
- 10 Kirjoita päivämäärä, kellonaika ja aikavyöhyke **Päivämäärän ja ajan asetukset** -ikkunaan ja napsauta **Seuraava**-painiketta.
- 11 Jos esiin tulee **Verkkoasetukset**-näyttö, napsauta kohtaa **Normaali** ja napsauta **Seuraava**-painiketta.
- 12 Jos olet asentamassa Windows XP Professional -käyttöjärjestelmää ja järjestelmä pyytää lisätietoja verkkokokoonpanosta, tee haluamasi valinnat. Jos olet epävarma asetuksista, hyväksy oletusvalinnat. Windows XP asentaa käyttöjärjestelmän osat ja määrittää tietokoneen kokoonpanon. Tietokone käynnistyy uudelleen automaattisesti.

 **VAROITUS:** Älä paina mitään näppäintä, kun seuraava sanoma näkyy näytössä:
Press any key to boot from the CD (Käynnistä CD-levyltä painamalla mitä tahansa näppäintä).

- 13 Kun esiin tulee **Tervetuloa Microsoft Windowsiin** -näyttö, napsauta **Seuraava**-painiketta.
- 14 Kun näyttöön tulee **How will this computer connect to the Internet?** (Kuinka tämä tietokone muodostaa Internet-yhteyden?) -ilmoitus, napsauta **Ohita**-painiketta.
- 15 Kun esiin tulee **Rekisteröidytäänkö Microsoftiin?** -näyttö, valitse **Ei nyt** ja napsauta **Seuraava**-painiketta.
- 16 Kun esiin tulee **Tietokoneen käyttäjät?** -näyttö, voit syöttää enintään viisi käyttäjää.
- 17 Napsauta **Seuraava**-painiketta.
- 18 Tee asennus loppuun napsauttamalla **Valmis**-painiketta ja poista CD-levy.
- 19 Asenna asianmukaiset ajurit käyttämällä **Drivers and Utilities** -CD-levyä.
- 20 Asenna uudelleen virustentorjuntaohjelmisto.
- 21 Asenna uudelleen muut ohjelmat.

 **HUOMAUTUS:** Microsoft Office- tai Microsoft Works Suite -ohjelmien uudelleenasennusta ja aktivointia varten tarvitaan Product Key -numero. Löydät sen Microsoft Office- tai Microsoft Works Suite -CD-levyn kuoresta.

Drivers and Utilities -CD-levyn käyttäminen

Drivers and Utilities -CD-levyä (josta käytetään myös nimitystä Resurssilevy) käytetään Windows-käyttöjärjestelmässä seuraavasti:



HUOMAUTUS: Pääset käyttämään laiteohjaimia ja käyttäjän oppaita käyttämällä *Drivers and Utilities* -CD-levyä Windows-käyttöjärjestelmässä.

- 1 Kytke virta tietokoneeseen ja anna tietokoneen käynnistyä, kunnes näyttöön tulee Windows-työpöytä.
- 2 Aseta *Drivers and Utilities* -CD-levy CD-asemaan.
Jos käytät *Drivers and Utilities* -CD-levyä ensimmäistä kertaa tässä tietokoneessa, **ResourceCD Installation** (Resurssilevyn asennus) -ikkuna avautuu ja järjestelmä ilmoittaa, että *Drivers and Utilities* -CD-levy aloittaa asennuksen.
- 3 Jatka napsauttamalla **OK**-painiketta.
Tee asennus loppuun toimimalla asennusohjelman kehotusten mukaisesti.
- 4 Napsauta **Seuraava**-painiketta **Welcome Dell System Owner** (Tervetuloa, Dell-järjestelmän omistaja) -näytössä.
- 5 Valitse sopiva **Järjestelmän malli, Käyttöjärjestelmä, Laitetyyppi ja Aihe**.

Tietokoneen ajurit

Saat esiin tietokoneen laiteohjainten (laiteajurien) luettelon seuraavasti:

- 1 Napsauta avattavan **Aihe**-valikon kohtaa **My Drivers** (Omat ohjaimet).
Drivers and Utilities -CD-levy (valinnainen) käy läpi tietokoneen laitteiston ja käyttöjärjestelmän, ja näyttöön tulee järjestelmäkokoontilan laiteohjainten luettelo.
- 2 Napsauta sopivaa ajuria ja lataa se tietokoneeseen noudattamalla ohjeita.

Saat esiin tietokoneen kaikki käytettävissä olevat ajurit napsauttamalla avattavan **Aihe**-valikon kohtaa **Ohjaimet**.

Hakemisto

A

äänimerkit, 121

ajurit

Resurssilevy, 91

asentaminen uudelleen

Drivers and Utilities -CD-
levy, 91

Resurssilevy, 91

Windows XP, 124

C

CD-levy

käyttöjärjestelmä, 93

D

Dell

tukisivusto, 92

Dell Premier Support -
sivusto, 91-92

Dell-diagnostiikka, 114

diagnostiikka

äänimerkit, 121

Dell-diagnostiikka, 114

diagnostiikkaohjelma

Drivers and Utilities -CD-
levy, 91

drivers

list of, 127

Drivers and Utilities -CD-
levy, 91

E

emolevy. *Katso kohtaa*
järjestelmälevy

F

Finding Information, 91

H

huoltomerkki, 92

I

IRQ-ristiriidat, 122

J

järjestelmälevy, 107, 110

Järjestelmän

palauttaminen, 122

K

kansi

irrottaminen, 102

Käyttöjärjestelmä

Asennusopas, 93

CD-levy, 93

käyttöjärjestelmä

Windows XP

n asentaminen uudelleen, 124

Käyttöjärjestelmä-CD-
levy, 93

Käyttöopas, 91

L

laitteisto

äänimerkit, 121

Dell-diagnostiikka, 114

ristiriidat, 122

Laitteiston vianmääritys, 122

M

merkkivalot

diagnostiikka, 119

järjestelmä, 117

Microsoft Windows -tarra, 92

O

Ohje- ja tukikeskus, 93

ohjeet

Järjestelmätieto-opas, 91

Käyttöopas, 91

- laite, 91
- online, 92
- Resurssilevy, 91
- ohjelmisto
 - ristiriidat, 122
- ongelmat. Katso *vianmääritys*
- osien asentaminen
 - ennen aloittamista, 102
 - tietokoneen
 - sammuttaminen, 102

R

- ristiriidat
 - ohjelmisto- ja
 - laitteistoyhteensopivuusongelmat, 122

T

- takuu, 91
- tarrat
 - huoltomerkki, 92
 - Microsoft Windows, 92
- turvallisuustiedot, 91

V

- valot
 - virta, 99
- vianmääritys
 - äänimerkit, 121
 - Dell-diagnostiikka, 114
 - diagnostiikan merkkivalot, 119
 - järjestelmän merkkivalot, 117

- Laitteiston vianmääritys, 122
- Ohje- ja tukikeskus, 93
- ristiriidat, 122
- tietokoneen palauttaminen
 - aikaisempaan tilaan, 122
- virhesanomiat
 - äänimerkit, 121
 - diagnostiikan merkkivalot, 119
 - järjestelmän merkkivalot, 117
- virran merkkivalo
 - vian määrittäminen, 117
- virtavallo, 99

W

- Windows XP
 - asennus, 125
 - Järjestelmän
 - palauttaminen, 122
 - Laitteiston vianmääritys, 122
 - n asentaminen uudelleen, 124
 - Ohje- ja tukikeskus, 93

Dell™ OptiPlex™ 210L

Hurtig veiledning

Modeller DCSM, DCNE

www.dell.com | support.dell.com

OBS!, merknader og advarsler



MERK: Et OBS!-avsnitt inneholder viktig informasjon som gjør at du kan bruke datamaskinen mer effektivt.



MERKNAD: En MERKNAD angir enten potensiell fare for maskinvaren eller tap av data, og forteller hvordan du kan unngå problemet.



ADVARSEL: En ADVARSEL angir en potensiell fare for skade på eiendom, personskade eller dødsfall.

Hvis du kjøpte en datamaskin i n-serien fra Dell™ gjelder ingen av henvisningene i dette dokumentet til operativsystemet Microsoft® Windows®.

Hurtigveiledningen, CDen Drivers and Utilities og operativsystemmediene er ekstratilbehør og leveres ikke med alle datamaskiner.

Forkortelser og akronymer

For a complete list of abbreviations and acronyms, see the Ordliste i *brugerhåndboken*.

Informasjonen i dette dokumentet kan endres uten varsel.

© 2005–2006 Dell Inc. Med enerett.

Alle former for kopiering uten skriftlig tillatelse fra Dell Inc. er strengt forbudt.

Varemerker i denne teksten: *Dell*, *OptiPlex* og *DELL*-logoen er varemerker tilhørende Dell Inc.; *Microsoft* og *Windows* er registrerte varemerker tilhørende Microsoft Corporation; *Intel* og *Pentium* er registrerte varemerker tilhørende Intel Corporation.

Andre varemerker og varenavn kan brukes i dette dokumentet som en henvisning til institusjonene som innehar rettighetene til merkene og navnene, eller til produktene. Dell Inc. fraskriver seg enhver eierinteresse for varemerker og varenavn som ikke er sine egne.

Modeller DCSM, DCNE

September 2006

P/N FD399

Utg. A01

Innhold

Finne informasjon	135
Systemvisninger	138
Minitårnmaskin – sett forfra	138
Minitårnmaskin – Sett bakfra	140
Minitårnmaskin – Kontakter på bakpanelet	141
Skrivebordsmaskin – Sett forfra	142
Skrivebordsmaskin – Sett bakfra	144
Skrivebordsmaskin – Kontakter på bakpanelet	144
Ta av datamaskindekselet	146
Før du begynner.	146
Slå av datamaskinen	146
Minitårnmaskin	147
Skrivebordsmaskin	149
Innvendig i datamaskinen	150
Minitårnmaskin	150
Skrivebordsmaskin	153
Konfigurere datamaskinen.	156
Problemløsning	158
Dell Diagnostics.	158
Systemlamper	161
Diagnoselamper	162
signalkoder	164
Løse konflikter mellom programvare og maskinvare.	165
Bruke Microsoft Windows XP System Restore.	165
Reinstalliere Microsoft Windows XP	167
Bruke Drivers and Utilities CD.	170
Stikkordregister	171

Finne informasjon

MERK: Noen funksjoner er ikke tilgjengelige for datamaskinen, eller er ikke tilgjengelige i noen land.

MERK: Ytterligere informasjon kan være vedlagt sammen med datamaskinen.

Hva leter du etter?

- Et diagnoseprogram for datamaskinen
- Drivere til datamaskinen
- Dokumentasjon for datamaskinen
- Min enhetsdokumentasjon
- DDS-programvare (Desktop System Software)

Finndet her

CDe Drivers and Utilities (også kalt ResourceCD)

Dokumentasjon og drivere er allerede installert på datamaskinen. Du kan kjøre Dell Diagnostics eller få tilgang til dokumentasjonen fra CDe. (se under "Dell Diagnostics" på side 158).



Viktig-filer med de nyeste oppdateringene om tekniske endringer med datamaskinen eller avansert teknisk referansemateriale for teknikere og erfarne brukere kan være inkludert på CDe.

MERK: Oppdateringer av drivere og dokumentasjon kan fås på support.dell.com.

MERK: CDe *Drivers and Utilities* er ekstratilbehør, og leveres ikke med alle datamaskiner.

-
- Garantiopplysninger
 - Vilkår og betingelser (bare i USA)
 - Sikkerhetsinstruksjoner
 - Spesielle bestemmelser
 - Ergonomisk informasjon
 - Lisensavtale for sluttbruker

Dell™ Veiledning for produktinformasjon



-
- Hvordan fjerne og erstatte deler
 - Spesifikasjoner
 - Hvordan konfigurere systeminnstillinger
 - Hvordan feilsøke og løse problemer

Brukerhåndbok

Hjelp og støtte for Microsoft® Windows® XP

- 1 Klikk Start button, og klikk deretter Hjelp og støtte.
- 2 Klikk Dell User and System Guides (bruker- og systemhåndbøker), og klikk deretter System Guides.
- 3 Klikk Dell Optiplex User's Guide (Brukerhåndbok for Dell Optiplex).

Brukerhåndboken er også tilgjengelig på ekstratilbehør *Drivers and Utilities* CD (*ResourceCD*).

Hva leter du etter?

- Servicemerke og ekspressservicekode
- Lisensmerke for Microsoft Windows

Finn det her

Servicemerke og Microsoft Windows-lisens

Disse merkene finner du på datamaskinen.

- Bruk servicemerket til å identifisere datamaskinen når du bruker support.dell.com eller ved kontakt med teknisk support.
- Tast ekspressservicekoden for å sette over samtalen ved kontakt med teknisk støtte.



-
- Løsninger – Tips og råd for feilsøking, artikler fra teknikere, elektroniske kurs og vanlige spørsmål
 - Gruppe – Elektroniske diskusjoner med andre Dell-kunder
 - Oppgraderinger – Oppgradringsinformasjon for komponenter, f.eks. minne, harddisk og operativsystem
 - Kundestøtte – Kontaktinformasjon, servicehenvendelse og bestillingsstatus, garanti og opplysninger om reparasjon
 - Service og støtte – Status for servicehenvendelse og støttelogg, servicekontrakt og elektroniske diskusjoner med teknisk støtte
 - Referanse – Datamaskindokumentasjon, detaljer om datamaskinkonfigurasjon, produktspesifikasjoner og anmeldelser
 - Nedlastbart materiale – Godkjente drivere, patch-programmer og programvareoppdateringer
 - DDS-programvare (Desktop System Software) – Hvis du skal reinstallere datamaskinens operativsystem, bør du også reinstallere DSS -verktøyet. DSS gir viktige oppdateringer for operativsystemet og støtte for 3,5-tommers USB-diskettstasjoner fra Dell™ og M-prosessorer, optiske stasjoner og USB-enheter for Intel® Pentium®. DSS er nødvendig for riktig drift av Dell-datamaskinen. Denne programvaren registrerer datamaskinen og operativsystemet automatisk, og installerer de aktuelle oppdateringene for din konfigurasjon.

Dell Support hjemmeside – support.dell.com

MERK: Velg ditt bostedsområde for å få frem aktuelt støtteområde.

MERK: Bedriftskunder og kunder innen offentlig forvaltning og utdanning kan også bruke det tilpassede webområdet Dell Premier Support på premier.support.dell.com. Det er mulig at webområdet ikke er tilgjengelig i alle områder.



Hva leter du etter?	Finn det her
<ul style="list-style-type: none"> • Hvordan bruke Windows XP • Dokumentasjon for datamaskinen • Dokumentasjon for enheter (f.eks. et modem) 	<p>Hjelp og støtte i Windows</p> <ol style="list-style-type: none"> 1 Klikk Start, og klikk Help and Support (hjelp og støtte). 2 Skriv inn et ord eller en frase som beskriver problemet, og klikk pilikonet. 3 Klikk emnet som beskriver problemet. 4 Følg anvisningene på skjermen.
<ul style="list-style-type: none"> • Hvordan reinstallere operativsystemet 	<p>Operativsystem-CD</p> <p>Operativsystemet er allerede installert på datamaskinen. Operativsystemet reinstallerer fra CDen med <i>operativsystemet</i> CD (se under "Reinstallere Microsoft Windows XP" på side 167 for anvisninger).</p> <p>Etter at operativsystemet er reinstallert, reinstallerer du driverne for de enhetene som fulgte med datamaskinen, fra CDen <i>Drivers and Utilities (ResourceCD)</i>.</p> <p>Merket med produkt nøkkelen for operativsystemet sitter på datamaskinen.</p> <p>MERK: Fargen på CDen varierer, avhengig av hvilket operativsystem du bestilte.</p> <p>MERK: CDen med <i>operativsystemet</i> er ekstratilbehør og leveres ikke med alle datamaskiner.</p>

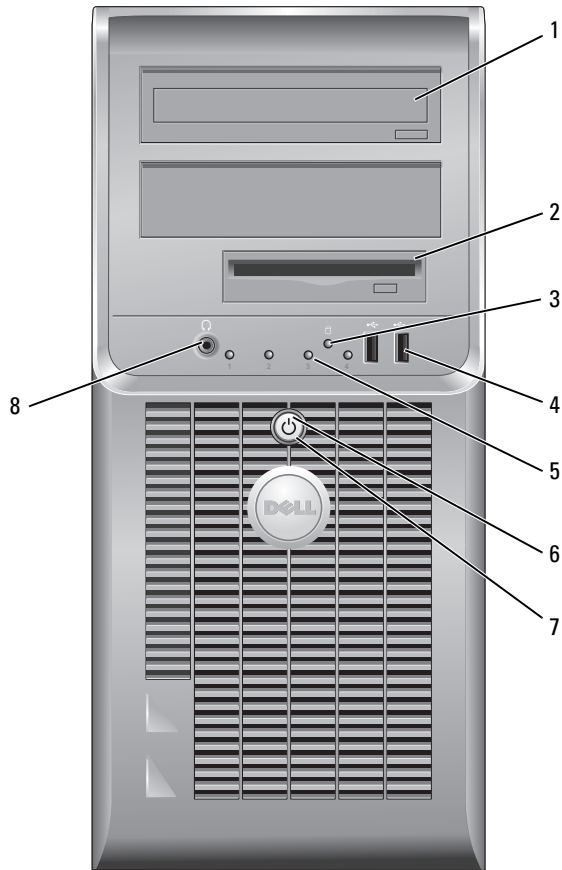

Systemvisninger

Minitårnmaskin – sett forfra



- | | | |
|---|------------------------------|---|
| 1 | CD/DVD-stasjon | Sett en CD eller eventuell DVD i denne stasjonen. |
| 2 | diskettstasjon | Sett en diskett i denne stasjonen. |
| 3 | aktivitetslampe for harddisk | Denne lampen flimrer når harddisken er i bruk. |
| 4 | USB 2.0-tilkoblinger (2) | <p>Bruk USB-kontaktene foran på datamaskinen til enheter som bare tilkobles av og til, for eksempel styrespaker eller kameraer, eller til oppstartbare USB-enheter.</p> <p>Det anbefales at du bruker USB-kontaktene bak på datamaskinen til enheter som vanligvis er tilkoblet mer permanent, for eksempel skrivere og tastaturer.</p> |
| 5 | diagnoselamper | Lampenes diagnosekode er et hjelpemiddel ved feilsøking av problemer med datamaskinen (du finner mer informasjon under "Diagnoselamper" på side 162). |
| 6 | av/på-knapp | <p>Trykk på denne knappen for å slå på datamaskinen.</p> <p> MERKNAD: Slå ikke av datamaskinen ved å trykke på av/på-knappen i mer enn 6 sekunder hvis du vil unngå å miste data. Slå heller av operativsystemet.</p> <p> MERKNAD: Hvis ACPI er aktivert i datamaskinens operativsystem, vil denne funksjonen avsluttes når du trykker på av/på-knappen.</p> |
| 7 | av/på-lampe | <p>Av/på-lampen lyser og blinker, eller lyser konstant for å angi ulike stater:</p> <ul style="list-style-type: none"> • Ingen lampe – Datamaskinen er slått av. • Konstant grønt – Datamaskinen er i normal driftstilstand. • Blinker grønt – Datamaskinen er i strømsparingsmodus. <p>Blinker eller lyser konstant gult – Datamaskinen får strøm, men det kan forekomme et internt elektrisk problem. Se under "Power Problems" (Problemer med strømforsyning) i den elektroniske <i>brugerhåndboken</i>.</p> <ul style="list-style-type: none"> • Strømsparingsmodusen opphører når du trykker på av/på-knappen, eller bruker tastaturet eller musen, hvis disse er konfigurert som oppvekkingsenheter i Windows Enhetsbehandling. Du finner mer informasjon om dvalemodi og oppvekking fra strømsparingsmodus i den elektroniske <i>brugerhåndboken</i>. <p>Du finner en beskrivelse av lampekoder, som kan være nyttige ved feilsøking av datamaskinproblemer, under "Systemlamper" på side 161.</p> |
| 8 | kontakt for hodetelefon | Bruk mikrofonkontakten for tilkobling av hodetelefoner og de fleste typer høyttalere. |

Minitårnmaskin – Sett bakfra

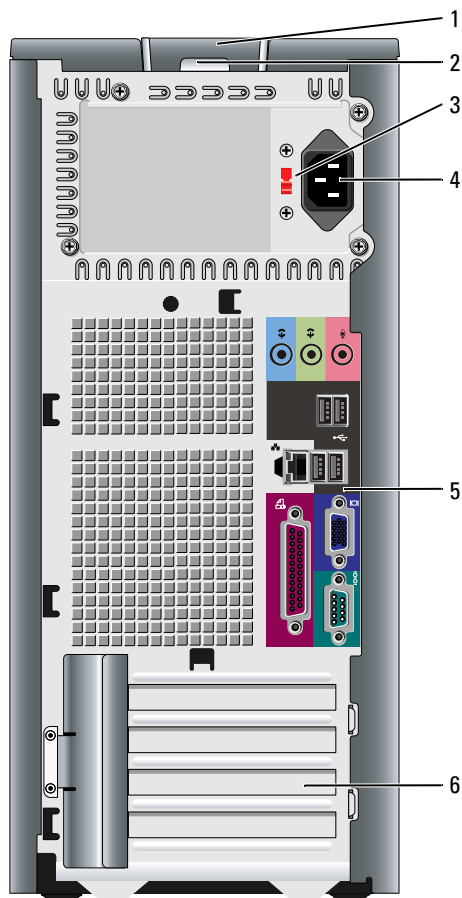

- 1 deksellåsløser
- 2 hengellåsring
- 3 spenningsvalgbytter

Bruk denne låsen til å åpne datamaskindekselet.

Sett i en hengellås for å låse datamaskindekselet.

Datamaskinen er utstyrt med en manuell spenningsvalgbytter.

Unngå skade på datamaskiner med manuell spenningsvalgbytter. Innstill bryteren på den spenningen som samsvarer best med nettspenningen på det aktuelle stedet.

➡ MERKNAD: I Japan må spenningsvalgbyteren settes på 115-V.

Kontroller også at skjermen og tilkoblede enheter er klassifisert til å brukes med nettstrømmen som finnes på stedet.

- | | | |
|---|----------------------|---|
| 4 | strømkontakt | Sett strømledningen i denne kontakten. |
| 5 | kontakter på bakpane | Sett serielle enheter, USB-enheter og andre enheter i de aktuelle kontaktene. |
| 6 | kortspor | Få tilgang til kontakter for eventuelle installerte PCI- og PCI Express-kort. |

Minitårnmaskin – Kontakter på bakpanelet

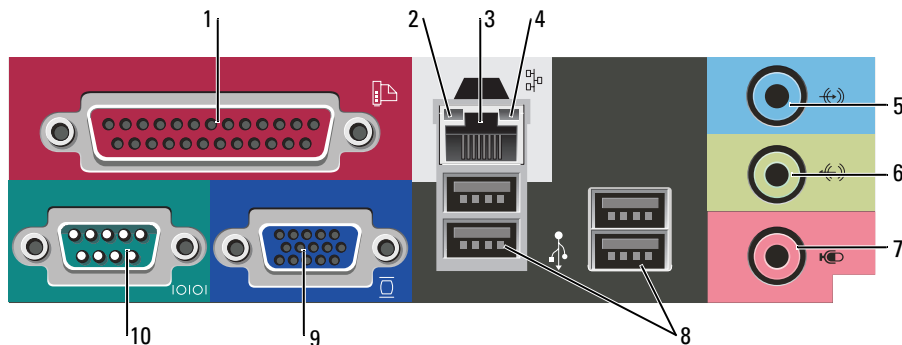

- | | | |
|---|------------------------------|--|
| 1 | parallellport | Tilkobler en parallell enhet, for eksempel en skriver, til den parallelle kontakten. Hvis du har en USB-skriver, setter du den i en USB-kontakt.

MERK: Den innebygde parallellkontakten deaktiveres automatisk hvis datamaskinen registrerer et installert kort med en parallellkontakt som er konfigurert til den samme adressen. Du finner mer informasjon om dette under den elektroniske <i>brukerhåndboken</i> . |
| 2 | Lampe for koblingsintegritet | <ul style="list-style-type: none"> • Grønn – Det er god forbindelse mellom et 10-Mbps-nettverk og datamaskinen. • Oransje – Det er god forbindelse mellom et 100-Mbps-nettverk og datamaskinen. • Av – Datamaskinen registrerer ingen fysisk tilkobling til nettverket. |
| 3 | kontakt for nettverkskort | Hvis du vil koble datamaskinen til et nettverk eller bredbåndenhet, setter du den ene enden av nettverkskabelen i en nettverkskontakt eller nettverks- eller bredbåndenhet. Sett den andre enden av nettverkskabelen i kontakten på nettverkskortet på datamaskinens bakpanel. Et klikk angir at nettverkskabelen er ordentlig tilkoblet.

MERK: Sett ikke en telefonledning i nettverkskontakten.



På datamaskiner med et nettverkskort, bruker du kontakten på kortet.

Det anbefales at du bruker ledninger og kontakter i kategori 5 for nettverket. Hvis du må bruke ledning i kategori 3, tvinger du nettverks hastigheten til 10 Mbps for å sikre pålitelig drift. |
| 4 | aktivitetslampe for nettverk | Denne lampen blinker gult når datamaskinen sender eller mottar nettverksdata. Hvis volumet som sendes over nettverket er stort, kan denne lampen se ut som om den lyser konstant. |

- | | | |
|----|-----------------------|---|
| 5 | line-in-kontakt | <p>Bruk den blå line-in-kontakten for tilkobling av en plate-/avspillingsenhet, for eksempel en kassett-, CD- eller videospiller.</p> <p>På datamaskiner med lydkort, bruker du kontakten på kortet.</p> |
| 6 | line-out-kontakt | <p>Bruk den grønne linje ut-kontakten for å tilkoble hodetelefoner og de fleste høyttalere med innebygde forsterkere.</p> <p>På datamaskiner med lydkort, bruker du kontakten på kortet.</p> |
| 7 | mikrofonkontakt | <p>Bruk den rosa mikrofonkontakten for tilkobling av en PC-mikrofon for tale- eller musikkinnang i et lyd- eller telefonprogram.</p> <p>På datamaskiner med lydkort, sitter mikrofonkontakten på kortet.</p> |
| 8 | USB 2.0-kontakter (4) | Bruk USB-kontakten bak på datamaskinen til enheter som vanligvis er tilkoblet mer permanent, for eksempel skrivere og tastaturer. |
| 9 | videokontakt | <p>Sett kablen fra den VGA-kompatible skjermen i den blå kontakten.</p> <p>MERK: Hvis du kjøpte et ekstra grafikkort, vil denne kontakten være tildekket med et lokk. Koble skjermen til kontakten på grafikkortet. Dekselet skal ikke fjernes.</p> <p>MERK: Bruk y-kablen som fulgte med datamaskinen, hvis du bruker et grafikkort som støtter to skjermer.</p> |
| 10 | seriell kontakt | <p>Tilkobler en seriell enhet, for eksempel en håndholdt enhet, til den serielle porten. Standardtilordningen er COM1 for seriell kontakt 1.</p> <p>Du finner mer informasjon i den elektroniske <i>brugerhåndboken</i>.</p> |

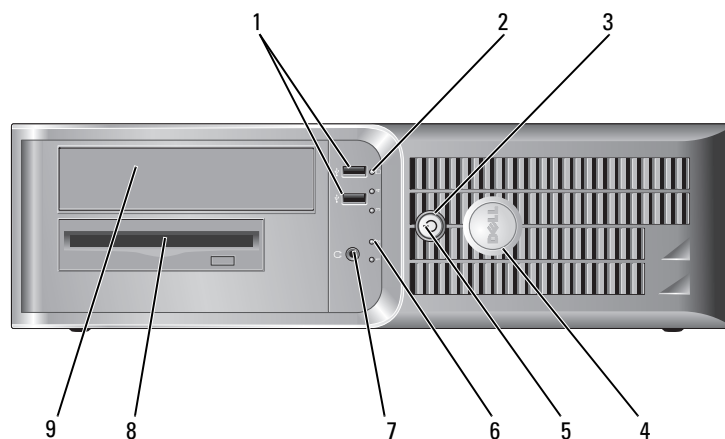
Skrivebordsmaskin – Sett forfra



- | | | |
|---|------------------------------|--|
| 1 | USB 2.0-tilkoblinger (2) | <p>Bruk USB-kontaktene foran på datamaskinen til enheter som bare tilkobles av og til, for eksempel styrespaker eller kameraer, eller til oppstartbare USB-enheter (du finner mer informasjon om starting til en USB-enhet i <i>brugerhåndboken</i>).</p> <p>Det anbefales at du bruker USB-kontaktene på datamaskinens bakpanel til enheter som vanligvis er tilkoblet mer permanent, for eksempel skrivere og tastaturer.</p> |
| 2 | aktivitetslampe for harddisk | Denne lampen flimrer når harddisken tas i bruk. |
| 3 | av/på-knapp | <p>Trykk på denne knappen for å slå på datamaskinen.</p> <p> MERKNAD: Slå ikke av datamaskinen ved å trykke på av/på-knappen i mer enn 6 sekunder hvis du vil unngå å miste data. Slå heller av operativsystemet.</p> <p> MERKNAD: Hvis ACPI er aktivert i datamaskinens operativsystem, vil denne funksjonen avsluttes når du trykker på av/på-knappen.</p> |
| 4 | Dell-merke | Merket kan vris for å passe med datamaskinens orientering. Når du skal vri på skiltet, plasserer du fingrene rundt skiltets ytterkant, trykker bestemt og vrir skiltet. Du kan også vri det ved hjelp av sporet nederst på skiltet. |
| 5 | av/på-lampe | <p>Av/på-lampen lyser og blinker, eller lyser konstant for å angi ulike stater:</p> <ul style="list-style-type: none"> • Ingen lampe – Datamaskinen er slått av. • Konstant grønt – Datamaskinen er i normal driftstilstand. • Blinker grønt – Datamaskinen er i strømsparingsmodus. • Blinker eller lyser konstant gult – Datamaskinen får strøm, men det kan forekomme et internt elektrisk problem. Se under "Power Problems" (problemer med strømforsyning) i den elektroniske <i>brugerhåndboken</i>. <p>Strømsparingsmodusen opphører når du trykker på av/på-knappen, eller bruker tastaturet eller musen, hvis disse er konfigurert som oppvekkingsenheter i Windows Enhetsbehandling.</p> <p>Du finner en beskrivelse av lampekoder, som kan være nyttige for å feilsøke datamaskinproblemer, under "Systemlamper" på side 161.</p> |
| 6 | diagnoselamper | Bruk lampene til å feilsøke problemer med datamaskinen på grunnlag av diagnosekoden. Du finner mer informasjon om dette under "Diagnoselamper" på side 162. |
| 7 | kontakt for hodetelefon | Bruk mikrofonkontakten for tilkobling av hodetelefoner og de fleste typer høyttalere. |
| 8 | diskettstasjon | Sett en diskett i denne stasjonen. |
| 9 | CD/DVD-stasjon | Sett en CD eller eventuell DVD i denne stasjonen. |

Skrivebordsmaskin – Sett bakfra

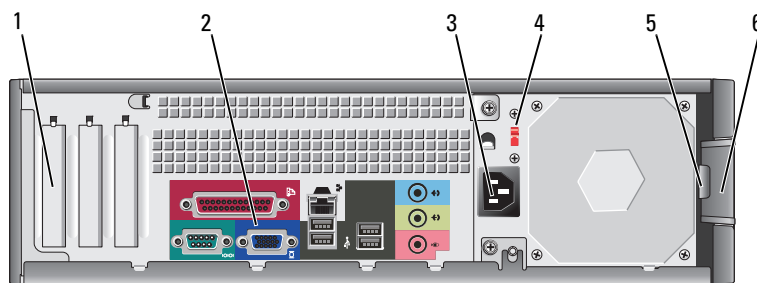

- | | | |
|---|----------------------|---|
| 1 | kortspor | Få tilgang til kontakter for eventuelle installerte PCI- og PCI Express-kort. |
| 2 | kontakter på bakpane | Sett serielle enheter, USB-enheter og andre enheter i de aktuelle kontaktene. |
| 3 | strømkontakt | Sett strømledningen i denne kontakten. |
| 4 | spenningsvalgbytter | Datamaskinen er utstyrt med en manuell spenningsvalgbytter. |

Unngå skade på datamaskiner med manuell spenningsvalgbytter. Innstill bryteren på den spenningen som samsvarer best med nettspenningen på det aktuelle stedet.

➡ MERKNAD: I Japan må spenningsvalgbyteren settes på 115-V.

Kontroller også at skjermen og tilkoblede enheter er klassifisert til å brukes med nettstrømmen som finnes på stedet.

- | | | |
|---|----------------|---|
| 5 | hengelåsring | Sett i en hengelås for å låse datamaskindekselet. |
| 6 | deksellåsløser | Bruk denne låsen til å åpne datamaskindekselet. |

Skrivebordsmaskin – Kontakter på bakpanelet

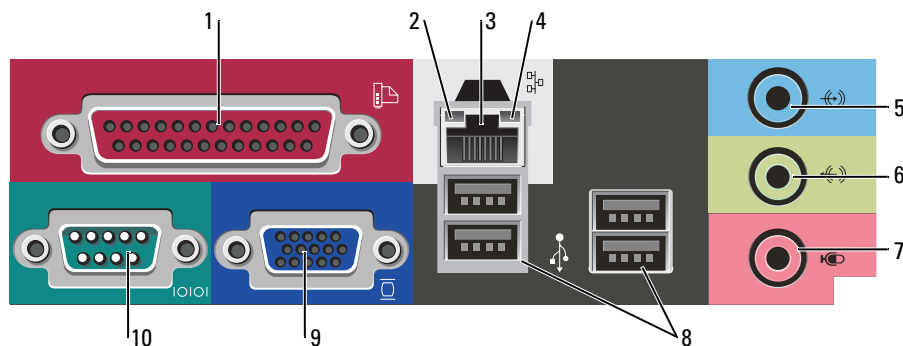

- 1 parallellport
Tilkobler en parallell enhet, for eksempel en skriver, til den parallelle kontakten. Hvis du har en USB-skriver, setter du den i en USB-kontakt.
MERK: Den innebygde parallellkontakten deaktiveres automatisk hvis datamaskinen registrerer et installert kort med en parallellkontakt som er konfigurert til den samme adressen. Du finner mer informasjon i den elektroniske *brukerhåndboken*.
- 2 Lampe for koblingsintegritet
 - Grønn – Det er god forbindelse mellom et 10-Mbps-nettverk og datamaskinen.
 - Oransje – Det er god forbindelse mellom et 100-Mbps-nettverk og datamaskinen.
 - Av – Datamaskinen registrerer ingen fysisk tilkobling til nettverket.
- 3 kontakt for nettverkskort
Hvis du vil koble datamaskinen til et nettverk eller bredbåndenhet, setter du den ene enden av nettverkskabelen i en nettverkskontakt eller nettverks- eller bredbåndenhet. Sett den andre enden av nettverkskabelen i kontakten på nettverkskortet på datamaskinens bakpanel. Et klikk angir at nettverkskabelen er ordentlig tilkoblet.
MERK: Sett ikke en telefonledning i nettverkskontakten.
På datamaskiner med et nettverkskort, bruker du kontakten på kortet.
Det anbefales at du bruker ledninger og kontakter i kategori 5 for nettverket. Hvis du må bruke ledning i kategori 3, tvinger du nettverkshastigheten til 10 Mbps for å sikre pålitelig drift.
- 4 aktivitetslampe for nettverk
Denne lampen blinker gult når datamaskinen sender eller mottar nettverksdata. Hvis volumet som sendes over nettverket er stort, kan denne lampen se ut som om den lyser konstant.
- 5 line-in-kontakt
Bruk den blå line-in-kontakten for tilkobling av en plate-/avspillingsenhet, for eksempel en kassett-, CD- eller videospiller.
På datamaskiner med lyd kort, bruker du kontakten på kortet.
- 6 line-out-kontakt
Bruk den grønne linje ut-kontakten for å tilkoble hodetelefoner og de fleste høyttalere med innebygde forsterkere.
På datamaskiner med lyd kort, bruker du kontakten på kortet.
- 7 mikrofonkontakt
Bruk den rosa mikrofonkontakten for tilkobling av en PC-mikrofon for tale- eller musikkinnngang i et lyd- eller telefonprogram.
På datamaskiner med lyd kort, sitter mikrofonkontakten på kortet.
- 8 USB 2.0-kontakter (4)
Bruk USB-kontakten bak på datamaskinen til enheter som vanligvis er tilkoblet mer permanent, for eksempel skrivere og tastaturer.
- 9 videokontakt
Sett kabelen fra den VGA-kompatible skjermen i den blå kontakten.
MERK: Hvis du kjøpte et ekstra grafikkort, vil denne kontakten være tildekket med et lokk. Koble skjermen til kontakten på grafikkortet. Dekselet skal ikke fjernes.
MERK: Bruk y-kabelen som fulgte med datamaskinen, hvis du bruker et grafikkort som støtter to skjermer.
- 10 seriell kontakt
Tilkobler en seriell enhet, for eksempel en håndholdt enhet, til den serielle porten. Standardtilordningen er COM1 for seriell kontakt 1.
Du finner mer informasjon i den elektroniske *brukerhåndboken*.

Ta av datamaskindekselet

Før du begynner

Dette kapitlet inneholder fremgangsmåter for å ta ut og sette i komponentene i datamaskinen. Hver fremgangsmåte forutsetter at følgende forhold foreligger, med mindre annet er angitt.

- Du har utført punktene under "Slå av datamaskinen" på side 146 og "Gjør følgende før du foretar arbeid inne i datamaskinen" på side 146.
- Du har lest sikkerhetsanvisningene i Dell™ *Veiledning for produktinformasjon*.

Slå av datamaskinen

 **MERKNAD:** Lagre og lukk alle åpne filer og avslutt eventuelle åpne programmer før du slår av datamaskinen hvis du vil unngå å miste data.

1 Slå av operativsystemet:

- a Lagre og lukk eventuelle åpne filer og avslutt alle åpne programmer, klikk **Start**-knappen og klikk deretter **Slå av datamaskinen**.
- b I vinduet **Slå av datamaskinen** klikker du **Slå av**.
Datamaskinen slås av etter et den har avsluttet prosessen med å slå av operativsystemet.

2 Kontroller at både datamaskinen og eventuelle tilkoblede enheter er slått av. Hvis datamaskinen og tilkoblede enheter ikke ble slått av automatisk da du slo av operativsystemet, skal de slås av nå.

Gjør følgende før du foretar arbeid inne i datamaskinen

Bruk følgende retningslinjer for sikkerhet og for å verne om din egen sikkerhet og beskytte datamaskinen mot potensiell skade.

 **ADVARSEL:** Følg sikkerhetsanvisningene i *Veiledning for produktinformasjon* før du utfører noen av prosedyrene i denne delen.

 **ADVARSEL:** Vær forsiktig ved håndtering av komponenter og kort. **Berør ikke komponentene eller kontaktene på et kort. Hold kortet i kantene eller monteringsbeslaget av metall. Hold en komponent, f.eks. en mikroprosessor, i kanten og ikke i pinnene.**

 **MERKNAD:** Bare en godkjent servicetekniker skal utføre reparasjoner på datamaskinen. Skade forårsaket av servicearbeid som ikke er godkjent av Dell, dekkes ikke av garantien.

 **MERKNAD:** Ved frakobling av en ledning, skal du dra i pluggen eller strekkavvergingsløyken, og ikke i selve kablet. Noen kabler har koblinger med låsetapper. Ved frakobling av en slik kabel, klemmer du sammen låsetappene før du trekker ut kablet. Når koblingene trekkes fra hverandre, skal de holdes på rett linje for å unngå at pinnene på koblingene blir bøyd. Før du kobler til en kabel, må du også passe på at begge koblingene vender riktig vei og er på linje.

Unngå skade på datamaskinen ved å utføre følgende trinn før eventuelt arbeid inne i datamaskinen.

1 Slå av datamaskinen.



MERKNAD: Nettverkskabelen frakobles ved først å koble kabelen fra datamaskinen og deretter trekke ut nettverkskontakten fra veggen.

2 Koble alle telefon- eller telekommunikasjonslinjer fra datamaskinen.

3 Trekk datamaskinen og alle tilkoblede enheter ut av elektriske stikkontakter, og trykk deretter på av/på-knappen for å forbinde systemkortet til jord.

4 Ta eventuelt av kabeldekselet.



ADVARSEL: Unngå elektrisk støt. Trekk alltid ut strømledningen til datamaskinen fra stikkkontakten før du tar av dekselet.

5 Ta av datamaskindekselet:

- Ta av dekselet på minidatamaskinen (se under "Minitårnmaskin" på side 147).
- Ta av dekselet på skrivebordsmaskinen (se under "Skrivebordsmaskin" på side 153).



MERKNAD: Sørg for at du er jordet ved å berøre en umalt metallflate før du håndterer deler inne i datamaskinen. Mens du arbeider, må du med jevne mellomrom berøre en umalt metallflate for å utlade eventuell statisk elektrisitet som kan skade innebygde komponenter.

Minitårnmaskin



ADVARSEL: Følg sikkerhetsanvisningene i *Veiledning for produktinformasjon* før du utfører noen av prosedyrene i denne delen.



ADVARSEL: Unngå elektrisk støt. Trekk alltid ut strømledningen til datamaskinen fra stikkkontakten før du tar av dekselet på datamaskinen.

1 Følg fremgangsmåten under "Før du begynner" på side 146.

2 Legg datamaskinen på siden.

3 Skyv dekseutløseren bakover samtidig som du løfter dekselet.

4 Ta tak på hver side av datamaskindekselet og vri det opp ved hjelp av hengseltappene som momentpunkter.

5 Løsne dekselet fra hengseltappene, og legg det til side på et mykt, ikke-abrasivt underlag.

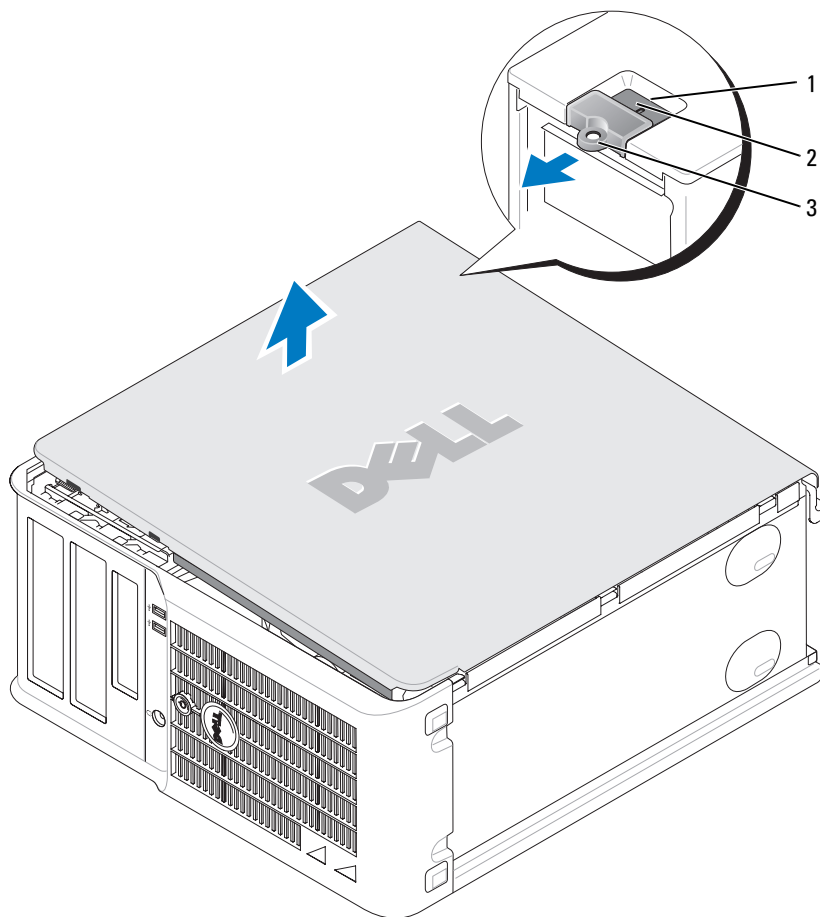

- 1 åpning for sikkerhetskabel
- 2 deksellåsutløser
- 3 hengelåsring

Skrivebordsmaskin

⚠ ADVARSEL: Følg sikkerhetsanvisningene i *Veiledning for produktinformasjon* før du utfører noen av prosedyrene i denne delen.

⚠ ADVARSEL: Unngå elektrisk støt. Trekk alltid ut strømledningen til datamaskinen fra stikkkontakten før du tar av dekselet på datamaskinen.

- 1 Følg fremgangsmåten under "Før du begynner" på side 146.
- 2 Hvis du har satt en hengselås i hengselåsringen på bakpanelet, skal denne fjernes.
- 3 Skyv dekselutløseren bakover samtidig som du løfter dekselet.
- 4 Vri dekselet opp og bruke hengseltappene som hevearmspunkter.
- 5 Løsne dekselet fra hengseltappene, og legg det til side på et mykt, ikke-abrasivt underlag.

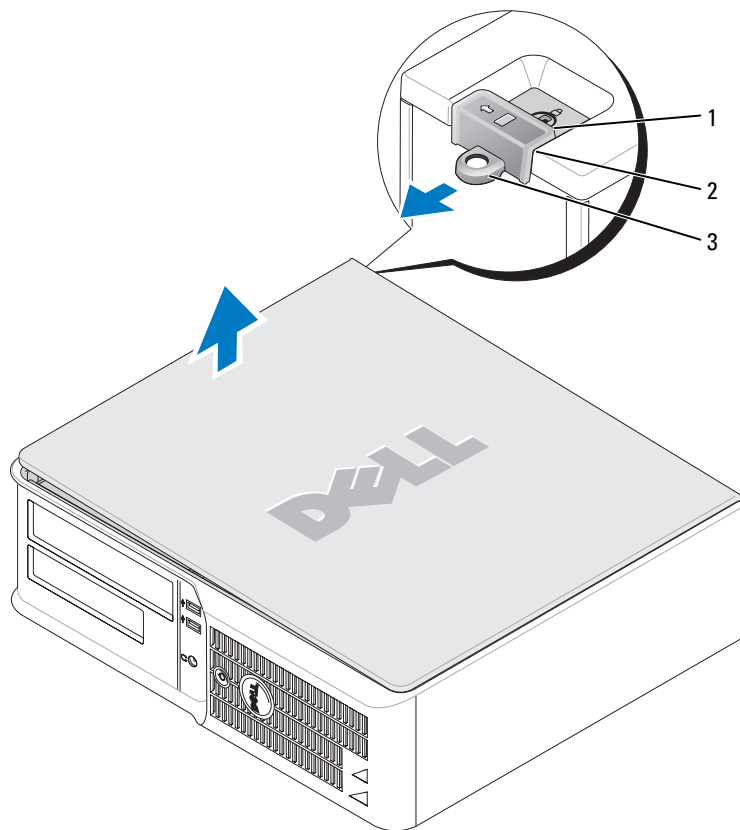

- 1 åpning for sikkerhetskabel
- 2 deksellåsløser
- 3 hengselåsring

Innvendig i datamaskinen

Minitårnmaskin

⚠ ADVARSEL: Før du utfører noen av prosedyrene i denne delen, må du følge sikkerhetsanvisningene i *Veiledning for produktinformasjon*.

⚠ ADVARSEL: Unngå elektrisk støt. Trekk alltid ut strømledningen til datamaskinen fra stikkkontakten før du tar av dekselet på datamaskinen.

➡ MERKNAD: Vær forsiktig når du åpner datamaskindekselet, slik at du ikke kobler kablene fra systemkortet ved et uhell.

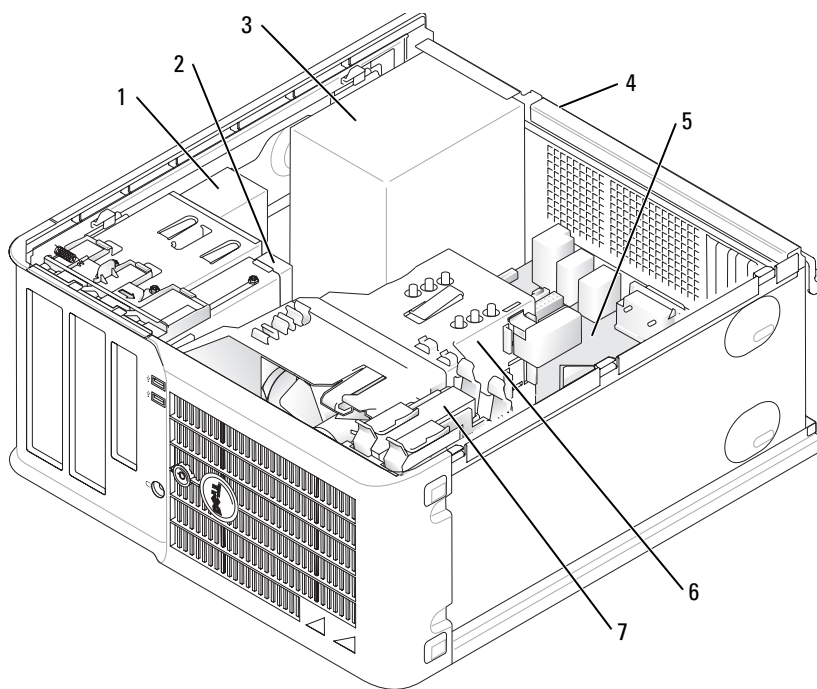

1 CD/DVD-stasjon

2 diskettstasjon

3 strømforsyning

4 manuell spenningsvalgbytter på kabinettet

5 systemkort

6 innkapsling for varmeavleder

7 harddisk

Systemkortkomponenter

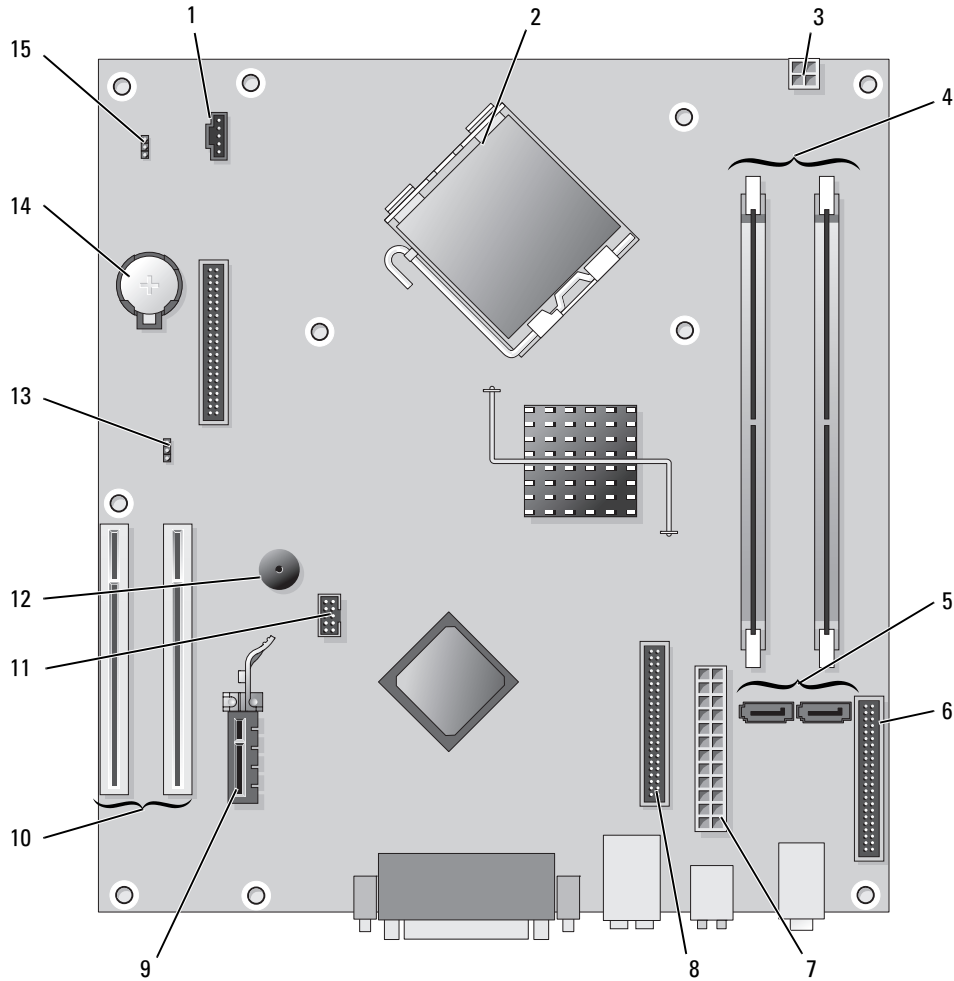







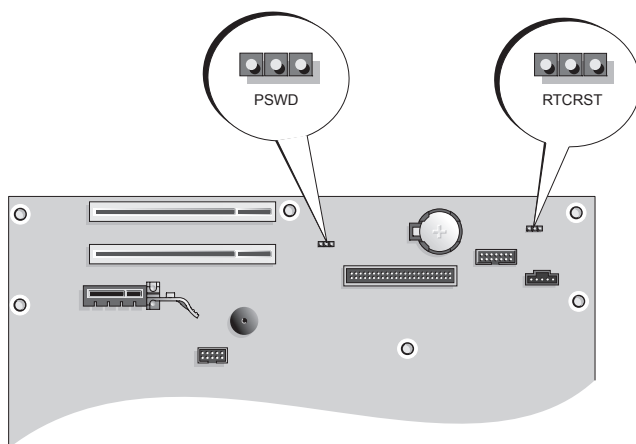

- | | | | |
|---|---|----|---------------------------------------|
| 1 | viftekontakt (FAN) | 9 | Kontakt for PCI Express x1-kort |
| 2 | prosessorontakt (CPU) | 10 | Kontakt for PCI-kort (2) |
| 3 | strømkontakt (12 V) | 11 | USB-kontakt for FlexBay |
| 4 | minnemodulkontakter (DIMM_1, DIMM_2) | 12 | Piezo-høytaler |
| 5 | serielle kontakter for ATA-stasjon (SATA0, SATA2) | 13 | passordkrysskobling (PSWD) |
| 6 | frontpanelkontakt (FNT_PANEL) | 14 | batterisokkel (BATT) |
| 7 | strømkontakt (POWER) | 15 | RTC tilbakestill krysskobling (RTCST) |
| 8 | kontakt for CD/DVD-stasjon (IDE) | | |

Innstillinger for krysskobling

Minitårnmaskin



Krysskobling	Innstilling	Beskrivelse
PSWD		
		Passordfunksjoner er aktivert (standard).
		Passordfunksjoner er deaktivert.
RTCRST		
		Sanntidsklokken er ikke tilbakestillt.
		Sanntidsklokken tilbakestilles (midlertidig krysskoblet).
	<i>krysskoblet</i>	 <i>krysskobling opphevet</i>

Skrivebordsmaskin

⚠ ADVARSEL: Følg sikkerhetsanvisningene i *Veiledning for produktinformasjon* før du utfører noen av prosedyrene i denne delen.

⚠ ADVARSEL: Unngå elektrisk støt. Trekk alltid ut strømledningen til datamaskinen fra stikkkontakten før du tar av dekselet på datamaskinen.

➡ MERKNAD: Vær forsiktig når du åpner datamaskindekselet, slik at du ikke kobler kablene fra systemkortet ved et uhell.

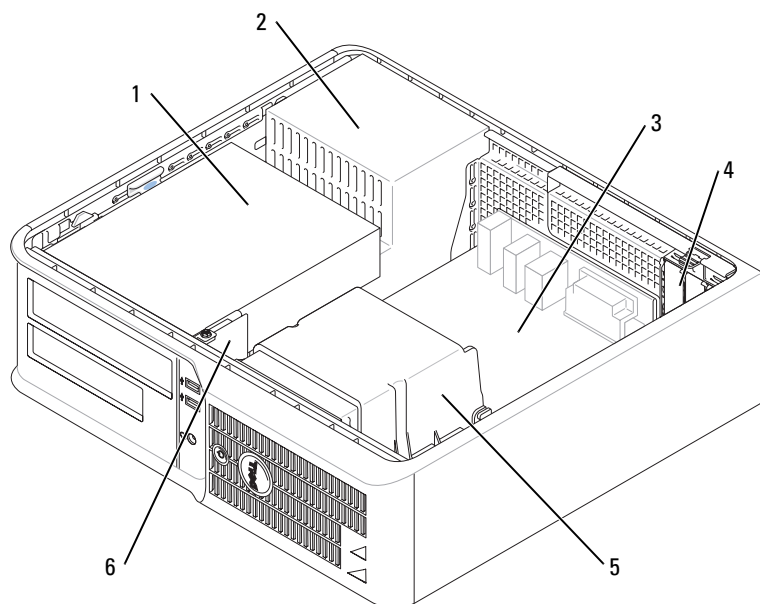

1 stasjonsrom (CD/DVD, diskett og harddisk)

2 strømforsyning

3 systemkort

4 kortspor

5 innkapsling for varmeavleder

6 I/U-panel foran

Systemkortkomponenterr

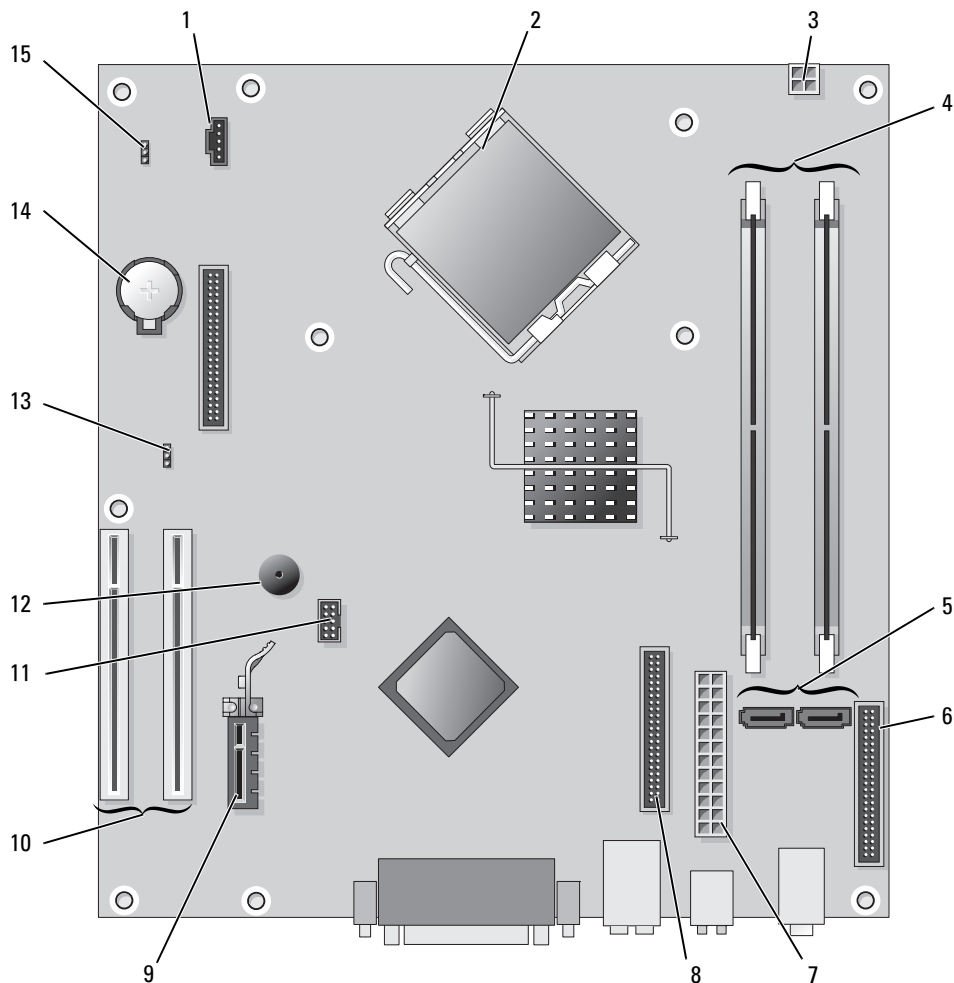





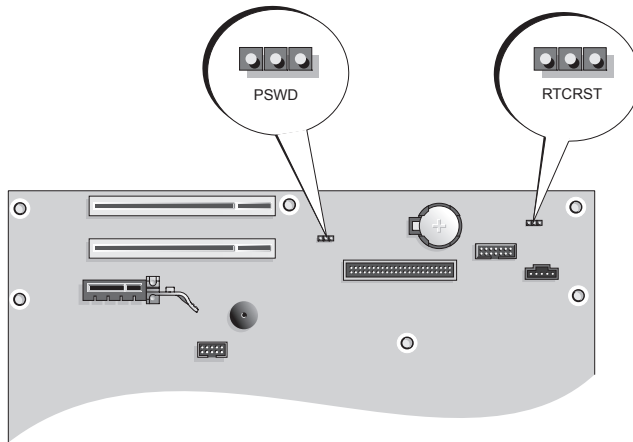

- | | | | |
|---|---|----|---------------------------------------|
| 1 | viftekontakt (FAN) | 9 | Kontakt for PCI Express x1-kort |
| 2 | prosessorkontakt (CPU) | 10 | Kontakt for PCI-kort (2) |
| 3 | strømkontakt (12 V) | 11 | USB-kontakt for FlexBay |
| 4 | minnemodulkontakter (DIMM_1, DIMM_2) | 12 | Piezo-høytaler |
| 5 | serielle kontakter for ATA-stasjon (SATA0, SATA2) | 13 | passordkrysskobling (PSWD) |
| 6 | frontpanelkontakt (FNT_PANEL) | 14 | batterisokkel (BATT) |
| 7 | strømkontakt (POWER) | 15 | RTC tilbakestill krysskobling (RTCST) |
| 8 | kontakt for CD/DVD-stasjon (IDE) | | |

Innstillinger for krysskobling

Skrivebordsmaskin





Krysskobling	Innstilling	Beskrivelse	
PSWD		Passordfunksjoner er aktivert (standard).	
		Passordfunksjoner er deaktivert.	
RTCRST		Samtidsklokken er ikke tilbakestilt.	
		Samtidsklokken tilbakestilles (midlertidig krysskoblet).	
	<i>krysskoblet</i>		<i>krysskobling opphevet</i>

Konfigurere datamaskinen

 **ADVARSEL:** Før du utfører noen av prosedyrene i denne delen, må du lese og følge sikkerhetsanvisningene i *Veiledning for produktinformasjon*.

 **MERKNAD:** Hvis det er installert et utvidelseskort i datamaskinen (for eksempel et modemkort), kobler du den aktuelle kablen til kortet og *ikke* til kontakten på bakpanelet.

 **MERKNAD:** Pass på at du ikke plasserer datamaskinen for nær en vegg eller annet lagerrom som kan hindre luftsirkulasjon i kabinettet, slik for at datamaskinen opprettholder passende driftstemperatur.

 **MERK:** Før du installerer enheter eller programvare, som ikke fulgte med datamaskinen, må du lese dokumentasjonen som fulgte med enheten eller programvaren, eller ta kontakt med forhandleren for å bekrefte at enheten eller programvaren er kompatibel med datamaskinen og operativsystemet.

 **MERK:** Din datamaskin kan være litt forskjellig fra følgende illustrasjoner.

Du må fullføre alle trinnene for å kunne sette opp datamaskinen. Se de aktuelle figurene som er gjengitt etter anvisningene.

 **MERKNAD:** Prøv ikke å bruke en PS/2-mus og en USB-mus samtidig.

- 1 Tilkoble tastaturet og musen.

 **MERKNAD:** En modemkabel skal ikke kobles til nettverkskortet. Spenning fra telefonledninger kan skade nettverksadapteren

- 2 Tilkoble modem- eller nettverkskabelen.

Sett nettverkskabelen, ikke telefonledningen, i nettverkskontakten. Hvis du har et valgfritt modem, kobler du telefonledningen til modemmet.

- 3 Tilkoble skjermen.

Rett inn og sett skjermkabelen forsiktig i for å unngå å bøye pinnene på tilkoblingen. Stram vingeskruene på kabeltilkoblingene.

 **MERK:** På noen skjermer sitter videokontakten på undersiden bak på skjermen. Du finner mer informasjon om kontaktplassering i dokumentasjonen som fulgte med skjermen.

- 4 Tilkoble høyttalerne.

- 5 Koble strømkablene til datamaskinen, skjermen og enhetene, og sett den andre enden av strømkablene i elektriske stikkontakter.

 **MERKNAD:** Unngå skade på datamaskiner med manuell spenningsvalgbryter. Innstill bryteren på den spenningen som samsvarer best med nettspenningen på det aktuelle stedet.

 **MERKNAD:** I Japan må spenningsvalgbryteren settes på 115-V.

- 6 Kontroller at spenningsvalgbryteren er riktig innstilt for det aktuelle stedet.

Datamaskinen er utstyrt med en manuell spenningsvalgbryter. Datamaskiner med en spenningsvalgbryter på bakpanelet må innstilles manuelt for å kunne brukes med riktig driftsspenning.

Sette opp tastaturet og musen

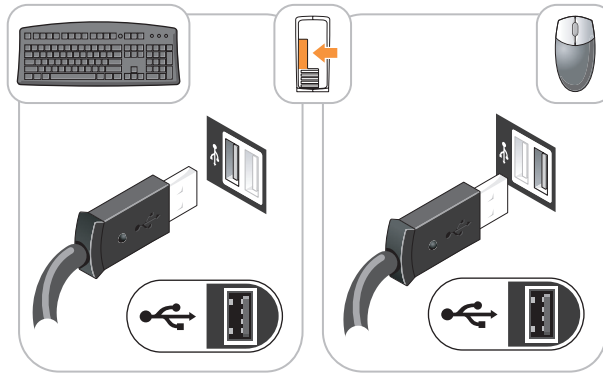

Sette opp skjermen

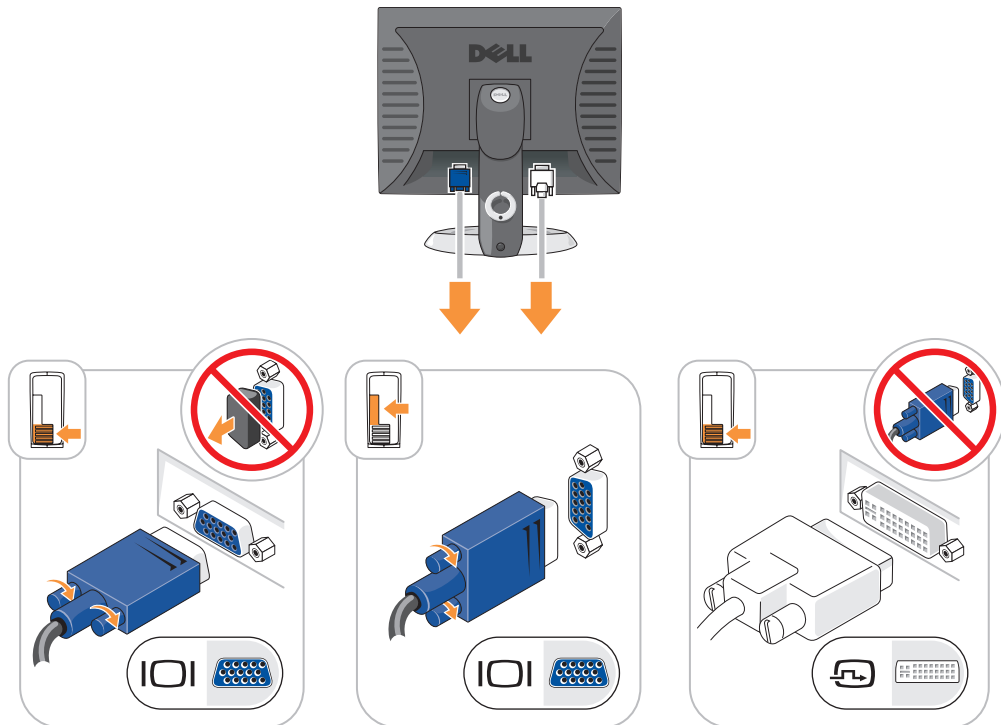

Strømkontakter

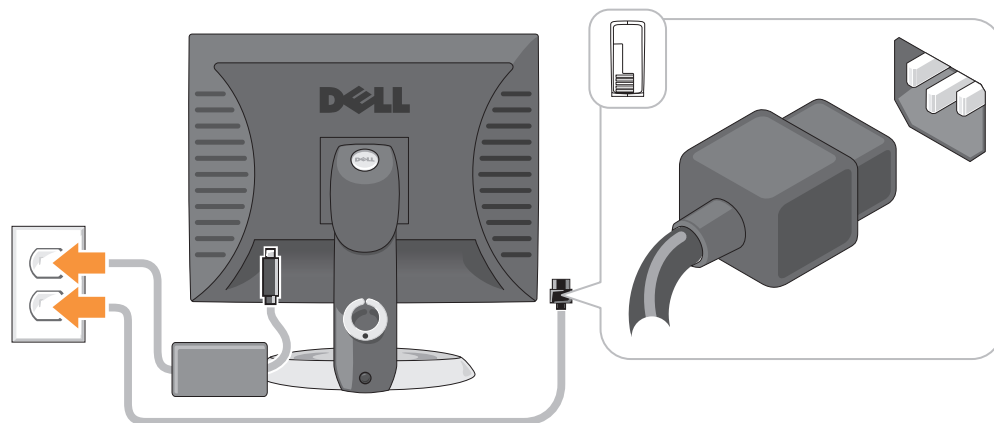

Problemløsning

Dell leverer en rekke hjelpeverktøy som skal brukes hvis datamaskinen ikke fungerer som forventet. Du finner den nyeste feilsøkinginformasjonen for datamaskinen ved å gå til webområdet Dell Support på support.dell.com.

Hvis det oppstår problemer med datamaskinen som krever bistand fra Dell, lager du en detaljert beskrivelse av feilen, signalkodene eller mønstrene til diagnoselampene. Noter ekspreservicekoden og servicemerket nedenfor, og ta deretter kontakt med Dell fra samme sted som datamaskinen befinner seg på. Du finner informasjon om hvordan du kontakter Dell i den elektroniske *brugerhåndboken*.

Du finner et eksempel på ekspreservicekoden og servicemerket under "Finne informasjon" på side 135.

Ekspreservicekode: _____

Servicemerke: _____

Dell Diagnostics

⚠ ADVARSEL: Følg sikkerhetsanvisningene i *Veiledning for produktinformasjon* før du utfører noen av prosedyrene i denne delen.

Når du skal bruke Dell Diagnostics

Dersom du har problemer med datamaskinen, utfører du kontrollene under "Solving Problems" (løse problemer) i den elektroniske *brugerhåndboken* og kjører Dell Diagnostics før du tar kontakt med Dell for å få teknisk bistand. Du finner informasjon om hvordan du kontakter Dell i den elektroniske *brugerhåndboken*.

➡ MERKNAD: Dell Diagnostics fungerer bare på Dell™-datamaskiner.

Gå inn i systemoppsettet (se anvisninger under "System Setup" i den elektroniske *brugerhåndboken*), gå gjennom datamaskinens konfigurasjonsinformasjon og kontroller at enheten du vil teste, vises i systemoppsettet og er aktiv.

Start Dell Diagnostics enten fra harddisken eller CDen *Drivers and Utilities* CD (også kalt ResourceCD).

Starte Dell Diagnostikk fra harddisken

- 1 Slå på (eller omstart) datamaskinen.
- 2 Når DELL-logoen vises, trykker du <F12> umiddelbart.



MERK: Dersom det vises en melding som sier at det ikke finnes en partisjon for diagnostikk, kjører du Dell Diagnostics fra *Drivers and Utilities* (ekstratilbehør) (se "Starte Dell Diagnostikk fra harddisken" på side 159).

Hvis du venter for lenge og operativsystemets logo vises, fortsetter du å vente til du ser skrivebordet for Microsoft® Windows®. Slå deretter av datamaskinen og prøv på nytt.

- 3 Når listen over startstasjoner vises, uthever du **Boot to Utility Partition** (start opp til verktøypartisjon) og trykker <Enter>.
- 4 Når **Main Menu** (hovedmeny) for Dell Diagnostics vises, velger du hvilken test du ønsker å kjøre.

Starte Dell Diagnostics fra CDen *Drivers and Utilities*

- 1 Sett i CDen *Drivers and Utilities*.
- 2 Slå av og start datamaskinen på nytt.
Når DELL-logoen vises, trykker du <F12> umiddelbart.

Hvis du venter for lenge og operativsystemets logo vises, fortsetter du å vente til du ser Microsoft Windows-skrivebordet. Slå deretter av datamaskinen og prøv på nytt.



MERK: Det neste trinnet endrer startsekvensen for et engangstilfelle. Neste gang startes datamaskinen ifølge stasjonene som er spesifisert i systemoppsettet.

- 3 Når listen over oppstartenheter vises, velger du oppføringen for CD/DVD-stasjon og trykker <Enter>.
- 4 Velg for oppføringen for alternativet CD/DVD-stasjon fra oppstartmenyen for CD.
- 5 Velg alternativet for å starte fra CD/DVD-stasjon fra menyen som vises.
- 6 Skriv 1 for å starte menyen på CDen *Drivers and Utilities*.
- 7 Skriv 2 for å starte Dell Diagnostics.
- 8 Velg **Kjør 32 Bit Dell Diagnostics** fra den nummererte listen. Hvis det står flere versjoner på listen, velger du den som gjelder for din datamaskin.
- 9 Når **Main Menu** (hovedmeny) for Dell Diagnostics vises, velger du hvilken test du ønsker å kjøre.

Dell Diagnostics Main Menu (hovedmeny)

- 1 Etter at Dell Diagnostics er lastet inn og skjermbildet **Main Menu** (Hovedmeny) vises, klikker du knappen for ønsket alternativ.

Alternativ	Funksjon
Express Test (ekspressstest)	Utfører en rask testing av enheter. Denne testen tar vanligvis mellom 10 og 20 minutter, og krever ikke interaktivitet fra deg. Kjør først Express Test (ekspressstest) for å finne problemet raskt.
Extended Test (utvidet test)	Utfører en grundig kontroll av enheter. Denne testen tar vanligvis en time eller mer og krever at du svarer på spørsmål med jevne mellomrom.
Custom test (egendefinert test)	Tester en bestemt enhet. Du kan tilpasse testene du vil kjøre.
Symptom Tree (symptomtre)	Lister de vanligste symptomene og lar deg velge en test basert på symptomet på problemet du opplever.

- 2 Dersom den støter på problemer under testen, vises en melding med en feilkode og en beskrivelse av problemet. Noter feilkoden og problembeskrivelsen, og følg anvisningene på skjermen. Kontakt Dell hvis du ikke klarer å løse problemet. Du finner informasjon om hvordan du kontakter Dell i den elektroniske *brukerhåndboken*.



MERK: Servicemerket for datamaskinen er plassert på toppen av hvert testskjermbilde. Hvis du kontakter Dell, vil teknisk støttepersonell spørre etter servicemerket.

- 3 Hvis du kjører en test fra alternativet **Custom Test** (egendefinert test) eller **Symptom Tree** (symptomtre), klikker du den aktuelle kategorien som er beskrevet i følgende tabell, for å få mer informasjon.

Kategori	Funksjon
Results (resultater)	Viser resultatene av testen og eventuelle feiltilstander som oppstod.
Errors (feil)	Viser feil som er funnet, feilkoder og en problembeskrivelse.
Help (hjelp)	Beskriver testen og kan angi krav for utføring av testen.
Configuration (konfigurasjon)	Viser maskinvarekonfigurasjonen for den valgte enheten. Dell Diagnostics innhenter konfigurasjonsinformasjon for alle enheter fra systemoppsett, minne og forskjellige interne tester, og viser informasjonen i enhetslisten på venstre side av skjermen. Enhetslisten viser kanskje ikke navnet på alle komponentene som er installert på datamaskinen, eller alle enhetene som er koblet til datamaskinen.
Parameters (parametere)	Du kan tilpasse testen ved å endre testinnstillingene.

- 4 Når testene er fullført, og du kjører Dell Diagnostics fra *Drivers and Utilities* CD (valgfri), ta ut CD-en.
- 5 Lukk testskjermbildet og gå tilbake til skjermbildet **Main Menu** (hovedmeny). Lukk skjermbildet **Main Menu** for å avslutte Dell Diagnostics og starte datamaskinen på nytt.

Systemlamper

Av/på-lampen kan angi et problem med datamaskinen.

av/på-lampe	Problembeskrivelse	Anbefalt løsning
Konstant grønn	Strømmen er tilkoblet, og datamaskinen fungerer normalt.	Ingen handling er nødvendig.
Blinker grønt	Datamaskinen er i strømsparingsmodus.	Trykk på av/på-knappen, flytt musen eller trykk på en tast på tastaturet for å vekke datamaskinen.
Blinker grønt flere ganger for deretter å slås av.	Det er en konfigurasjonsfeil.	Sjekk diagnoselampene for å se om det bestemte problemet er identifisert (se under "Diagnoselamper" på side 162).
Konstant gul	Dell Diagnostics kjører en test, eller en enhet på systemkortet kan være ødelagt eller feilaktig installert.	Hvis Dell Diagnostics kjøres, må testingen fullføres. Sjekk diagnoselampene for å se om det bestemte problemet er identifisert (se under "Diagnoselamper" på side 162). Hvis datamaskinen ikke startes opp, må du kontakte Dell for å få teknisk bistand. Du finner informasjon om hvordan du kontakter Dell i den elektroniske <i>brukerhåndboken</i> .
Blinker gult	Det har oppstått en feil med strømforsyningen eller systemkortet.	Sjekk diagnoselampene for å se om det bestemte problemet er identifisert (se under "Diagnoselamper" på side 162; se "Power Problems" (elektriske problemer) i den elektroniske <i>brukerhåndboken</i>).
Konstant grønt lys og en signalkode under POST	Det ble registrert et problem under kjøring av BIOS-testen.	Du finner anvisninger om hvordan du diagnostiserer signalkoden, slår du opp under "signalkoder" på side 164. Sjekk også diagnoselampene for å se om det bestemte problemet er identifisert.
Av/på-lampen lyser konstant, ingen signalkode og ingen video under POST	Skjermen eller grafikkortet kan være ødelagt eller feilaktig installert.	Sjekk diagnoselampene for å se om det bestemte problemet er identifisert.
Av/på-lampen lyser konstant grønt, ingen signalkode, men datamaskinen låses under POST.	Mulig feil med en integrert enhet i systemkortet.	Sjekk diagnoselampene for å se om det bestemte problemet er identifisert. Hvis problemet ikke er identifisert, tar du kontakt med Dell for å få teknisk bistand. Du finner informasjon om hvordan du kontakter Dell i den elektroniske <i>brukerhåndboken</i> .

Diagnoselamper



 **ADVARSEL:** Følg sikkerhetsanvisningene i *Veiledning for produktinformasjon* før du utfører noen av prosedyrene i denne delen.

Datamaskinen har fire lamper merket "1," "2," "3," og "4" på front- eller bakpanelet som er nyttige ved feilsøking av problemer. Lampene kan være "av" eller grønne. Når datamaskinen startes normalt, endres lysmønstrene eller -kodene etter hvert som oppstartprosessen fullføres. Hvis POST-delen av systemoppstartingen blir fullført, lyser alle fire lampene konstant grønt et kort øyeblikk før de slås av. Hvis datamaskinens POST-prosess mislykkes, kan lampemønsteret være til hjelp for å identifisere hvor i prosessen datamaskinen sviktet. Hvis det oppstår feil i datamaskinen etter en vellykket POST, angir ikke diagnoselampene årsaken til problemet.

 **MERK:** Orienteringen av diagnoselampene kan variere, avhengig av systemtypen. Diagnoselampene kan vises enten vertikalt eller horisontalt.

Lampekode	Problembeskrivelse	Anbefalt løsning
① ② ③ ④	Datamaskinen er i en normal "av"-tilstand, eller det kan ha oppstått en før-BIOS-feil. Diagnoselampene lyser ikke etter at datamaskinens operativsystem er startet.	Sett datamaskinen i en strømførende stikkontakt, og trykk på av/på-knappen.
① ② ③ ④	Det kan ha oppstått en BIOS-feil, eller datamaskinen er i gjenopprettingsmodus.	Kjør BIOS Recovery-verktøyet, vent til gjenopprettingen er fullført og start deretter datamaskinen på nytt.
① ② ③ ④	Det kan ha oppstått en prosessorfeil.	Reinstaller prosessoren, og start datamaskinen på nytt. Du finner informasjon om hvordan du reinstallerer prosessoren i den elektroniske <i>brugerhåndboken</i> .
① ② ③ ④	Minnemoduler er registrert, men det har oppstått en minnefeil.	<ul style="list-style-type: none">• Hvis det er én installert minnemodul, reinstallerer du den og starter datamaskinen på nytt. Du finner informasjon om hvordan du reinstallerer minnemoduler i den elektroniske <i>brugerhåndboken</i>.• Hvis det er to eller flere installerte minnemoduler, fjerner du modulene, reinstallerer én modul og starter deretter datamaskinen på nytt. Hvis datamaskinen startes som normalt, reinstallerer du enda en modul. Fortsett til du har identifisert modulen med feil, eller har reinstallert alle feilfrie moduler.• Installer en minnemodul som fungerer og er av samme type som den i datamaskinen, hvis en slik kan skaffes.• Ta kontakt med Dell hvis du ikke kan løse problemet. Du finner informasjon om hvordan du kontakter Dell i den elektroniske <i>brugerhåndboken</i>.

Lampekoder	Problembeskrivelse	Anbefalt løsning
① ② ③ ④	Det kan ha oppstått en feil med grafikkortet.	<ul style="list-style-type: none"> • Hvis det er installert et grafikkort i datamaskinen, tar du ut kortet, reinstallerer det og starter deretter datamaskinen på nytt. • Hvis problemet ikke er løst, installerer du et grafikkort du vet fungerer og starter datamaskinen på nytt. • Ta kontakt med Dell hvis du ikke kan løse problemet, eller datamaskinen har integrert grafikk. Du finner informasjon om hvordan du kontakter Dell i den elektroniske <i>brukerhåndboken</i>.
① ② ③ ④	Det kan ha oppstått en feil med diskettstasjonen eller harddisken.	Koble til alle strøm- og datakabler på nytt, og start datamaskinen på nytt.
① ② ③ ④	Det kan ha oppstått en USB-feil.	Reinstaller alle USB-enheter, kontroller kabeltilkoblingene og start deretter datamaskinen på nytt.
① ② ③ ④	Det er ikke registrert noen minnemoduler.	<ul style="list-style-type: none"> • Hvis det er én installert minnemodul, reinstallerer du den og starter datamaskinen på nytt. Du finner informasjon om hvordan du reinstallerer minnemoduler i den elektroniske <i>brukerhåndboken</i>. • Hvis det er to eller flere installerte minnemoduler, fjerner du modulene, reinstallerer én modul og starter deretter datamaskinen på nytt. Hvis datamaskinen startes som normalt, reinstallerer du enda en modul. Fortsett til du har identifisert modulen med feil, eller har reinstallert alle feilfrie moduler. • Installer en minnemodul som fungerer og er av samme type som den i datamaskinen, hvis en slik kan skaffes. • Ta kontakt med Dell hvis du ikke kan løse problemet. Du finner informasjon om hvordan du kontakter Dell i den elektroniske <i>brukerhåndboken</i>.
① ② ③ ④	Minnemoduler er registrert, men det foreligger en feil med minnekonfigurasjon eller kompatibilitet.	<ul style="list-style-type: none"> • Kontroller at det ikke foreligger spesielle krav til plassering av minnemodul/minnetilkobling. • Kontroller at minnemodulene du installerer er kompatible med datamaskinen. • Ta kontakt med Dell hvis du ikke kan løse problemet. Du finner informasjon om hvordan du kontakter Dell i den elektroniske <i>brukerhåndboken</i>.

Lampekode	Problembeskrivelse	Anbefalt løsning
	Det har oppstått en feil. Denne signalkoden vises også når du går inn i systemoppsettet, og betyr nødvendigvis ikke at det er et problem.	<ul style="list-style-type: none"> Kontroller at kablene er ordentlig koblet til systemkortet fra harddisken, CD- og DVD-stasjonen. Sjekk datamaskinmeldingen som vises på skjermen. Ta kontakt med Dell hvis du ikke kan løse problemet. Du finner informasjon om hvordan du kontakter Dell i den elektroniske <i>brugerhåndboken</i>.
	Etter at POST er fullført, vil alle fire diagnoselampene lyse grønt et kort øyeblikk før de slås av. Dette betyr at driftstilstanden er normal.	Ingen.

signalkoder

Datamaskinen kan avgi en serie med signaler under oppstart hvis feil eller problemer ikke kan vises på skjermen. Denne signalserien kalles en signalkode og angir et problem. En mulig signalkode (kode 1-3-1) består av ett signal, tre signaler i rask rekkefølge og deretter ett signal. Denne signalkoden angir at datamaskinen har registrert et minneproblem.

Gjør følgende hvis datamaskinen avgir signaler under oppstart:

- 1 Skriv ned signalkoden.
- 2 Slå opp under, for å identifisere en alvorligere årsak "Dell Diagnostics" på side 158.
- 3 Ta kontakt med Dell for å få teknisk bistand. Du finner informasjon om hvordan du kontakter Dell i den elektroniske *brugerhåndboken*.

Kode	Årsak	Kode	Årsak
1-1-2	Mikroprosessor registrerer feil	3-1-4	Feil med styrt avbruddsmaskeregister
1-1-3	Lese- eller skrivefeil i NVRAM	3-2-2	Feil under lasting av avbruddsvektor
1-1-4	Kontrollsumfeil i ROM BIOS	3-2-4	Testfeil i tastaturkontroller
1-2-1	Feil med programmerbar intervalltidtaker	3-3-1	Strømtap i NVRAM
1-2-2	DMA-initialiseringsfeil	3-3-2	Ugyldig NVRAM-konfigurasjon
1-2-3	Lese-/skrivefeil i DMA-sideregister	3-3-4	Feil under videominnetest
1-3	Feil under videominnetest	3-4-1	Feil under skjerminitialisering
1-3-1 til og med 2-4-4	Minne identifiseres eller brukes ikke på riktig måte	3-4-2	Feil under skjermtilbakeløp

Kode	Årsak	Kode	Årsak
3-1-1	Feil med styrt DMA-register	3-4-3	Feil under søk etter video-ROM
3-1-2	Feil i hoved-DMA-register	4-2-1	Ingen tidtakertikk
3-1-3	Feil i register for hovedavbruddsmaske	4-2-2	Feil ved avslutning
4-2-3	Feil i port A20	4-4-1	Testfeil for seriell port eller parallellport
4-2-4	Uventet avbrudd i beskyttet modus	4-4-2	Feil ved dekomprimering av kode til skyggetlagt minne
4-3-1	Minnefeil over adresse 0FFFFh	4-4-3	Feil med mattekoprocesstest
4-3-3	Feil med teller 2 for tidtakerbrikke	4-4-4	Feil med hurtigminnetest
4-3-4	Klokken er stoppet		

Løse konflikter mellom programvare og maskinvare

Hvis en enhet ikke registreres under konfigureringen av operativsystemet, eller registreres, men blir feilkonfigurert, kan du bruke Hardware Troubleshooter til å løse problemet med inkompatibilitet.

- 1 Klikk **Start**, og klikk **Help and Support** (hjelp og støtte).
- 2 Skriv inn `hardware troubleshooter` (feilsøk maskinvare) i feltet **Søk**, og klikk pilen for å starte søket.
- 3 Klikk **Hardware Troubleshooter** i listen **Søkeresultater**.
- 4 I listen **Hardware Troubleshooter** klikker du **I need to resolve a hardware conflict on my computer** (jeg må løse en maskinvarekonflikt på datamaskinen), og klikk **Neste**.

Bruke Microsoft Windows XP System Restore

Microsoft Windows XP-operativsystemet inneholder verktøyet Systemgjenoppretting du kan bruke til å gjenopprette datamaskinen til en tidligere driftsstatus (uten at det påvirker datafilene) hvis endringer med maskinvaren, programvaren eller andre systeminnstillinger har satt datamaskinen i en uønsket driftsstatus. Se Windows Help and Support Center (hjelp- og støttesenter for Windows) for å få informasjon om hvordan du bruker Systemgjenoppretting. Du finner informasjon om tilgang til Hjelp og støtte for Windows på "Hjelp og støtte i Windows" på side 137.



MERKNAD: Foreta regelmessig sikkerhetskopiering av datafilene. Systemgjenoppretting overvåker eller gjenoppretter ikke datafilene.

Opprett gjenopprettingspunkt

- 1 Klikk **Start**, og klikk **Hjelp og støtte**.
- 2 Klikk **Systemgjenoppretting**.
- 3 Følg anvisningene på skjermen.

Gjenopprette datamaskinen til en tidligere driftsstatus

 **MERKNAD:** Lagre og lukk alle åpne filer og avslutt eventuelle åpne programmer før du gjenoppretter datamaskinen til en tidligere driftsstatus. Du må ikke endre, åpne eller slette eventuelle filer eller programmer før systemgjenopprettingen er fullført.

- 1 Klikk **Start**-knappen, pek på **Alle programmer** → **Tilbehør** → **Systemverktøy**, og klikk deretter **System gjenoppretting**.
- 2 Kontroller at **Gjenopprett datamaskinen min til et tidligere tidspunkt** er merket, og klikk **Neste**.
- 3 Klikk en kalenderdato du vil gjenopprette datamaskinen til.
Skjermbildet **Velg et gjenopprettingspunkt** viser en kalender der du kan se og velge gjenopprettingspunkter. Alle kalenderdatoer med ledige gjenopprettingspunkter vises med fete typer.
- 4 Velg et gjenopprettingspunkt, og klikk **Neste**.
Hvis en kalenderdato bare har ett gjenopprettingspunkt, blir dette gjenopprettingspunktet merket automatisk. Hvis to eller flere gjenopprettingspunkter er ledige, klikker du det gjenopprettingspunktet du foretrekker.
- 5 Klikk **Neste**.
Skjermbildet **Gjenoppretting fullført** vises etter at Systemgjenoppretting er ferdig med å samle inn data, og deretter startes datamaskinen på nytt.
- 6 Etter at datamaskinen er startet på nytt, klikker du **OK**.

Hvis du vil endre gjenopprettingspunktet, kan du enten gjenta trinnene og bruke et annet gjenopprettingspunkt, eller du kan angre gjenopprettingen.

Angrer den siste systemgjenopprettingen

 **MERKNAD:** Lagre og lukk alle åpne filer og avslutt eventuelle åpne programmer før du angre den siste systemgjenopprettingen. Du må ikke endre, åpne eller slette eventuelle filer eller programmer før systemgjenopprettingen er fullført.

- 1 Klikk **Start**-knappen, pek på **Alle programmer** → **Tilbehør** → **Systemverktøy**, og klikk deretter **Systemgjenoppretting**.
- 2 Klikk **Undo my last restoration** (angre min siste gjenoppretting) og klikk **Neste**.
- 3 Klikk **Neste**.
Skjermbildet **Systemgjenoppretting** vises, og datamaskinen startes på nytt.
- 4 Etter at datamaskinen er startet på nytt, klikker du **OK**.

Aktiverer Systemgjenoppretting

Hvis du installerer Windows XP på nytt med mindre enn 200 MB ledig plass på harddisken, deaktiveres Systemgjenoppretting automatisk. Slik finner du ut om Systemgjenoppretting er aktivert:

- 1 Klikk **Start**-knappen, klikk **Kontrollpanel**.
- 2 Klikk **Ytelse og vedlikehold**.
- 3 Klikk **System**.
- 4 Klikk kategorien **Systemgjenoppretting**.
- 5 Påse at **Deaktiver Systemgjenoppretting** ikke er avmerket.

Reinstallere Microsoft Windows XP

Før du begynner



MERK: Prosedyrene i dette dokumentet ble skrevet for Windows-standardvisningen i Windows XP Home Edition, slik at trinnene vil være forskjellige hvis du innstiller Dell™-datamaskinen til visningen Windows Classic eller bruker Windows XP Professional.

Hvis du vurderer å reinstallere Windows XP-operativsystemet for å rette et problem med en nylig installert driver, kan du først prøve å tilbakeføre Windows XP-enhetsdriveren.

- 1 Klikk **Start**-knappen og klikk **Kontrollpanel**.
- 2 Under **Velg en kategori**, klikker du **Ytelse og vedlikehold**.
- 3 Klikk **System**.
- 4 I vinduet **Systemegenskaper** klikker du kategorien **Maskinvare**.
- 5 Klikk **Enhetsbehandling**.
- 6 Høyreklikk den enheten den nye driveren ble installert for, og klikk **Egenskaper**.
- 7 Klikk kategorien **Drivere**.
- 8 Klikk **Rull driver tilbake**.

Hvis det ikke løser problemet når enhetsdriveren rulles tilbake, kan du bruke Systemgjenoppretting til å sette operativsystemet tilbake til den driftsstatusen det hadde før du installerte den nye enhetsdriveren (se "Bruke Microsoft Windows XP System Restore" på side 165).



MERK: *Drivers and Utilities* inneholder drivere som ble installert under assembleringen av datamaskinen. Bruk *Drivers and Utilities* til å laste eventuelle nødvendige drivere, inkludert de driverne som er nødvendige, hvis datamaskinen er utstyrt med en RAID -kontroller.

Installere Windows XP på nytt



MERKNAD: Du må bruke Windows XP Service Pack 1 eller nyere når du reinstallerer Windows XP.



MERKNAD: Sikkerhetskopier alle datafiler på den primære harddisken før du foretar installasjonen. Når det gjelder konvensjonelle harddiskkonfigurasjoner, er den primære harddisken den første stasjonen som registreres av datamaskinen.

Du behøver følgende elementer for å reinstallere Windows XP:

- Dell *operativsystem*-CD
- Dell *Drivers and Utilities*

Når du skal reinstallere Windows XP, må du utføre alle trinnene i de følgende avsnittene i den oppførte rekkefølgen.

Prosessen med å reinstallere kan ta 1 til 2 timer å fullføre. Etter at du har reinstallert operativsystemet, må du også reinstallere enhetsdriverne, virusprogrammet og annen programvare.

➔ **MERKNAD:** CDen med *operativsystemet* inneholder alternativer for å reinstallere Windows XP. Disse alternativene kan overskrive filer og kanskje innvirke på programmer som allerede er installert på harddisken. Du bør derfor ikke reinstallere Windows XP med mindre teknisk støttepersonell hos Dell ber deg om å gjøre det.

➔ **MERKNAD:** Hvis du vil unngå konflikter med Windows XP, må du deaktivere eventuelle virusprogrammer som er installert på datamaskinen, før du kan reinstallere Windows XP. Se anvisninger i dokumentasjonen som fulgte med programvaren.

starte opp fra CDen med operativsystemet

- 1 Lagre og lukk eventuelle åpne filer og avslutt alle åpne programmer.
- 2 Sett i CDen med *operativsystemet*. Klikk **Avslutt** hvis meldingen *Installer Windows XP* vises.
- 3 Start datamaskinen på nytt.
- 4 Trykk <F12> rett etter at DELL-logoen vises.
Hvis logoen for operativsystemet vises, venter du til du ser Windows-skrivebordet, og da slår du av datamaskinen og prøver på nytt.
- 5 Trykk på piltastene for å velge **CD-ROM**, og trykk på <Enter>.
- 6 Når meldingen *Press any key to boot from CD* (trykk en tast for starte fra CD) vises, trykker du en vilkårlig tast.

Windows XP-installasjonsprogram

- 1 Når skjermbildet med **installasjonsprogrammet for Windows XP** vises, trykker du på <Enter> for å velge å **installere Windows nå**.
- 2 Les informasjonen i skjermbildet **Microsoft Windows Licensing Agreement** (lisensavtale for Microsoft Windows), og trykk på <F8> for å godta lisensavtalen.
- 3 Hvis Windows XP allerede er installert på datamaskinen og du vil gjenopprette gjeldende Windows XP-data, taster du **r** for å velge reparasjonsalternativet og løse ut CDen.
- 4 Hvis du vil installere en ny kopi av Windows XP, trykker du på <Esc> for å velge dette alternativet.
- 5 Trykk <Enter> for å velge den merkede partisjonen (anbefales), og følg deretter anvisningene på skjermen.

Skjermbildet **Windows XP Setup** vises, og operativsystemet begynner å kopiere filer og installere enhetene. Datamaskinen startes på nytt automatisk flere ganger.

 **MERK:** Tiden det tar å fullføre installasjonen, er avhengig av størrelsen på harddisken og hastigheten til datamaskinen.

 **MERKNAD:** Trykk ikke på noen taster når følgende melding vises:
Press any key to boot from the CD (Trykk en tast for å starte opp fra CDen).

- 6 Når skjermbildet **Innstillinger for region og språk** vises, velger du innstillingen for det aktuelle området og klikker på **Neste**.
- 7 Skriv inn navnet ditt og organisasjonen (valgfritt) i skjermbildet **Tilpasse programvaren**, og klikk **Neste**.
- 8 I vinduet **Datamaskinnavn og administratorpassord** skriver du inn et navn på datamaskinen (eller godtar det som gis) og et passord, og klikker **Neste**.
- 9 Hvis skjermbildet **Oppringsinformasjon for modem** vises, skriver du inn den aktuelle informasjonen og klikker på **Neste**.
- 10 Skriv inn dato, klokkeslett og tidssone i vinduet **Dato- og tidsinnstillinger**, og klikk på **Neste**.
- 11 Hvis skjermbildet **Nettverksinnstillinger** vises, klikker du **Vanlig** og deretter **Neste**.
- 12 Hvis du reinstallerer Windows XP Professional og du blir bedt om å oppgi ytterligere informasjon om nettverkskonfigurasjonen, skriver du inn aktuell informasjon. Hvis du er usikker på innstillingene, godtar du standardvalgene.

Windows XP installerer operativsystemkomponentene og konfigurerer datamaskinen. Datamaskinen startes på nytt automatisk.

 **MERKNAD:** Trykk ikke på noen taster når følgende melding vises:
Press any key to boot from the CD (Trykk en tast for å starte opp fra CDen).

- 13 Når skjermbildet **Velkommen til Microsoft** vises, klikker du **Neste**.
- 14 Når meldingen *How will this computer connect to the Internet?* (Hvordan skal datamaskinen kobles til Internett?) vises, klikker du **Hopp over**.
- 15 Når skjermbildet **Er du klar til å registrere hos Microsoft?** vises, velger du **Nei, ikke nå** og klikker på **Neste**.
- 16 Når skjermbildet **Hvem skal bruke datamaskinen?** vises, kan du skrive inn opptil fem brukere.
- 17 Klikk **Neste**.
- 18 Klikk **Fullfør** for å fullføre installasjonen, og løs deretter ut CDen.
- 19 Reinstaller aktuelle drivere med *Drivers and Utilities*.
- 20 Reinstaller virusprogrammene.
- 21 Reinstaller programmene.

 **MERK:** Hvis du vil installere og aktivere Microsoft Office- eller Microsoft Works Suite-programmene, må du ha produkt nøkkelnummeret på baksiden av CD-omslaget for Microsoft Office eller Microsoft Works Suite.

Bruke Drivers and Utilities CD

Slik bruker du CDen *Drivers and Utilities* (også kalt ResourceCD) mens du kjører Windows-operativsystemet:

 **MERK:** Du må bruke CDen *Drivers and Utilities* mens du kjører Windows for å få tilgang til enhetsdrivere og brukerdokumentasjon.

- 1 Slå på datamaskinen og la den starte opp til Windows-skrivebordet.
- 2 Sett CDen *Drivers and Utilities* i CD-stasjonen.

Hvis du bruker *Drivers and Utilities* CD for første gang på datamaskinen, åpnes vinduet **ResourceCD Installation** (installere ResourceCD) for å opplyse om at installasjonen er i ferd med å startes fra CDen *Drivers and Utilities*.

- 3 Klikk **OK** for å fortsette.
Fullfør installasjonen ved å svare på spørsmålene fra installasjonsprogrammet.
- 4 Klikk **Neste** når skjermbildet **Welcome Dell System Owner** (velkommen til Dell System).
- 5 Velg aktuell **System Model** (systemmodell), **Device Type** (enhetstype), aktuelt **Operating System** (operativsystem) og **Topic** (emne).

Drivere til datamaskinen

Slik får du frem en liste over enhetsdrivere for datamaskinen:

- 1 Klikk **My Drivers** (mine drivere) i rullegardinmenyen **Topic** (emne).
CDen *Drivers and Utilities* (valgfri) søker gjennom datamaskinens maskinvare og operativsystem, og deretter vil en liste over enhetsdrivere for systemkonfigurasjonen vises på skjermen.
- 2 Klikk den aktuelle driveren og følg anvisningene for å laste ned driveren til datamaskinen.

Hvis du vil vise alle tilgjengelige drivere for datamaskinen, klikker du **Drivere** i rullegardinmenyen **Emne**.

Stikkordregister

A

- av/på
 - lampe, 143
- av/på-lampe
 - diagnostisere problemer med, 161

B

- Brukerhåndbok, 135

C

- CD
 - Operativsystem, 137

D

- deksel
 - ta av, 146
- Dell
 - supportside, 136
- Dell Diagnostics, 158
- Dell Premier Support
 - hjemmeside, 135-136
- diagnostikk
 - Dell Diagnostics, 158
 - Drivers and Utilities, CD, 135
 - signalkoder, 164

- dokumentasjon
 - Brukerhåndbok, 135
 - enhet, 135
 - online, 136
 - ResourceCD, 135

- drivere
 - liste over, 170
 - ResourceCD, 135

- Drivers and Utilities, CD, 135

F

- feilmeldinger
 - diagnoselamper, 162
 - signalkoder, 164
 - systemlamper, 161
- feilsøking
 - Dell Diagnostics, 158
 - gjenopprette datamaskinen til forrige driftsstatus, 165
 - Hardware Troubleshooter, 165
 - konflikter, 165
 - signalkoder, 164
 - systemlamper, 161

- Finding Information, 135

H

- Hardware Troubleshooter, 165
- Hjelp og støtte, 137
- hovedkort. *Se* systemkort

I

- installere deler
 - før du begynner, 146
- installiere deler
 - slå av datamaskinen, 146
- IRQ-konflikter, 165

K

- konflikter
 - program- og maskinvarekonflikter, 165

L

- lamper
 - diagnostikk, 162
 - strøm, 143
 - system, 161

M

- maskinvare
 - Dell Diagnostics, 158
 - konflikter, 165
 - signalkoder, 164
- merker
 - Microsoft Windows, 136
 - Servicemerke, 136
- Microsoft Windows-merke, 136

O

ominstallasjon
ResourceCD, 135

Operativsystem
CD, 137
Installasjonsanvisning, 137

operativsystem
reinstallere Windows XP, 167

Operativsystem-CD, 137

P

problemer. Se under *feilsøking*

problemløsning
Hjelp og støtte, 137

programvare
konflikter, 165

R

reinstallasjon
Drivers and Utilities, CD, 135

reinstallere
Windows XP, 167

S

Serviceemerke, 136
signalkoder, 164
System Restore, 165
systemkort, 151, 154

T

troubleshooting
diagnoselamper, 162

W

Windows XP
Hardware Troubleshooter, 165
Hjelp og støtte, 137
installasjonsprogram, 168
reinstallere, 167
System Restore, 165



Dell™ OptiPlex™ 210L

Краткий справочник

Модели DCSM, DCNE

www.dell.com | support.dell.com

Примечания, уведомления и предупреждения

-  **ПРИМЕЧАНИЕ.** Содержит важную информацию, которая помогает более эффективно работать с компьютером.
-  **ВНИМАНИЕ.** Указывает на возможность повреждения устройства или потери данных и подсказывает, как избежать этой проблемы.
-  **ПРЕДУПРЕЖДЕНИЕ.** Указывает на потенциальную опасность повреждения, получения легких травм или угрозу для жизни.

Для компьютеров Dell™ n Series любые ссылки в этом документе на операционную систему Microsoft® Windows® не применимы.

Краткий *справочник*, компакт-диск *Drivers and Utilities* (Драйверы и утилиты) и носитель с операционной системой являются дополнительными и могут поставляться не со всеми компьютерами.

Сокращения и аббревиатуры

Для ознакомления с полным списком аббревиатур и сокращений см. «Глоссарий» *Руководства пользователя*.

Информация в этом документе может быть изменена без уведомления.
© 2005–2006 Dell Inc. Все права защищены.

Воспроизведение материалов данного руководства в любой форме без письменного разрешения корпорации Dell Inc. строго запрещено.

Товарные знаки, упомянутые в данном документе: *Dell*, *OptiPlex* и логотип *DELL* являются товарными знаками корпорации Dell Inc.; *Microsoft* и *Windows* являются охраняемыми товарными знаками корпорации Microsoft; *Intel* и *Pentium* являются охраняемыми товарными знаками корпорации Intel Corporation.

Другие товарные знаки и фирменные названия упомянуты в данной документации в качестве ссылки как на предприятия, имеющие эти знаки и названия, так и на их продукцию. Dell Inc. заявляет об отказе от всех прав собственности на любые товарные знаки и названия, кроме своих собственных.

Модели DCSM, DCNE

Сентябрь 2006 P/N FD399 Ред. A01

Содержание

Источники информации	177
Виды системы	181
Компьютер с корпусом Mini Tower — вид спереди	181
Компьютер с корпусом Mini Tower — вид сзади	183
Компьютер с корпусом Mini Tower — разъемы на задней панели	184
Настольный компьютер — вид спереди	185
Настольный компьютер — вид сзади	187
Настольный компьютер — Разъемы на задней панели	187
Снятие крышки компьютера	189
Перед началом работы	189
Выключение компьютера	189
Компьютер с корпусом Mini Tower	190
Настольный компьютер	192
Внутренние компоненты компьютера	193
Компьютер с корпусом Mini-Tower	193
Настольный компьютер	196
Настройка компьютера	199
Устранение неисправностей	201
Dell Diagnostics	201
Системные индикаторы	204
Индикаторы диагностики	205
Коды звукового сигнала	208
Разрешение проблем несовместимости программного обеспечения и оборудования	209
Использование функции восстановления системы Microsoft Windows XP	209
Переустановка системы Microsoft Windows XP	210
Компакт-диск Drivers and Utilities (Драйверы и утилиты)	213
Указатель	215

Источники информации

 **ПРИМЕЧАНИЕ.** Некоторые функции могут быть недоступны для компьютера вообще или доступны только в определенных странах.

 **ПРИМЕЧАНИЕ.** Дополнительную информацию можно найти в документации по компьютеру.

Что требуется найти?

- Программа диагностики компьютера
- Драйверы для компьютера
- Документация на компьютер
- Документация на устройства
- Программное обеспечение для настольной системы (DSS)

Информация находится здесь

Компакт-диск *Drivers and Utilities* (Драйверы и утилиты) (иначе называемый *ResourceCD* (Ресурсы))

Документация и драйверы уже установлены на компьютере. С помощью этого компакт-диска можно получить доступ к документации и запустить программу *Dell Diagnostics*. (см. «*Dell Diagnostics*» на стр. 201).



На компакт-диске могут содержаться файлы *Readme* с самой свежей информацией о технических новшествах компьютера или справочные материалы для опытных пользователей и технических специалистов.

ПРИМЕЧАНИЕ. Обновления драйверов и документации можно загрузить с веб-узла support.dell.com.

ПРИМЕЧАНИЕ. Компакт-диск *Drivers and Utilities* (Драйверы и утилиты) является дополнительным и может не поставляться с этим компьютером.

-
- Информация о гарантиях
 - Условия (только для США)
 - Инструкции по технике безопасности
 - Сведения о соответствии стандартам
 - Информация об эргономике
 - Лицензионное соглашение конечного пользователя

Информационное руководство по продуктам Dell™



Что требуется найти?

- Удаление и замена компонентов
- Технические характеристики
- Настройка системы
- Устранение неисправностей и решение проблем

Информация находится здесь

Руководство пользователя

Центр справки и поддержки Microsoft® Windows® XP

- 1 Нажмите кнопку «Пуск», выберите пункт «Справка и поддержка».
- 2 Выберите пункт Dell User and System Guides (Руководство пользователя и системные руководства Dell) и затем System Guides (Системные руководства).
- 3 Выберите Dell Optiplex User's Guide (Руководство пользователя Dell Optiplex).

Руководство пользователя можно также найти на дополнительном компакт-диске Drivers and Utilities (Драйверы и утилиты) (Компакт-диск с ресурсами).

-
- Код экспресс-обслуживания и метка производителя
 - Лицензионная метка Microsoft Windows

Метка производителя и лицензия Microsoft Windows

Эти метки расположены на компьютере.

- Метка производителя требуется для идентификации компьютера на сайте **support.dell.com** или при обращении в службу технической поддержки.



- Код экспресс-обслуживания вводится, чтобы связаться с службой технической поддержки.

Что требуется найти?

- Solutions (Разрешение вопросов) – подсказки и советы по поиску и устранению неисправностей, статьи технических специалистов, интерактивные курсы обучения и часто задаваемые вопросы
- Community (Сообщество) – интерактивная дискуссия с другими пользователями Dell
- Upgrades (Обновления) – информация о новых версиях различных компонентов (например, памяти, жесткого диска и операционной системы)
- Customer Care (Отдел обслуживания клиентов) – контактная информация, звонок в отдел обслуживания и информация о состоянии исполнения заказа, гарантии и ремонте
- Service and support (Обслуживание и поддержка) – состояние звонка в отдел обслуживания и архив с информацией об оказании поддержки, контракт на сервисное обслуживание и интерактивная дискуссия с представителями службы технической поддержки
- Reference (Справочная информация) – компьютерная документация, подробные сведения о конфигурации компьютера, технические характеристики изделий и техническая документация
- Downloads (Данные для загрузки) – сертифицированные драйверы, исправления и обновления программного обеспечения
- Desktop System Software (DSS) (Программное обеспечение для настольной системы) – после переустановки операционной системы на компьютере необходимо также переустановить DSS NSS. DSS обеспечивает критические обновления операционной системы и поддержку 3,5-дюймовых дисководов USB Dell™, а также процессоров Intel® Pentium® M, оптических дисководов и устройств USB. DSS необходима для правильной работы компьютера Dell. Программное обеспечение автоматически определяет конфигурацию компьютера и операционную систему и устанавливает подходящие для них обновления.

Информация находится здесь

Веб-сайт поддержки Dell — support.dell.com

ПРИМЕЧАНИЕ. Выберите свой регион для просмотра соответствующего веб-узла поддержки.

ПРИМЕЧАНИЕ. Основной веб-узел поддержки Dell premier.support.dell.com предназначен для корпораций, правительственных и образовательных учреждений. Этот Веб-узел может быть недоступен в отдельных регионах.

Что требуется найти?

- Как работать в Windows XP
 - Документация по компьютеру
 - Документация по устройствам (например, модему)
-
- Переустановка операционной системы

Информация находится здесь

Центр справки и поддержки Windows

- 1 Нажмите кнопку **Пуск** и выберите **Справка и поддержка**.
- 2 Введите слово или фразу, описывающие проблему, и щелкните значок стрелки.
- 3 Щелкните раздел, соответствующий вашей проблеме.
- 4 Следуйте инструкциям на экране.

Компакт-диск с операционной системой

Операционная система уже установлена на компьютере. Для переустановки операционной системы используйте компакт-диск *Operating System* (Операционная система) (инструкции см. в разделе «Переустановка системы Microsoft Windows XP» на стр. 210).



После переустановки операционной системы используйте компакт-диск *Drivers and Utilities* (Драйверы и утилиты) (компакт-диск *Resource* (Ресурсы)) для загрузки драйверов устройств, поставляемых вместе с компьютером.

Наклейка с ключом продукта для операционной системы находится на компьютере.



ПРИМЕЧАНИЕ. Цвет компакт-диска может быть различным в зависимости от заказанной операционной системы.

ПРИМЕЧАНИЕ. Компакт-диск *Operating System* (Операционная система) является дополнительным и может не поставляться с этим компьютером.

Виды системы

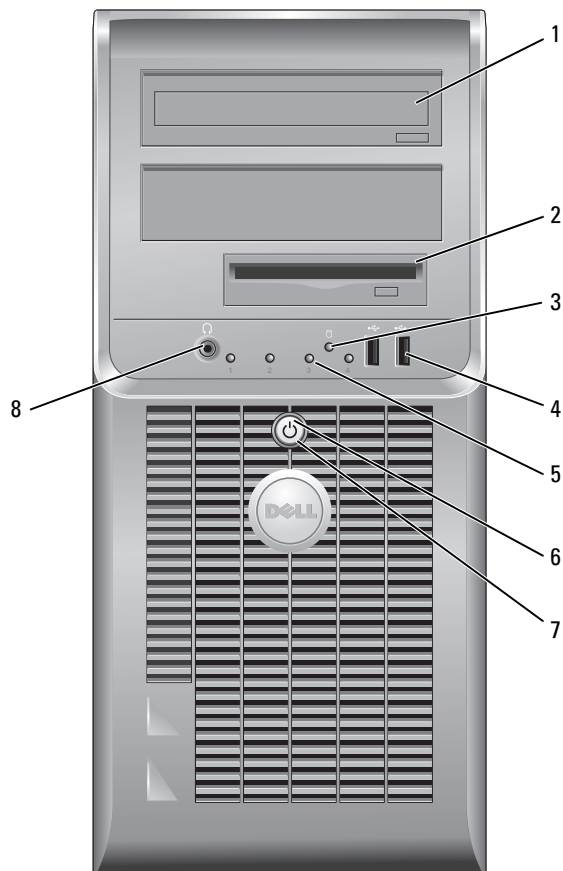
Компьютер с корпусом Mini Tower — вид спереди



- | | | |
|---|----------------------------|---|
| 1 | дисковод CD/DVD | Этот дисковод используется для установки компакт-дисков или DVD-дисков (если возможно). |
| 2 | дисковод гибких дисков | Этот дисковод используется для установки дискет. |
| 3 | индикатор жесткого диска | Индикатор мигает при обращении к жесткому диску. |
| 4 | разъемы шины USB 2.0 (2) | <p>Разъемы USB на передней панели компьютера следует использовать для устройств, которые подключаются редко, например джойстиков или камер, или для загрузочных устройств USB.</p> <p>Для устройств, которые подключены к компьютеру постоянно, например принтер или клавиатура, рекомендуется использовать USB-разъемы на задней панели компьютера.</p> |
| 5 | диагностические светодиоды | Эти индикаторы отображают коды диагностики, которые помогают в устранении неисправностей компьютера (дополнительную информацию см. в разделе «Индикаторы диагностики» на стр. 205). |
| 6 | кнопка питания | <p>Нажмите эту кнопку, чтобы включить компьютер.</p> <p> ВНИМАНИЕ. Во избежание потери данных не выключайте компьютер нажатием кнопки питания в течение 6 и более секунд. Вместо этого выполняйте команду завершения работы.</p> <p> ВНИМАНИЕ. Если в операционной системе доступен интерфейс ACPI, то при нажатии кнопки питания компьютер выполняет операцию завершения работы.</p> |
| 7 | светодиод питания | <p>Варианты свечения индикатора питания указывают на следующие режимы работы.</p> <ul style="list-style-type: none"> • Индикатор не горит – компьютер выключен. • Горит зеленым – компьютер работает в нормальном режиме. • Мигает зеленым – компьютер находится в режиме энергосбережения. • Горит или мигает желтым – на компьютер подается питание, но, возможно, существует внутренняя неполадка питания. См. раздел «Проблемы, связанные с питанием» в электронном <i>Руководстве пользователя</i>. <p>Чтобы выйти из режима энергосбережения, нажмите кнопку питания или кнопку на клавиатуре или мыши, если они настроены в Диспетчере устройств Windows на функцию «пробуждения». Дополнительную информацию о режимах ожидания и выходе из режима энергосбережения см. в разделе электронного <i>Руководства пользователя</i>.</p> <p>Описание световых кодов, помогающих в устранении неисправностей компьютера, см. в разделе «Системные индикаторы» на стр. 204.</p> |
| 8 | разъем для наушников | Для подключения наушников и большинства динамиков. |

Компьютер с корпусом Mini Tower — вид сзади

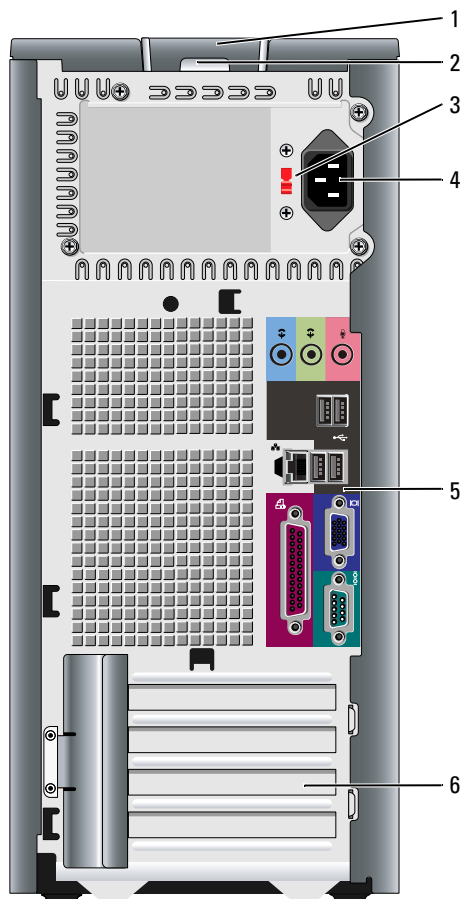

- 1 защелка крышки корпуса
Позволяет открывать крышку компьютера.
- 2 проушина для навесного замка
Установите замок для запираения крышки компьютера.
- 3 переключатель выбора напряжения
Компьютер оборудован ручным переключателем выбора напряжения. Во избежание повреждения компьютера установите переключатель выбора напряжения в положение, соответствующее напряжению, наиболее точно совпадающему с напряжением электросети, используемым в вашем регионе.

➡ ВНИМАНИЕ. Для Японии переключатель выбора напряжения необходимо установить в положение 115 В.

Также убедитесь, что монитор и другие подключенные устройства могут работать с напряжением переменного тока, доступным в вашем регионе.

- | | | |
|---|--------------------------|--|
| 4 | разъем питания | Вставьте кабель питания в этот разъем. |
| 5 | разъемы на задней панели | Последовательные, USB и другие устройства подключаются к соответствующим разъемам. |
| 6 | гнезда для плат | Доступные разъемы для любых установленных плат PCI и PCI Express. |

Компьютер с корпусом Mini Tower — разъемы на задней панели

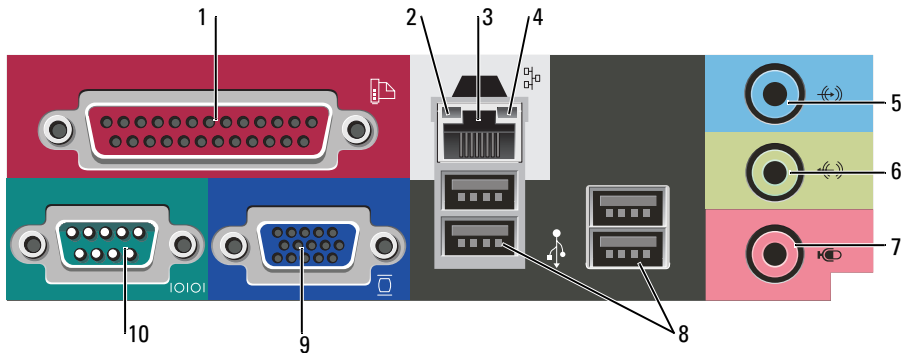

- | | | |
|---|-----------------------------|--|
| 1 | разъем параллельного порта | <p>К разъему параллельного порта подключается параллельное устройство, например принтер. USB-принтер следует подключать к разъему USB.</p> <p>ПРИМЕЧАНИЕ. Встроенный разъем параллельного порта автоматически отключается, если компьютер обнаруживает установленную плату, имеющую разъем параллельного порта, настроенный на тот же адрес. Для получения дополнительной информации см. электронное <i>Руководство пользователя</i>.</p> |
| 2 | светодиод поддержания связи | <ul style="list-style-type: none"> • Зеленый – установлено соединение между сетью 10 Мбит/с и компьютером. • Оранжевый – установлено соединение между сетью 100 Мбит/с и компьютером. • Индикатор не горит – физическое соединение с сетью отсутствует. |
| 3 | разъем сетевого адаптера | <p>Чтобы подключить компьютер к сети или широкополосному модему, подсоедините один конец кабеля к сетевому разъему или сетевому устройству. Другой конец сетевого кабеля подключите к разъему сетевого адаптера, расположенному на задней панели компьютера. Щелчок указывает, что кабель надежно подсоединен.</p> <p>ПРИМЕЧАНИЕ. Не включайте телефонный кабель в сетевой разъем.</p> <p>На компьютерах с сетевой платой используйте разъем на этой плате.</p> <p>Для сети рекомендуется применять проводку и разъемы Категории 5. Если используется проводка Категории 3, для обеспечения надежной работы установите скорость сети 10 Мбит/с.</p> |
| 4 | индикатор работы сети | <p>Этот индикатор мигает зеленым светом при передаче или получении данных по сети. При большом объеме сетевого трафика этот индикатор горит постоянно.</p> |

- | | | |
|----|--------------------------------|---|
| 5 | разъем линейного входа | <p>Голубой разъем линейного входа служит для подключения звукозаписывающих и проигрывающих устройств, например кассетного или CD-плеера, видеомagneтoфона.</p> <p>На компьютерах со звуковой платой используется разъем этой платы.</p> |
| 6 | разъем линейного выхода | <p>Зеленый разъем линейного выхода служит для подключения наушников и большинства динамиков со встроенными усилителями.</p> <p>На компьютерах со звуковой платой используется разъем этой платы.</p> |
| 7 | разъем микрофона | <p>Разъем микрофона розового цвета используется для подключения микрофона для записи голоса и музыки в звуковой программе или для их передачи по телефонному каналу.</p> <p>На компьютерах со звуковой платой используется разъем микрофона этой платы.</p> |
| 8 | разъемы USB 2.0 (4) | <p>Для устройств, которые обычно подключены к компьютеру, например принтер или клавиатура, используйте USB-разъемы на задней панели.</p> |
| 9 | видеоразъем | <p>Подключите кабель VGA-совместимого монитора к голубому разъему.</p> <p>ПРИМЕЧАНИЕ. Если вы приобретаете необязательную видеоплату, этот разъем будет закрыт крышкой. Подсоедините монитор к разъему на видеоплате. Не снимайте колпачок.</p> <p>ПРИМЕЧАНИЕ. Если есть видеоплата, поддерживающая работу с двумя мониторами, используйте Y-кабель, который поставляется вместе с компьютером.</p> |
| 10 | разъем последовательного порта | <p>К разъему последовательного порта подключается последовательное устройство, например ручное устройство. Назначенный по умолчанию - COM1 для разъема последовательного порта 1.</p> <p>Дополнительную информацию см. в электронном <i>Руководстве пользователя</i>.</p> |

Настольный компьютер — вид спереди

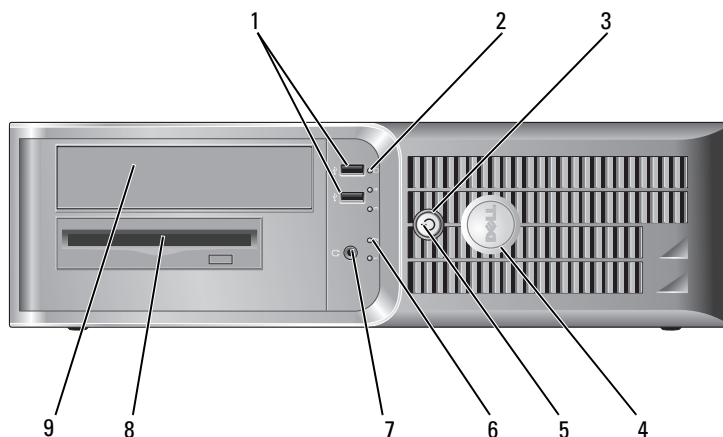

- | | | |
|---|----------------------------|---|
| 1 | разъемы шины USB 2.0 (2) | Используйте разъемы USB, расположенные на передней панели компьютера, для редко подключаемых устройств, например джойстиков или камер, или для загружаемых устройств USB (дополнительную информацию о загрузке с USB-устройств см. в электронном <i>Руководстве пользователя</i>).

Для устройств, которые подключены к компьютеру постоянно, например принтер или клавиатура, рекомендуется использовать USB-разъемы на задней панели компьютера. |
| 2 | индикатор жесткого диска | Индикатор мигает при обращении к жесткому диску. |
| 3 | кнопка питания | Нажмите эту кнопку, чтобы включить компьютер.

 ВНИМАНИЕ. Во избежание потери данных не выключайте компьютер нажатием кнопки питания в течение 6 и более секунд. Вместо этого выполняйте команду завершения работы.

 ВНИМАНИЕ. Если в операционной системе доступен интерфейс ACPI, то при нажатии кнопки питания компьютер выполняет операцию завершения работы. |
| 4 | знак Dell | Этот знак можно повернуть, чтобы он соответствовал ориентации компьютера. Чтобы повернуть знак, крепко сожмите его пальцами, надавите и поверните. Можно также повернуть знак с помощью отверстия, расположенного рядом с его нижней частью. |
| 5 | индикатор питания | Варианты свечения индикатора питания указывают на следующие режимы работы. <ul style="list-style-type: none"> • Индикатор не горит – компьютер выключен. • Горит зеленым – компьютер работает в нормальном режиме. • Мигает зеленым – компьютер находится в режиме энергосбережения. • Горит или мигает желтым – на компьютер подается питание, но, возможно, существует внутренняя неполадка питания. См. раздел «Проблемы, связанные с питанием» в электронном <i>Руководстве пользователя</i>. <p>Чтобы выйти из режима энергосбережения, нажмите кнопку питания или кнопку на клавиатуре или мыши, если они настроены в Диспетчере устройств Windows на функцию «пробуждения».</p> <p>Описание световых кодов, помогающих в устранении неисправностей компьютера, см. в разделе «Системные индикаторы» на стр. 204.</p> |
| 6 | диагностические светодиоды | Эти индикаторы выдают коды диагностики, которые помогают в устранении проблем с компьютером. Для получения дополнительной информации см. раздел «Индикаторы диагностики» на стр. 205. |
| 7 | разъем для наушников | Для подключения наушников и большинства динамиков. |
| 8 | дисковод гибких дисков | Этот дисковод используется для установки дискет. |
| 9 | дисковод CD/DVD | Этот дисковод используется для установки компакт-дисков или DVD-дисков (если возможно). |

Настольный компьютер — вид сзади

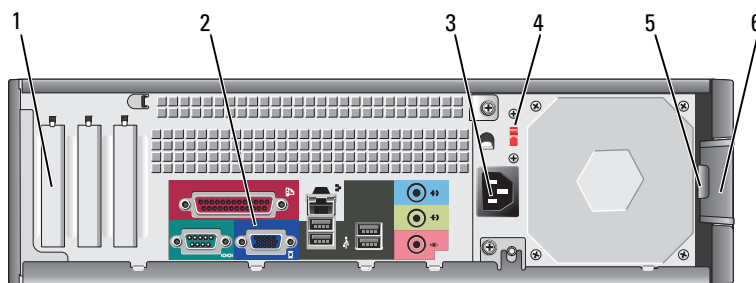

- | | | |
|---|---------------------------------|--|
| 1 | гнезда для плат | Доступные разъемы для любых установленных плат PCI и PCI Express. |
| 2 | разъемы на задней панели | Последовательные, USB и другие устройства подключаются к соответствующим разъемам. |
| 3 | разъем питания | Вставьте кабель питания в этот разъем. |
| 4 | переключатель выбора напряжения | Компьютер оборудован ручным переключателем выбора напряжения.
Во избежание повреждения компьютера установите переключатель выбора напряжения в положение, соответствующее напряжению, наиболее точно совпадающему с напряжением электросети, используемым в вашем регионе.
➡ ВНИМАНИЕ. Для Японии переключатель выбора напряжения необходимо установить в положение 115 В.
Также убедитесь, что монитор и другие подключенные устройства могут работать с напряжением переменного тока, доступным в вашем регионе. |
| 5 | проушина для навесного замка | Установите замок для запираания крышки компьютера. |
| 6 | защелка крышки корпуса | Она позволяет открывать крышку компьютера. |

Настольный компьютер — Разъемы на задней панели

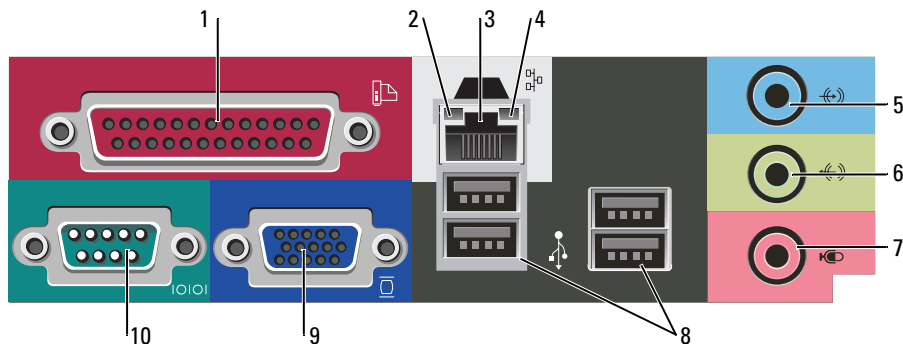

- | | | |
|---|-----------------------------|--|
| 1 | разъем параллельного порта | <p>К разьему параллельного порта подключается параллельное устройство, например принтер. USB-принтер следует подключать к разьему USB.</p> <p>ПРИМЕЧАНИЕ. Встроенный разъем параллельного порта автоматически отключается, если компьютер обнаруживает установленную плату, имеющую разъем параллельного порта, настроенный на тот же адрес. Дополнительную информацию см. в электронном <i>Руководстве пользователя</i>.</p> |
| 2 | светодиод поддержания связи | <ul style="list-style-type: none"> • Зеленый – установлено соединение между сетью 10 Мбит/с и компьютером. • Оранжевый – установлено соединение между сетью 100 Мбит/с и компьютером. • Индикатор не горит – физическое соединение с сетью отсутствует. |
| 3 | разъем сетевого адаптера | <p>Чтобы подключить компьютер к сети или широкополосному модему, подсоедините один конец кабеля к сетевому разьему или сетевому устройству. Другой конец сетевого кабеля подключите к разьему сетевого адаптера, расположенному на задней панели компьютера. Щелчок указывает, что кабель надежно подсоединен.</p> <p>ПРИМЕЧАНИЕ. Не включайте телефонный кабель в сетевой разъем.</p> <p>На компьютерах с сетевой платой используйте разъем на этой плате.</p> <p>Для сети рекомендуется применять проводку и разьемы Категории 5. Если используется проводка Категории 3, для обеспечения надежной работы установите скорость сети 10 Мбит/с.</p> |
| 4 | индикатор работы сети | <p>Этот индикатор мигает зеленым светом при передаче или получении данных по сети. При большом объеме сетевого трафика этот индикатор горит постоянно.</p> |
| 5 | разъем линейного входа | <p>Голубой разъем линейного входа служит для подключения звукозаписывающих и проигрывающих устройств, например кассетного или CD-плеера, видеомэгнитофона.</p> <p>На компьютерах со звуковой платой используется разъем этой платы.</p> |
| 6 | разъем линейного выхода | <p>Зеленый разъем линейного выхода служит для подключения наушников и большинства динамиков со встроенными усилителями.</p> <p>На компьютерах со звуковой платой используется разъем этой платы.</p> |
| 7 | разъем микрофона | <p>Разъем микрофона розового цвета используется для подключения микрофона для записи голоса и музыки в звуковой программе или для их передачи по телефонному каналу.</p> <p>На компьютерах со звуковой платой используется разъем микрофона этой платы.</p> |
| 8 | разьемы USB 2.0 (4) | <p>Для устройств, которые обычно подключены к компьютеру, например принтер или клавиатура, используйте USB-разьемы на задней панели.</p> |

- 9 видеоразъем Подключите кабель VGA-совместимого монитора к голубому разъему.
ПРИМЕЧАНИЕ. Если вы приобретаете необязательную видеоплату, этот разъем будет закрыт крышкой. Подсоедините монитор к разъему на видеоплате. Не снимайте колпачок.
ПРИМЕЧАНИЕ. Если есть видеоплата, поддерживающая работу с двумя мониторами, используйте Y-кабель, который поставляется вместе с компьютером.
- 10 разъем последовательного порта К разъему последовательного порта подключается последовательное устройство, например ручное устройство. Назначенный по умолчанию - COM1 для разъема последовательного порта 1.
Дополнительную информацию см. в электронном *Руководстве пользователя*.

Снятие крышки компьютера

Перед началом работы

В этой главе содержатся процедуры снятия и установки элементов вашего компьютера. Если не указано иначе, в каждой процедуре подразумевается соблюдение следующих условий.

- Выполнены шаги, описанные в разделах «Выключение компьютера» на стр. 189 и «Перед работой с внутренними компонентами компьютера» на стр. 189.
- Были прочитаны сведения по безопасности в *Информационном руководстве по продуктам Dell™*.

Выключение компьютера



ВНИМАНИЕ. Чтобы предотвратить потерю данных, сохраните и закройте все открытые файлы перед выключением компьютера.

- 1 Завершение работы операционной системы.
 - a Сохраните и закройте все открытые файлы, завершите работу всех выполняемых программ, нажмите кнопку **Пуск**, а затем **Выключить компьютер**.
 - b В окне **Выключить компьютер** щелкните **Выключить**.
Компьютер выключится после окончания процесса завершения работы операционной системы.
- 2 Убедитесь, что компьютер и все подключенные к нему устройства выключены. Если компьютер и подсоединенные к нему устройства не выключились автоматически при завершении работы операционной системы, выключите их.

Перед работой с внутренними компонентами компьютера

Следуйте этим инструкциям по безопасности во избежание повреждений компьютера и для собственной безопасности.



ПРЕДУПРЕЖДЕНИЕ. Перед тем как приступить к выполнению операций данного раздела, выполните указания по безопасности, описанные в *Информационном руководстве по продуктам*.

 **ПРЕДУПРЕЖДЕНИЕ.** Обращайтесь с компонентами и платами осторожно. Не следует дотрагиваться до компонентов и контактов платы. Держите плату за края или за металлическую монтажную пластину. Держите такие компоненты, как процессор, за края, а не за контакты.

 **ВНИМАНИЕ.** Ремонт компьютера может выполнять только квалифицированный специалист. На ущерб, вызванный неавторизованным обслуживанием, гарантия не распространяется.

 **ВНИМАНИЕ.** При отключении кабеля от сети беритесь за вилку или за специальную петлю на вилке. Не тяните за кабель. У некоторых кабелей имеется разъем с фиксирующими лапками; перед отключением кабеля такого типа нажмите на фиксирующие лапки. При разъединении разъемов старайтесь разносить их по прямой, чтобы контакты не погнулись. Аналогично, перед подключением кабеля убедитесь в правильной ориентации и соответствии частей разъемов.

Во избежание повреждения компьютера перед началом работы с внутренними компонентами компьютера выполните следующие действия.

1 Выключите компьютер.

 **ВНИМАНИЕ.** Сначала отсоединяйте сетевой кабель от стенной розетки, а затем от компьютера.

2 Отключите компьютер от всех телефонных и телекоммуникационных линий.

3 Отсоедините компьютер и все подключенные к нему устройства от электросети, затем нажмите кнопку питания, чтобы снять остаточный заряд с системной платы.

4 Снимите крышку кабелей, если она прикреплена.

 **ПРЕДУПРЕЖДЕНИЕ.** Во избежание поражения электрическим током всегда отключайте компьютер от электросети перед тем, как открывать корпус.

5 Снимите крышку компьютера.

- Снимите крышку компьютера с корпусом Mini Computer (см. «Компьютер с корпусом Mini Tower» на стр. 190).

- Снимите крышку настольного компьютера (см. «Настольный компьютер» на стр. 196).

 **ВНИМАНИЕ.** Прежде чем прикасаться к чему-либо внутри компьютера, избавьтесь от заряда статического электричества, прикоснувшись к неокрашенной металлической поверхности, например к металлической части на задней панели. В процессе работы периодически дотрагивайтесь до неокрашенных металлических поверхностей, чтобы снять статический заряд, который может повредить внутренние компоненты.

Компьютер с корпусом Mini Tower

 **ПРЕДУПРЕЖДЕНИЕ.** Перед тем как приступить к выполнению операций данного раздела, выполните указания по безопасности, описанные в *Информационном руководстве по продуктам*.

 **ПРЕДУПРЕЖДЕНИЕ.** Для обеспечения защиты от поражения электрическим током перед снятием крышки всегда отсоединяйте компьютер от электрической розетки.

1 Выполните инструкции в разделе «Перед началом работы» на стр. 189.

2 Положите компьютер на бок.

3 Сдвиньте защелку, чтобы открыть крышку.

4 Возьмитесь за края крышки компьютера и переведите ее в верхнее положение при помощи шарниров.

5 Снимите крышку с шарниров и положите ее на мягкую неабразивную поверхность.

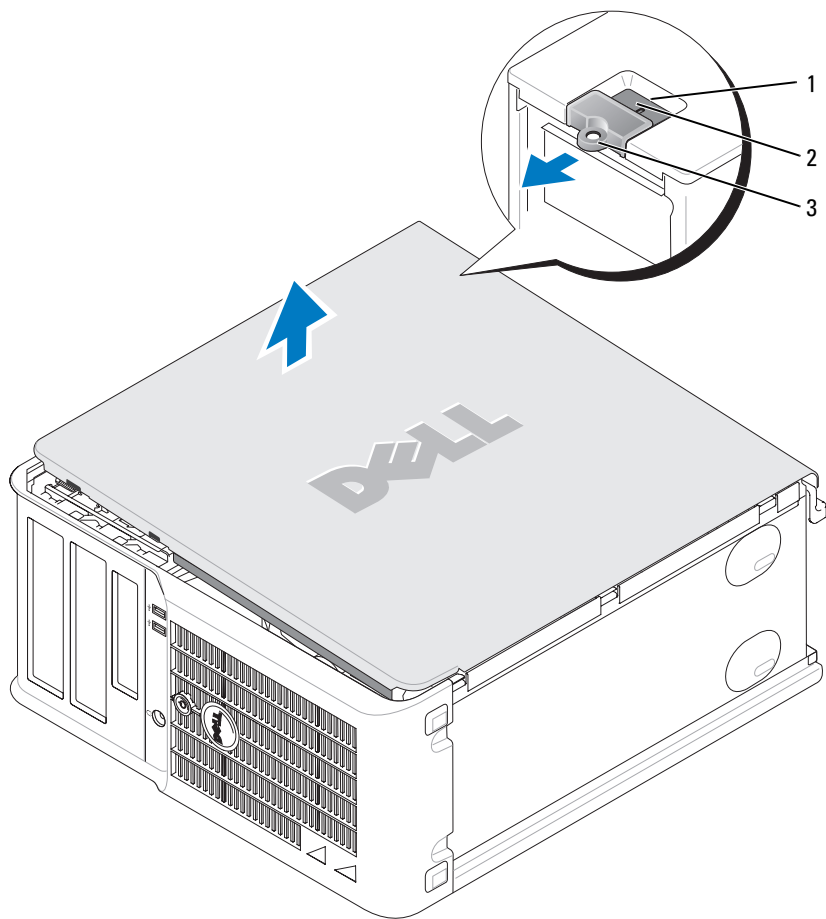

- 1 отверстие для защитного троса
- 2 защелка крышки корпуса
- 3 проушина для навесного замка

Настольный компьютер

! **ПРЕДУПРЕЖДЕНИЕ.** Перед тем как приступить к выполнению операций данного раздела, выполните указания по безопасности, описанные в *Информационном руководстве по продуктам*.

! **ПРЕДУПРЕЖДЕНИЕ.** Для обеспечения защиты от поражения электрическим током перед снятием крышки всегда отсоединяйте компьютер от электрической розетки.

- 1 Выполните инструкции в разделе «Перед началом работы» на стр. 189.
- 2 Если корпус компьютера заперт с помощью замка, вдетого в проушину на задней панели, снимите замок.
- 3 Сдвиньте защелку, чтобы открыть крышку.
- 4 Откиньте крышку вверх, взявшись за ушко.
- 5 Снимите крышку с шарниров и положите ее на мягкую неабразивную поверхность.

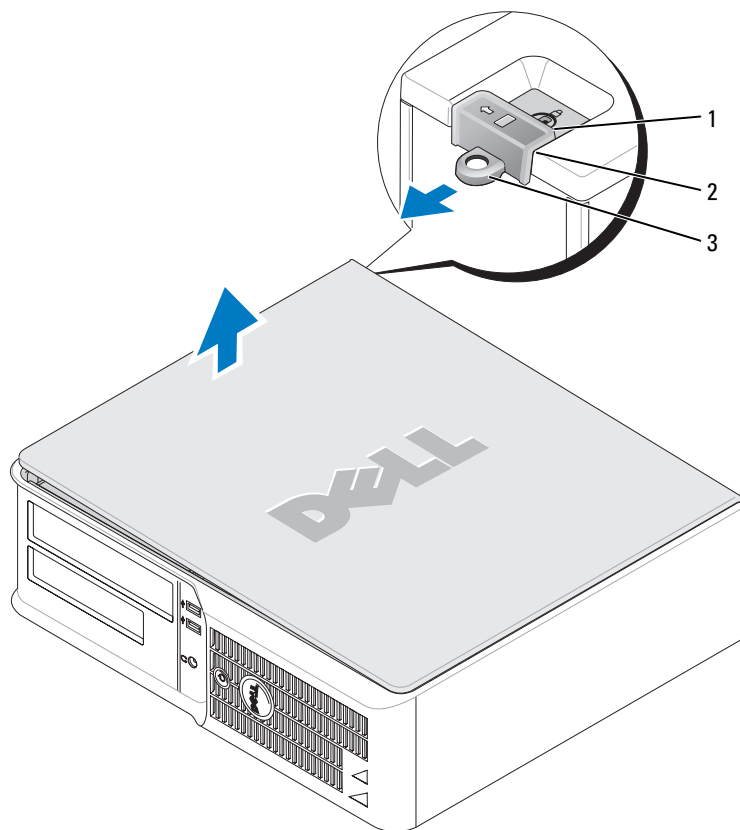

- 1 отверстие для защитного троса
- 2 защелка крышки корпуса
- 3 проушина для навесного замка

Внутренние компоненты компьютера

Компьютер с корпусом Mini-Tower

! **ПРЕДУПРЕЖДЕНИЕ.** Перед тем как приступить к выполнению операций данного раздела, выполните указания по безопасности, описанные в *Информационном руководстве по продуктам*.

! **ПРЕДУПРЕЖДЕНИЕ.** Во избежание поражения электрическим током перед снятием крышки всегда отсоединяйте компьютер от электрической розетки.

➡ **ВНИМАНИЕ.** Будьте осторожны, открывая крышку компьютера; убедитесь, что открытие крышки не приводит к отключению кабелей от системной платы.

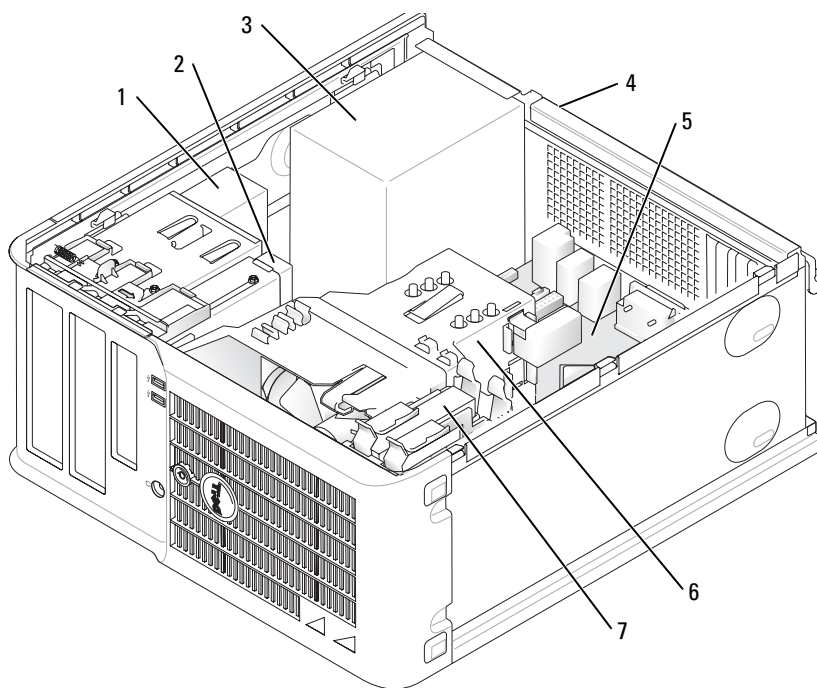

- 1 дисковод CD/DVD
- 2 дисковод гибких дисков
- 3 блок питания
- 4 ручной переключатель выбора напряжения на корпусе

- 5 системная плата
- 6 блок радиатора
- 7 накопитель на жестких дисках

Компоненты системной платы

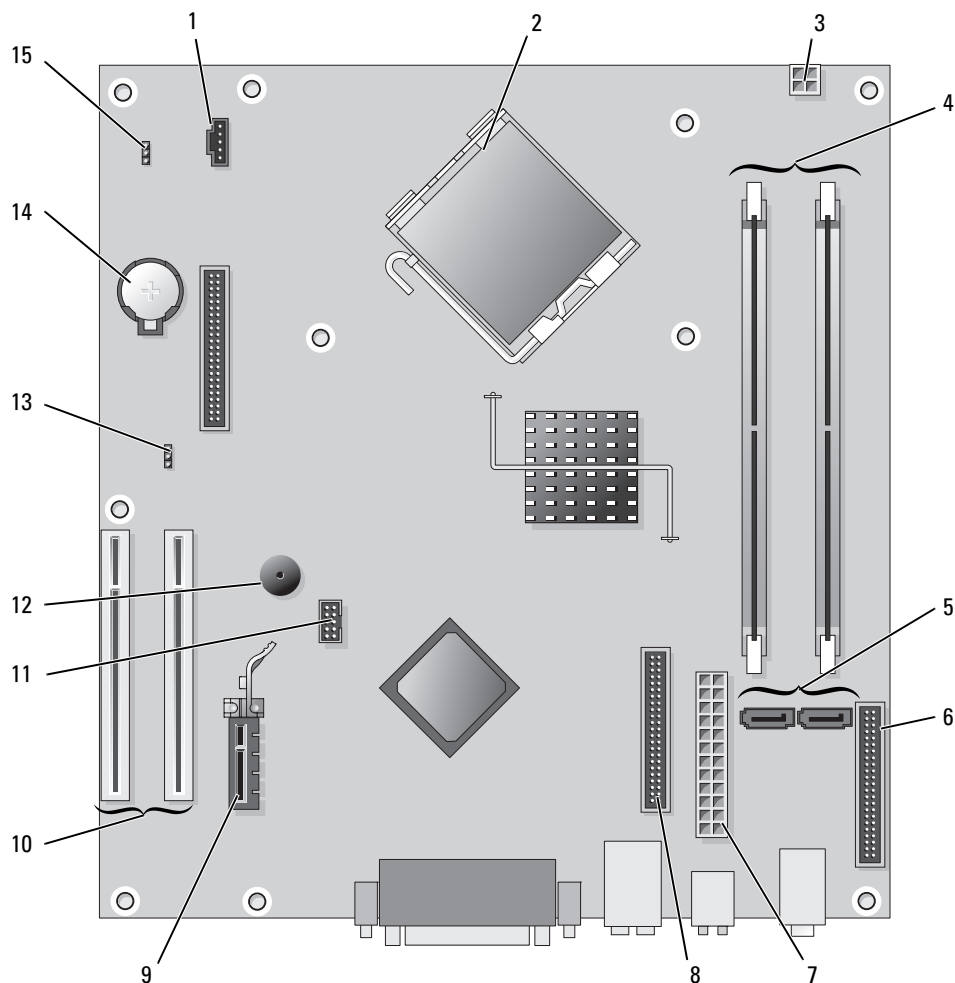







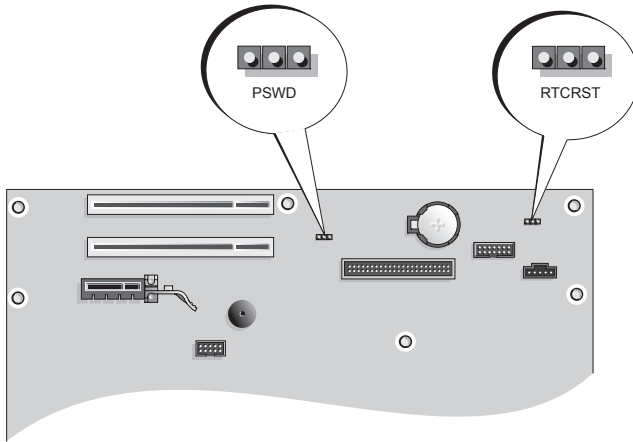

- | | | | |
|---|---|----|----------------------------------|
| 1 | разъем вентилятора (FAN) | 9 | разъем платы PCI Express x1 |
| 2 | разъем процессора (ЦПУ) | 10 | разъем платы PCI (2) |
| 3 | разъем питания (12VPOWER) | 11 | разъем FlexBay USB |
| 4 | разъемы модулей памяти (DIMM_1, DIMM_2) | 12 | пьезодинамик |
| 5 | разъемы последовательного порта накопителя ATA (SATA0, SATA2) | 13 | переключатель пароля (PSWD) |
| 6 | разъем передней панели (FNT_PANEL) | 14 | гнездо аккумулятора (BATT) |
| 7 | разъем питания (POWER) | 15 | переключатель сброса RTC (RTCST) |
| 8 | разъем дисководов компакт-дисков/DVD-дисков (IDE) | | |

Установка перемычек

Компьютер с корпусом Mini-Tower



Перемычка	Настройка	Description
PSWD 	(перемычка пароля)	
		Функция защиты с помощью пароля включена (по умолчанию).
RTCRST 		Защита с помощью пароля выключена.
		Восстановление часов реального времени не выполнено.
		Выполнение восстановления часов реального времени (перемычка временно установлена).
	<i>с установленными перемычками</i>	 <i>с неустановленными перемычками</i>

Настольный компьютер

⚠ ПРЕДУПРЕЖДЕНИЕ. Перед тем как приступить к выполнению операций данного раздела, выполните указания по безопасности, описанные в *Информационном руководстве по продуктам*.

⚠ ПРЕДУПРЕЖДЕНИЕ. Во избежание поражения электрическим током перед снятием крышки всегда отсоединяйте компьютер от электрической розетки.

➡ ВНИМАНИЕ. Будьте осторожны, открывая крышку компьютера; убедитесь, что открытие крышки не приводит к отключению кабелей от системной платы.

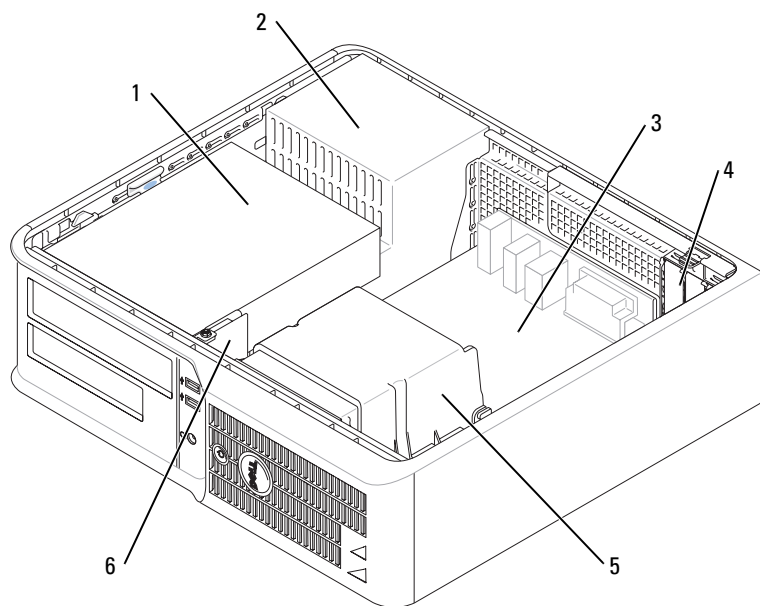

1 отсек дисковод
(дисковод компакт-дисков/DVD-дисков,
дисковод гибких дисков и жесткий диск)

2 блок питания

3 системная плата

4 гнезда для плат

5 блок радиатора

6 передняя панель ввода/вывода

Компоненты системной платы

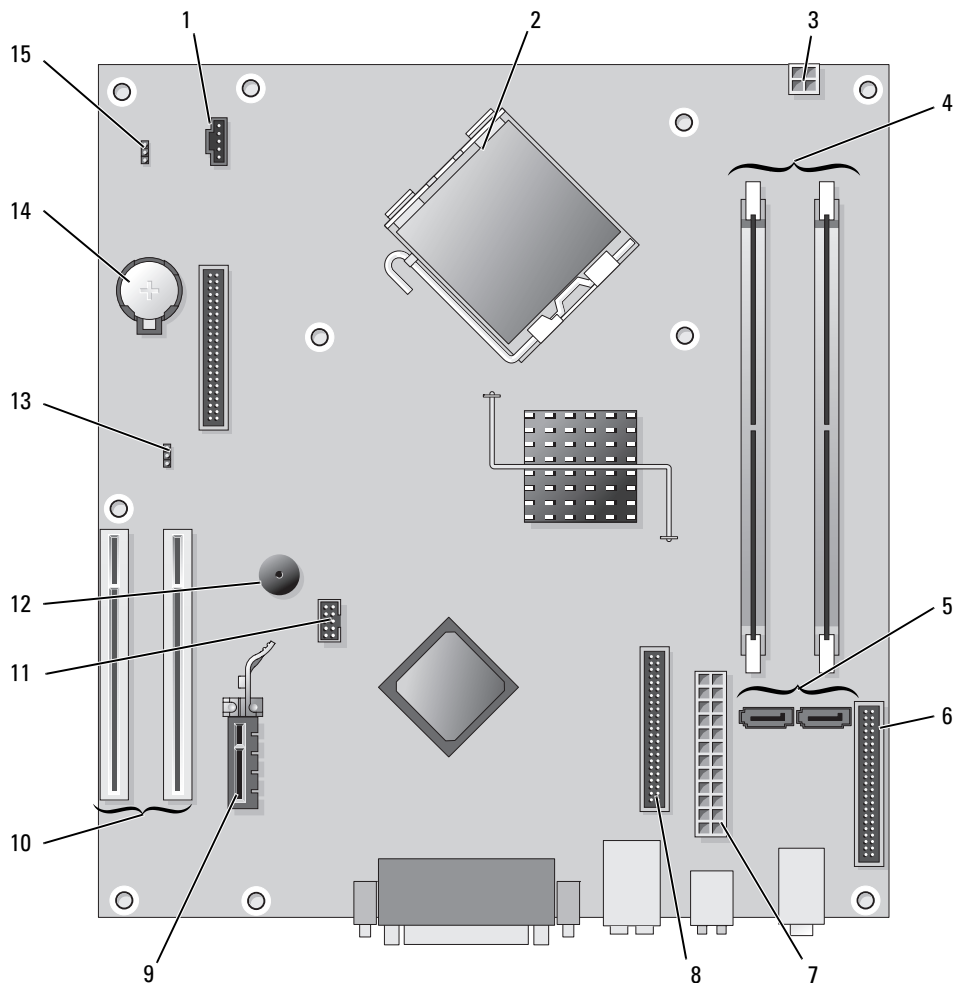





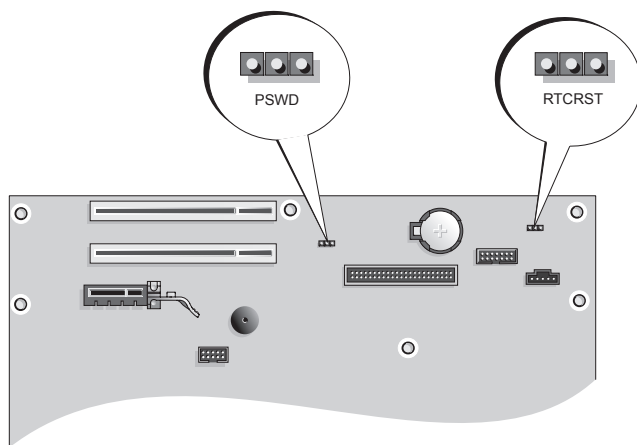

- | | | | |
|---|---|----|------------------------------|
| 1 | разъем вентилятора (FAN) | 9 | разъем платы PCI Express x1 |
| 2 | разъем процессора (ЦПУ) | 10 | разъем платы PCI (2) |
| 3 | разъем питания (12VPOWER) | 11 | разъем FlexBay USB |
| 4 | разъемы модулей памяти (DIMM_1, DIMM_2) | 12 | пьезодинамик |
| 5 | разъемы последовательного порта накопителя ATA (SATA0, SATA2) | 13 | перемычка пароля (PSWD) |
| 6 | разъем передней панели (FNT_PANEL) | 14 | гнездо аккумулятора (BATT) |
| 7 | разъем питания (POWER) | 15 | перемычка сброса RTC (RTCST) |
| 8 | разъем дисководов компакт-дисков/DVD-дисков (IDE) | | |

Установка перемычек

Настольный компьютер



Перемычка	Настройка	Description
PSWD (перемычка пароля) 		Функция защиты с помощью пароля включена (по умолчанию).
		Защита с помощью пароля выключена.
RTCRST (перемычка сброса часов реального времени) 		Восстановление часов реального времени не выполнено.
		Выполнение восстановления часов реального времени (перемычка временно установлена).



с установленными перемычками



с не установленными перемычками

Настройка компьютера



ПРЕДУПРЕЖДЕНИЕ. Перед тем как приступить к выполнению операций данного раздела, выполните инструкции по технике безопасности, описанные в *Информационном руководстве по продуктам*.



ВНИМАНИЕ. Если на компьютер установлена плата расширения (например, плата модема), подсоедините соответствующий кабель к плате, а не к разъему на задней панели.



ВНИМАНИЕ. Чтобы поддерживать надлежащую рабочую температуру компьютера, не помещайте его слишком близко к стене или на закрытую полку, это может нарушить циркуляцию воздуха вокруг корпуса.



ПРИМЕЧАНИЕ. Перед установкой устройств и оборудования, которые поставлялись отдельно от компьютера, прочитайте документацию, прилагаемую к устройству или программному обеспечению, или обратитесь к поставщику, чтобы узнать, является ли устройство или программное обеспечение совместимым с компьютером.



ПРИМЕЧАНИЕ. Компьютер может отличаться от моделей, изображенных на следующих рисунках.

Для правильной настройки компьютера необходимо выполнить все шаги. См. соответствующие инструкции рисунки.



ВНИМАНИЕ. Не пытайтесь одновременно работать с мышью PS/2 и мышью USB.

- 1 Подключите клавиатуру и мышь.



ВНИМАНИЕ. Не подсоединяйте кабель модема к разъему сетевого адаптера. Напряжение в телефонной сети может стать причиной повреждения сетевого адаптера

- 2 Подсоедините модем или сетевой кабель.

Подключите к сетевому разъему сетевой кабель, а не телефонную линию. При наличии дополнительного модема подсоедините телефонную линию к модему.

- 3 Подключите монитор.

Подсоединяйте кабель монитора к разъему аккуратно, чтобы не погнуть контакты. Затяните винты на разъемах для кабелей.



ПРИМЕЧАНИЕ. У некоторых мониторов видеоразъем находится под задней частью экрана. Информацию по расположению разъемов см. в документации, поставляемой с монитором.

- 4 Подсоедините динамики.

- 5 Подсоедините кабели питания одним концом к компьютеру, монитору и другим устройствам, а другим - к электророзеткам.



ВНИМАНИЕ. Во избежание повреждения компьютера установите переключатель выбора напряжения в положение, соответствующее напряжению, наиболее точно совпадающему с напряжением электросети, используемым в вашем регионе.



ВНИМАНИЕ. Для Японии переключатель выбора напряжения необходимо установить в положение 115 В.

- 6 Убедитесь, что переключатель выбора напряжения установлен в положение, соответствующее напряжению, используемому в вашей области.

Компьютер оснащен ручным переключателем выбора напряжения. На компьютерах с переключателем выбора напряжения на задней панели необходимо вручную установить переключатель для выбора соответствующего напряжения.

Установка клавиатуры и мыши

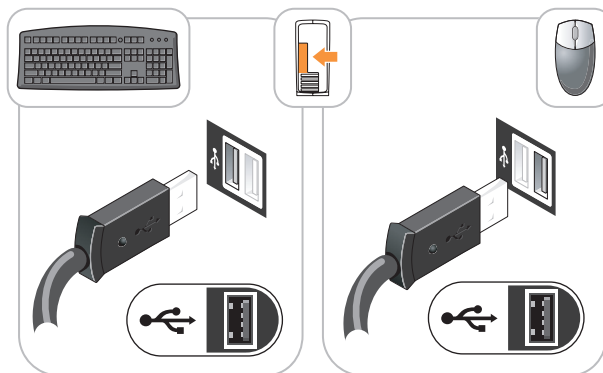

Установка монитора

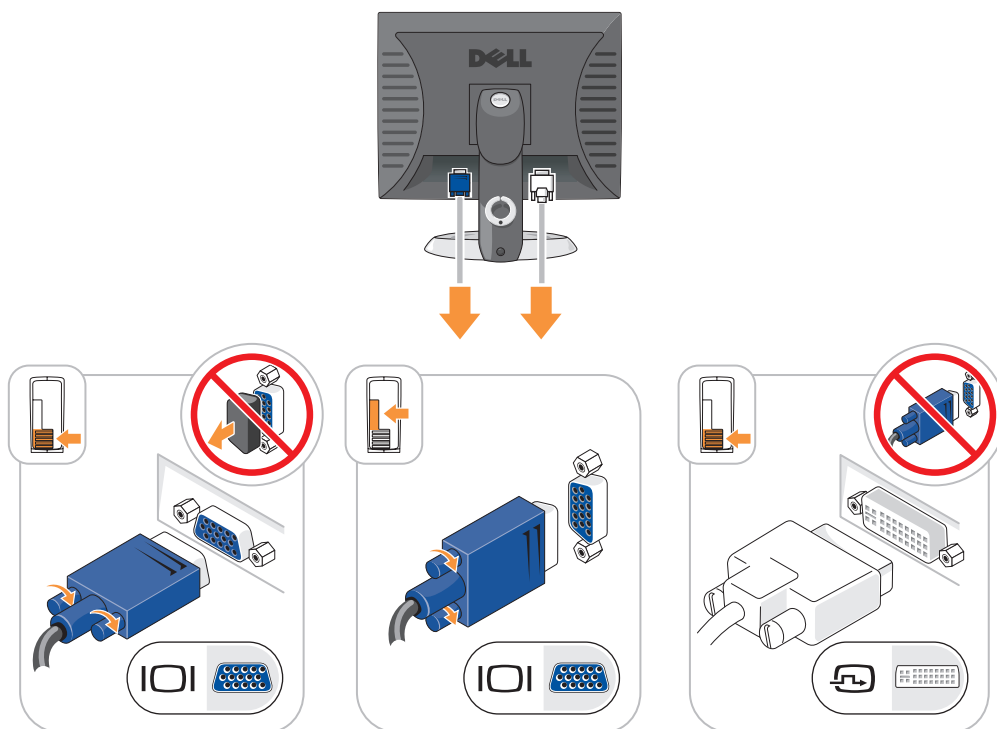

Подключение питания

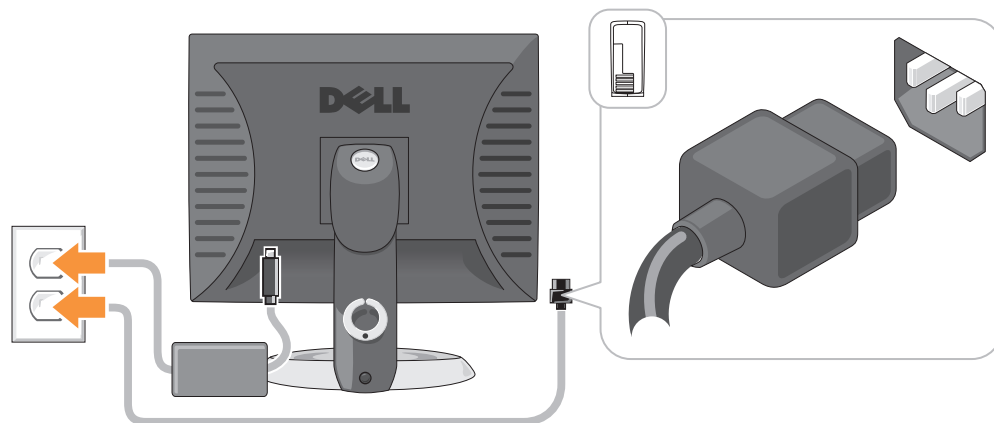

Устранение неисправностей

Корпорация Dell предоставляет целый ряд средств, которые призваны помочь, если компьютер в процессе работы поведет себя не так, как ожидалось. Последнюю информацию о поиске и устранению неисправностей см. на узле поддержки Dell по адресу support.dell.com.

При возникновении неполадок, для устранения которых требуется помощь компании Dell, составьте детальное описание неполадки, запишите сигнальные коды или цветовые схемы диагностики; укажите ниже экспресс-код техобслуживания и метку производителя; затем обратитесь в компанию Dell из того же места, где находится компьютер. Контактную информацию Dell см. в электронном *Руководстве пользователя*.

Пример экспресс-кода техобслуживания и метки производителя см. в «Источники информации» на стр. 177.

Код экспресс-обслуживания (Express Service Code): _____

Метка производителя: _____

Dell Diagnostics

! **ПРЕДУПРЕЖДЕНИЕ.** Перед тем как приступить к выполнению операций данного раздела, выполните указания по безопасности, описанные в *Информационном руководстве по продуктам*.

Когда использовать программу Dell Diagnostics

Если при работе на компьютере возникают неполадки, выполните тесты, указанные в разделе «Устранение неисправностей» электронного *Руководства пользователя*, и запустите программу Dell Diagnostics, прежде чем обращаться за консультацией в службу технической поддержки Dell. Контактную информацию Dell см. в электронном *Руководстве пользователя*.

➡ **ВНИМАНИЕ.** Программа Dell Diagnostics работает только на компьютерах марки Dell™.

Войдите в программу настройки системы (инструкции см. в разделе «Настройка системы» в электронном *Руководство пользователя*), проверьте информацию о конфигурации компьютера и убедитесь, что устройство, которое требуется протестировать, отображается в настройках системы и является активным.

Запустите программу Dell Diagnostics с жесткого диска или с дополнительного компакт-диска *Drivers and Utilities* (Драйверы и утилиты) (иначе называемого Resource (Ресурсы)).

Запуск программы Dell Diagnostics с жесткого диска

- 1 Включите (или перезагрузите) компьютер.
- 2 При появлении логотипа DELL™ сразу нажмите <F12>.

 **ПРИМЕЧАНИЕ.** Если будет получено сообщение о том, что разделы утилиты диагностики не найдены, запустите программу Dell Diagnostics с компакт-диска *Drivers and Utilities* (Драйверы и утилиты) (дополнительный) (см. «Запуск программы Dell Diagnostics с жесткого диска» на стр. 202).

Если эти клавиши нажаты с опозданием и появился экран с логотипом операционной системы, дождитесь появления рабочего стола Microsoft® Windows®. Затем выключите компьютер и повторите попытку.

- 3 Когда появится список загрузочных устройств, выделите пункт **Boot to Utility Partition** (Отобразить программу раздела при загрузке) и нажмите клавишу <Enter>.
- 4 Когда появится **главное меню** Dell Diagnostics, выберите тест для запуска.

Запуск программы Dell Diagnostics с компакт-диска компакт-диска Drivers and Utilities (Драйверы и утилиты)

- 1 Вставьте *Drivers and Utilities* (Драйверы и утилиты).
- 2 Выключите и перезагрузите компьютер.
При появлении логотипа DELL™ сразу нажмите <F12>.

Если вы не успели нажать эту клавишу и появился экран с логотипом операционной системы, дождитесь появления рабочего стола Microsoft Windows. Затем выключите компьютер и повторите попытку.

 **ПРИМЕЧАНИЕ.** Последующие шаги изменяют последовательность загрузки только на один раз. В следующий раз загрузка компьютера будет выполняться в соответствии с устройствами, указанными в настройках системы.

- 3 При появлении списка загрузочных устройств выберите дисковод компакт-дисков/DVD-дисков и нажмите клавишу <Enter>.
- 4 В меню загрузки компакт-диска выберите список для параметра дисковода компакт-дисков/DVD-дисков.
- 5 В появившемся меню выберите параметр для загрузки с дисковода компакт-дисков/DVD-дисков.
- 6 Введите 1, чтобы открыть меню компакт-диска *Drivers and Utilities* (Драйверы и утилиты).
- 7 Введите 2 для запуска программы Dell Diagnostics.
- 8 В нумерованном списке выберите **Run the 32 Bit Dell Diagnostics** (Запуск 32-разрядной программы Dell Diagnostics). Если в списке имеется несколько версий, выберите подходящую для вашего компьютера.
- 9 Когда появится **главное меню** Dell Diagnostics, выберите тест для запуска.

Главное меню Dell Diagnostics

- 1 После загрузки программы Dell Diagnostics и появления окна **Main Menu** (Главного меню) щелкните кнопку для выбора нужного параметра.

Параметр	Функция
Express Test (Экспресс-тест)	Быстрое тестирование устройств. Этот тест обычно продолжается 10-20 минут и не требует вашего участия. В первую очередь выполните Express Test (Экспресс-тест) для максимально быстрого обнаружения проблемы.
Extended Test (Расширенный тест)	Полная проверка устройств. Обычно занимает более часа и периодически требует от вас ответов на вопросы.
Custom Test (Настраиваемый тест)	Тестирование выбранного устройства. Вы можете настроить тесты, которые хотите запустить.
Symptom Tree (Дерево симптомов)	Список наиболее часто встречающихся признаков, с помощью которого вы можете выбрать тест, исходя из особенностей возникшей проблемы.

- 2 Если во время теста возникла проблема, появится сообщение с кодом ошибки и описанием проблемы. Запишите эту информацию и выполните инструкции на экране.
Если вам не удалось устранить ошибку, обратитесь в корпорацию Dell. Контактную информацию Dell см. в электронном *Руководстве пользователя*.



ПРИМЕЧАНИЕ. Метка производителя (Service Tag) компьютера отображается в верхней части экрана каждого теста. При обращении в корпорацию Dell служба технической поддержки потребует от вас указать Метку производителя.

- 3 Если запущены тесты **Custom Test** (Настраиваемый тест) или **Symptom Tree** (Дерево симптомов), подробную информацию можно получить на соответствующих вкладках, описание которых приведено в следующей таблице.

Вкладка	Функция
Results (Результаты)	Результаты тестов и выявленные ошибки.
Errors (Ошибки)	Выявленные ошибки, их коды и описание проблемы.
Help (Справка)	Описание тестов и требования для их запуска.
Configuration (Конфигурация)	Аппаратная конфигурация выбранного устройства. Программа Dell Diagnostics получает информацию о конфигурации для всех устройств из программы настройки системы, памяти и различных внутренних тестов, а затем показывает ее как список устройств в левой части экрана. В списке устройств могут отсутствовать имена некоторых компонентов компьютера или подключенных к нему устройств.
Parameters (Параметры)	Можно настраивать тест путем изменения его настроек.

- 4 По завершении тестов, если программа Dell Diagnostics запущена с компакт-диска Компакт-диск *Drivers and Utilities* (Драйверы и утилиты) (дополнительный), извлеките компакт-диск.
- 5 Закрыть экран теста, чтобы вернуться к экрану **Main Menu** (Главное меню). Чтобы выйти из программы Dell Diagnostics и перезагрузить компьютер, закройте окно **Main Menu** (Главное меню).

Системные индикаторы

Индикатор питания может сообщать о наличии неполадки.













Индикатор питания	Описание проблемы	Варианты решения
Горит зеленым	Питание есть, компьютер работает нормально.	Не требуется.
Мигает зеленым	Компьютер работает в режиме энергосбережения.	Нажмите кнопку питания, передвиньте мышь или нажмите любую клавишу на клавиатуре.
Несколько раз мигает зеленым светом, после чего выключается	Возникла ошибка конфигурации.	См. раздел «Индикаторы диагностики», чтобы определить неполадку (см. «Индикаторы диагностики» на стр. 205).
Горит желтым	Программа Dell Diagnostics выполняет тест или устройство на системной плате неправильно установлено или неисправно.	Если работает программа Dell Diagnostics, подождите окончания тестирования. См. раздел «Индикаторы диагностики», чтобы определить неполадку (см. «Индикаторы диагностики» на стр. 205). Если компьютер не загружается, обратитесь в корпорацию Dell за консультацией. Контактную информацию Dell см. в электронном <i>Руководстве пользователя</i> .
Мигает желтым	Сбой источника питания или системной платы.	См. раздел «Индикаторы диагностики», чтобы определить неполадку (см. «Индикаторы диагностики» на стр. 205; см. раздел «Проблемы, связанные с питанием» в электронном <i>Руководстве пользователя</i>).
Постоянный зеленый и звуковые сигналы во время теста POST	Обнаружена неполадка во время выполнения программы BIOS.	Описание звуковых сигналов диагностики см. в разделе «Коды звукового сигнала» на стр. 208. См. раздел «Индикаторы диагностики», чтобы определить неполадку.
Постоянный зеленый цвет индикатора питания, отсутствие звукового сигнала и видеосигнала во время проверки POST	Возможно, поврежден монитор или видеоплата, либо она неправильно установлена.	См. раздел «Индикаторы диагностики», чтобы определить неполадку.
Постоянный зеленый цвет индикатора питания, отсутствие звукового сигнала, однако компьютер «зависает» во время самопроверки после включения питания	Возможно, неисправно устройство, встроенное в системную плату.	См. раздел «Индикаторы диагностики», чтобы определить неполадку. Если проблема не установлена, обратитесь в корпорацию Dell за консультацией. Контактную информацию Dell см. в электронном <i>Руководстве пользователя</i> .





Индикаторы диагностики





 **ПРЕДУПРЕЖДЕНИЕ.** Перед тем как приступить к выполнению операций данного раздела, выполните указания по безопасности, описанные в *Информационном руководстве по продуктам*.

Для поиска и устранения неисправностей на передней и задней панелях компьютеров имеется четыре индикатора с метками «1», «2», «3» и «4». Индикаторы могут быть зеленого цвета или могут не гореть. Если компьютер включается нормально, схемы или звуковые сигналы индикаторов изменяются при завершении процесса загрузки. Если процедура POST при загрузке системы завершена успешно, все четыре индикатора на некоторое время загорятся зеленым, а затем погаснут. Если во время теста POST найдена неисправность компьютера, по световому коду можно определить, в каком месте остановлен процесс. Если после успешной процедуры POST будут обнаружены неисправности в работе компьютера, индикаторы диагностики не укажут причину неполадки.

 **ПРИМЕЧАНИЕ.** Работа индикаторов диагностики может отличаться в зависимости от типа системы. Индикаторы диагностики могут располагаться как по вертикали, так и по горизонтали.

Индикаторы	Описание проблемы	Варианты решения
   	Компьютер находится в нормальном выключенном состоянии, или произошла ошибка загрузки BIOS. Индикаторы диагностики не загораются после успешной перезагрузки операционной системы компьютера.	Подключите компьютер к работающей электрической розетке и нажмите кнопку питания.
   	Возможно, сбой BIOS, компьютер находится в режиме восстановления.	Запустите утилиту BIOS Recovery, дождитесь окончания восстановления и перезагрузите компьютер.
   	Возможно, произошел сбой процессора.	Переустановите процессор и перезагрузите компьютер. Информацию о повторной установке процессора см. в электронном <i>Руководстве пользователя</i> .

Индикаторы	Описание проблемы	Варианты решения
	<p>Модули памяти обнаружены, но возникает ошибка памяти.</p>	<ul style="list-style-type: none"> • Если установлен только один модуль памяти, установите его заново и перезагрузите компьютер. Информацию о повторной установке модулей памяти см. в электронном <i>Руководстве пользователя</i>. • Если установлено несколько модулей памяти, выньте их, установите один модуль и перезагрузите компьютер. Если компьютер загрузится нормально, установите следующий модуль. Продолжайте, пока не найдете модуль, вызывающий сбой, или пока не установите все модули без ошибки. • Если возможно, установите в компьютер правильно работающие модули памяти такого же типа. • Если не удастся устранить неисправность, обратитесь в компанию Dell. Контактную информацию Dell см. в электронном <i>Руководстве пользователя</i>.
	<p>Возможно, сбой видеоплаты.</p>	<ul style="list-style-type: none"> • Если установлена видеоплата, выньте ее и установите заново. Затем перезагрузите компьютер. • Если проблема не устранена, установите заведомо работающую видеоплату и перезагрузите компьютер. • Если не удастся устранить неисправность или на компьютере установлена встроенная видеоплата, обратитесь в компанию Dell. Контактную информацию Dell см. в электронном <i>Руководстве пользователя</i>.
	<p>Возможно, произошел сбой дисководов гибких дисков или жесткого диска.</p>	<p>Подсоедините заново все кабели питания и данных, затем перезагрузите компьютер.</p>
	<p>Возможно, произошел сбой USB-устройства.</p>	<p>Заново установите все USB-устройства, проверьте соединение кабелей, затем перезагрузите компьютер.</p>

Индикаторы	Описание проблемы	Варианты решения
	<p>Не обнаружено модулей памяти.</p>	<ul style="list-style-type: none"> • Если установлен только один модуль памяти, установите его заново и перезагрузите компьютер. Информацию о повторной установке модулей памяти см. в электронном <i>Руководстве пользователя</i>. • Если установлено несколько модулей памяти, выньте их, установите один модуль и перезагрузите компьютер. Если компьютер загрузится нормально, установите следующий модуль. Продолжайте, пока не найдете модуль, вызывающий сбой, или пока не установите все модули без ошибки. • Если возможно, установите в компьютер правильно работающие модули памяти такого же типа. • Если не удастся устранить неисправность, обратитесь в компанию Dell. Контактную информацию Dell см. в электронном <i>Руководстве пользователя</i>.
	<p>Модули памяти обнаружены, но есть ошибка конфигурации или совместимости памяти.</p>	<ul style="list-style-type: none"> • Убедитесь в том, что нет никаких особых требований к размещению модулей или разъемов памяти. • Убедитесь, что устанавливаемые модули памяти совместимы с компьютером. • Если не удастся устранить неисправность, обратитесь в компанию Dell. Контактную информацию Dell см. в электронном <i>Руководстве пользователя</i>.
	<p>Произошел сбой.</p> <p>Этот шаблон также отображается во время запуска программы настройки системы, и может не означать наличие проблемы.</p>	<ul style="list-style-type: none"> • Проверьте, правильно ли подключены кабели жесткого диска, дисководов CD и DVD к системной плате. • Прочитайте сообщение на экране компьютера. • Если не удастся устранить неисправность, обратитесь в компанию Dell. Контактную информацию Dell см. в электронном <i>Руководстве пользователя</i>.
	<p>По завершении выполнения команды POST все четыре индикатора диагностики на некоторое время загорятся зеленым, а затем погаснут. Это означает нормальное рабочее состояние.</p>	<p>Нет.</p>

Коды звукового сигнала

Во время запуска, если монитор не может отобразить ошибки или проблемы, компьютер может издавать последовательность звуковых сигналов. Эта последовательность, или звуковой код, указывает на проблему. Один из возможных звуковых кодов (1-3-1) состоит из одного сигнала, блока из трех сигналов и еще одного сигнала. Этот код указывает, что возникла проблема с компьютером.

Если во время запуска компьютер выдает звуковые сигналы.

- 1 Запишите последовательность звуковых сигналов.
- 2 См. раздел «Dell Diagnostics» на стр. 201 для определения более серьезной причины.
- 3 Обратитесь в службу технической поддержки Dell. Контактную информацию Dell см. в электронном *Руководстве пользователя*.

Код	Причина	Код	Причина
1-1-2	Сбой регистра микропроцессора	3-1-4	Ошибка ведомого регистра маски прерываний
1-1-3	Ошибка чтения/записи NVRAM	3-2-2	Ошибка загрузки вектора прерываний
1-1-4	Ошибка контрольной суммы ПЗУ BIOS	3-2-4	Ошибка теста контроллера клавиатуры
1-2-1	Ошибка программируемого таймера временных интервалов	3-3-1	Отсутствие питания энергонезависимого ОЗУ
1-2-2	Ошибка инициализации DMA	3-3-2	Неверная конфигурация NVRAM
1-2-3	Ошибка чтения/записи регистра страницы DMA	3-3-4	Ошибка теста видеопамати
1-3	Ошибка теста видеопамати	3-4-1	Ошибка инициализации экрана
1-3-1 до 2-4-4 включительно	Неправильное определение или использование памяти	3-4-2	Ошибка обратной развертки экрана
3-1-1	Ошибка ведомого регистра прямого доступа к памяти	3-4-3	Ошибка поиска видео-ПЗУ
3-1-2	Ошибка ведущего регистра прямого доступа к памяти	4-2-1	Таймер не работает
3-1-3	Ошибка ведущего регистра маски прерываний	4-2-2	Сбой закрытия системы
4-2-3	Сбой линии A20	4-4-1	Ошибка тестирования параллельного или последовательного порта
4-2-4	Неожиданное прерывание в защищенном режиме	4-4-2	Ошибка при распаковке кода в теньную память
4-3-1	Ошибка памяти выше адреса 0FFFFh	4-4-3	Ошибка теста математического сопроцессора
4-3-3	Ошибка счетчика 2 микросхемы таймера	4-4-4	Ошибка теста кэша
4-3-4	Часы остановились		

Разрешение проблем несовместимости программного обеспечения и оборудования

Если во время запуска операционной системы устройство не обнаружено или обнаружено с неправильной конфигурацией, то для устранения ошибок несовместимости можно использовать программу для устранения неполадок оборудования.

- 1 Нажмите кнопку **Пуск** и выберите **Справка и поддержка**.
- 2 Введите `hardware troubleshooter` (поиск и устранение неисправностей оборудования) в поле **Найти** и нажмите стрелку, чтобы запустить поиск.
- 3 Щелкните **Поиск и устранение неисправностей оборудования** в списке **Результаты поиска**.
- 4 В списке **Поиск и устранение неисправностей оборудования** щелкните **Требуется устранить конфликт оборудования компьютера** и нажмите кнопку **Далее**.

Использование функции восстановления системы Microsoft Windows XP

Операционная система Microsoft Windows XP имеет функцию восстановления системы, которая позволяет вернуть операционную систему компьютера в предыдущее состояние (без изменения файлов данных), если изменения в оборудовании, программном обеспечении или другие параметры системы нарушили стабильную работу компьютера. Информацию об использовании функции восстановления системы см. в разделе **Центр справки и поддержки Windows**. Чтобы получить доступ к Центру справки и поддержки Windows, см. раздел «**Центр справки и поддержки Windows**» на стр. 180.



ВНИМАНИЕ. Регулярно создавайте резервные копии данных. Восстановление системы не отслеживает изменения в файлах данных и не восстанавливает эти файлы.

Создание точки восстановления

- 1 Нажмите кнопку **Пуск** и выберите пункт **Справка и поддержка**.
- 2 Щелкните **Восстановление системы**.
- 3 Следуйте инструкциям на экране.

Восстановление более раннего рабочего состояния компьютера



ВНИМАНИЕ. Перед восстановлением более раннего рабочего состояния компьютера сохраните и закройте все открытые файлы и выйдите из всех открытых программ. Не изменяйте, не открывайте и не удаляйте файлы и программы до завершения восстановления системы.

- 1 Нажмите кнопку **Пуск**, выберите **Все программы** → **Стандартные** → **служебные**, а затем выберите пункт **Восстановление системы**.
- 2 Выберите **Восстановление более раннего состояния компьютера** и нажмите кнопку **Далее**.
- 3 Щелкните дату календаря, которой должна соответствовать восстановленная система.

На экране **Выбор контрольной точки восстановления** отображается календарь, в котором можно выбрать точки восстановления. Все даты с доступными точками восстановления выделяются в календаре жирным шрифтом.

- 4 Выберите точку восстановления и нажмите кнопку **Далее**.
Если на какую-то дату имеется только одна точка восстановления, она выбирается автоматически.
Если доступно несколько точек, выберите нужную.
- 5 Нажмите кнопку **Далее**.
Экран **Восстановление завершено** появляется после того, как функция Восстановление системы завершит сбор данных, и затем компьютер выполнит перезагрузку.
- 6 После того, как компьютер перезагрузится, нажмите кнопку **ОК**.

Чтобы сменить точку восстановления, повторите действия с другой точкой или отмените восстановление.

Отмена последнего восстановления системы



ВНИМАНИЕ. Перед отменой последнего восстановления системы сохраните и закройте все открытые файлы и выйдите из всех открытых программ. Не изменяйте, не открывайте и не удаляйте файлы и программы до завершения восстановления системы.

- 1 Нажмите кнопку **Пуск**, выберите **Все программы** → **Стандартные** → **Служебные**, а затем нажмите кнопку **Восстановление системы**.
- 2 Нажмите кнопку **Отменить последнее восстановление** и затем нажмите кнопку **Далее**.
- 3 Нажмите кнопку **Далее**.
Появится экран **Восстановление системы**, и компьютер перезагрузится.
- 4 После того, как компьютер перезагрузится, нажмите кнопку **ОК**.

Включение восстановления системы

Если вы переустанавливаете WindowsXP на жесткий диск, где свободно менее 200 МБ, эта функция автоматически отключается. Чтобы проверить, включена ли функция восстановления системы.

- 1 Нажмите кнопку **Пуск** и выберите **Панель управления**.
- 2 Щелкните **Производительность и обслуживание**.
- 3 Щелкните **Система**.
- 4 Выберите вкладку **Восстановление системы**.
- 5 Убедитесь в том, что флажок **Отключить восстановление системы** снят.

Переустановка системы Microsoft Windows XP

Перед началом работы



ПРИМЕЧАНИЕ. В этом документе описаны процедуры для вида по умолчанию в Windows XP Home Edition. Они могут не работать, если на компьютере Dell был выбран классический вид Windows, а также если используется система Windows XP Professional.

Если в целях устранения проблем с новыми драйверами вы решили переустановить операционную систему Windows XP, сначала попробуйте использовать функцию возврата к предыдущему драйверу Device Driver Rollback.

- 1 Нажмите кнопку **Пуск** и выберите пункт **Панель управления**.
- 2 В разделе **Выберите категорию** выберите параметр **Производительность и обслуживание**.
- 3 Щелкните **Система**.
- 4 В окне **Свойства системы** перейдите на вкладку **Оборудование**.
- 5 Щелкните **Диспетчер устройств**.
- 6 Щелкните правой кнопкой мыши устройство, для которого был установлен новый драйвер, и выберите **Свойства**.
- 7 Выберите вкладку **Драйвер**.
- 8 Нажмите кнопку **Откатить**.

Если с помощью функции «Откат драйвера устройства» не удалось решить проблему, воспользуйтесь функцией «Восстановление системы» для приведения операционной системы компьютера к исходному состоянию, в котором она находилась до установки нового драйвера устройства (см. «Использование функции восстановления системы Microsoft Windows XP» на стр. 209).



ПРИМЕЧАНИЕ. *Drivers and Utilities* (Драйверы и утилиты) содержит драйверы, которые были установлены во время сборки компьютера. Используйте *Drivers and Utilities* (Драйверы и утилиты) для загрузки необходимых драйверов, включая драйверы, которые требуются, если компьютер оснащен контроллером RAID.

Переустановка Windows XP



ВНИМАНИЕ. При повторной установке Windows XP необходимо использовать Windows XP с пакетом обновления 1 или более поздней версии.



ВНИМАНИЕ. Перед установкой сделайте резервные копии всех файлов данных на первичном жестком диске. Обычно первичным является тот жесткий диск, который компьютер обнаруживает первым.

Чтобы переустановить Windows XP, необходимо следующее.

- Компакт-диск Dell *Operating System* (Операционная система)
- Компакт-диск Dell *Drivers and Utilities* (Драйверы и утилиты)

Чтобы переустановить Windows XP, выполните следующие шаги.

Переустановка может занять 1-2 часа. После переустановки операционной системы необходимо будет установить драйверы устройств, антивирусные и другие программы.



ВНИМАНИЕ. Компакт-диск *Operating System* (Операционная система) предлагает различные варианты переустановки Windows XP. При выполнении этих вариантов могут быть перезаписаны файлы и могут быть затронуты программы, установленные на жестком диске. Поэтому не переустанавливайте Windows XP, пока представитель службы технической поддержки Dell не порекомендует вам сделать это.

-  **ВНИМАНИЕ.** Во избежание конфликтов с Windows XP отключите любое антивирусное программное обеспечение, установленное на вашем компьютере до переустановки Windows XP. Инструкции см. в документации, поставляемой в комплекте с программным обеспечением.

Загрузка с компакт-диска Operating System (Операционная система)

- 1 Сохраните и закройте все открытые файлы и выйдите из всех программ.
- 2 Вставьте компакт-диск *Operating System* (Операционная система). Если появится сообщение Install Windows XP (Установка Windows XP), выберите **Выход**.
- 3 Перезапустите компьютер.
- 4 Нажмите <F12> сразу при появлении логотипа DELL.
Если появился значок операционной системы, дождитесь появления рабочего стола Windows, завершите работу компьютера и повторите попытку.
- 5 С помощью клавиш со стрелками выберите **CD-ROM** и нажмите клавишу <Enter>.
- 6 Когда появится сообщение Press any key to boot from CD (Нажмите любую клавишу для загрузки с компакт-диска), нажмите любую клавишу.

Установка Windows XP

- 1 При появлении экрана **Установка Windows XP** нажмите <Enter> для выбора **Установить Windows сейчас**.
- 2 Прочитайте **Лицензионное соглашение Microsoft Windows** и нажмите клавишу <F8>, если принимаете его условия.
- 3 Если операционная система Windows XP уже установлена и требуется восстановить ее текущие данные, введите r, чтобы выбрать параметр восстановления, и извлеките компакт-диск.
- 4 Если вы хотите установить новую копию Windows XP, нажмите клавишу <Esc>, чтобы выбрать этот параметр.
- 5 Нажмите <Enter> для выбора выделенного раздела (рекомендуется) и следуйте инструкциям на экране.

Появится экран **Установка Windows XP**, и операционная система начнет копирование файлов и установку устройств. Компьютер автоматически перезагрузится несколько раз.

-  **ПРИМЕЧАНИЕ.** Время, необходимое для завершения установки, зависит от размера жесткого диска и скорости вашего компьютера.

-  **ВНИМАНИЕ.** При появлении следующего сообщения не нажимайте никакие клавиши: Press any key to boot from the CD (Нажмите любую клавишу, чтобы выполнить загрузку с CD-диска).

- 6 Когда появится экран **Язык и региональные стандарты**, выберите параметры для вашей зоны и щелкните **Далее**.
- 7 На экране **Настройка принадлежности программ** введите свое имя и название своей организации (необязательно) и нажмите кнопку **Далее**.

- 8 В окне **Имя компьютера и пароль администратора** введите имя компьютера (или примите предлагаемое имя) и пароль и нажмите кнопку **Далее**.
- 9 При появлении окна **Сведения о модеме** введите необходимую информацию и нажмите кнопку **Далее**.
- 10 В окне **Настройка времени и даты** введите дату, время и часовой пояс и нажмите кнопку **Далее**.
- 11 При появлении окна **Сетевые параметры** нажмите **Обычные** и нажмите кнопку **Далее**.
- 12 При переустановке Windows XP Professional и появлении запроса на ввод дополнительных сведений о настройке сети введите их. Если вы не уверены в значениях параметров, подтвердите заданные по умолчанию параметры.

Windows XP начнет установку своих компонентов и настройку компьютера. Компьютер автоматически перезагрузится.



ВНИМАНИЕ. При появлении следующего сообщения не нажимайте никакие клавиши:

Press any key to boot from the CD (Нажмите любую клавишу, чтобы выполнить загрузку с CD-диска).

- 13 При появлении экрана **Вас приветствует Microsoft** щелкните **Далее**.
- 14 При появлении сообщения *will this computer connect to the Internet?* (Каким образом этот компьютер будет подключен к Интернету?) щелкните **Отменить**.
- 15 При появлении экрана **Зарегистрировать в Microsoft?** выберите **Позже**, а затем нажмите кнопку **Далее**.
- 16 При появлении экрана **Кто будет пользоваться компьютером?** можно ввести имена не более 5 пользователей.
- 17 Нажмите кнопку **Далее**.
- 18 Нажмите кнопку **Готово**, чтобы завершить установку, и выньте компакт-диск.
- 19 Переустановите требуемые драйверы, используя *Drivers and Utilities* (Драйверы и утилиты).
- 20 Переустановите антивирусное программное обеспечение.
- 21 Переустановите программы.



ПРИМЕЧАНИЕ. Чтобы переустановить и активировать программы Microsoft Office или Microsoft Works Suite, потребуется номер ключа продукта, указанный на задней стороне обложки компакт-диска Microsoft Office или Microsoft Works Suite.

Компакт-диск *Drivers and Utilities* (Драйверы и утилиты)

Для использования компакт-диска *Drivers and Utilities* (Драйверы и утилиты) (иначе называемого ResourceCD (Ресурсы)) в операционной системе Windows.



ПРИМЕЧАНИЕ. При работе в операционной системе Windows драйверы устройств и документацию можно найти на компакт-диске *Drivers and Utilities* (Драйверы и утилиты).

- 1 Включите компьютер и дождитесь появления рабочего стола Windows.

- 2 Вставьте компакт-диск *Drivers and Utilities* (Драйверы и утилиты) в дисковод.
При первом использовании на компьютере компакт-диска *Drivers and Utilities* (Драйверы и утилиты) отобразится окно **ResourceCD Installation** (Установка с компакт-диска с ресурсами), которое сообщает о том, что скоро начнется загрузка с компакт-диска *Drivers and Utilities* (Драйверы и утилиты).
- 3 Нажмите кнопку **ОК**, чтобы продолжить.
Для завершения установки выполняйте указания программы установки.
- 4 В окне **Welcome Dell System Owner** нажмите кнопку **Next** (Далее).
- 5 Выберите необходимые значения **System Model** (Модель системы), **Operatng System** (Операционная система), **DeviceType** (Тип устройства) и **Topic** (Тема).

Драйверы компьютера

Чтобы отобразить список драйверов устройств компьютера.

- 1 Выберите в раскрывающемся списке **Topic** (Тема) значение **My Drivers** (Мои драйверы).

Компакт-диск *Drivers and Utilities* (Драйверы и утилиты) (дополнительный) проверит оборудование и операционную систему компьютера, после чего на экране отобразится список драйверов устройств конфигурации системы.

- 2 Выберите соответствующий драйвер и выполните инструкции по установке его на компьютере.

Для просмотра всех доступных драйверов для компьютера в раскрывающемся меню **Topic** (Тема) выберите пункт **Drivers** (Драйверы).

Указатель

В

восстановление
системы, 209

Г

гарантия, 177

Д

диагностика
коды звукового сигнала, 208
компакт-диск Drivers and
Utilities (Драйверы и
Утилиты), 177

документация
устройство, 177
ResourceCD (диск с
ресурсами), 177

драйверы
ResourceCD (диск с
ресурсами), 177

документация
Информационное
руководство по
системе, 177
Руководство
пользователя, 178
электронная, 179

диагностика
Dell Diagnostics, 201

драйверы
список, 214

И

индикаторы
система, 204

индикатор питания
диагностика
неисправностей, 204

индикаторы
диагностика, 205
питание, 186

инструкции по технике
безопасности, 177

Источники информации, 177

К

компакт-диск Drivers and
Utilities (Драйверы и
Утилиты), 177

конфликты
несовместимости
программного
обеспечения и
оборудования, 209

конфликты прерываний
IRQ, 209

коды звукового сигнала, 208

компакт-диск
операционная система, 180

компакт-диск с
операционной
системой, 180

крышка
снятие, 189

О

оборудование
коды звукового сигнала, 208
Dell Diagnostics, 201

Операционная система
компакт-диск, 180

операционная система
переустановка Windows
XP, 210
Руководство по
установке, 180

основной веб-сайт
поддержки клиентов
Dell, 177

основной веб-узел
поддержки клиентов
Dell, 179

П

повторная установка, 177

поиск и устранение
неисправностей

восстановление предыдущего
рабочего состояния
компьютера, 209

индикаторы
диагностики, 205

коды звукового сигнала, 208

конфликты, 209

системные индикаторы, 204

ус, 209

Центр справки и
поддержки, 180

поиск и устранение
неисправностей
Dell Diagnostics, 201

переустановка
Windows XP, 210

питание
индикатор, 186

С

сообщения об ошибках
коды звукового сигнала, 208

сообщения об ошибках, 204

индикаторы
диагностики, 205

системная плата, 194, 197

У

устранение неполадок
оборудования, 209

установка компонентов
выключение компьютера, 189

перед началом работы, 189

Ц

Центр справки и
поддержки, 180

D

Dell
веб-сайт поддержки, 179

Dell Diagnostics, 201

M

материнская плата. *См.*
системная плата

метка Microsoft
Windows, 178

метка производителя, 178

метки
метка производителя, 178

Microsoft Windows, 178

H

неполадки. *См. поиск и
устранение
неисправностей*

P

Руководство
пользователя, 178

W

Windows XP
восстановление системы, 209

устранение неполадок
оборудования, 209

поиск и устранение
неисправностей
оборудования, 209

переустановка, 210

установка, 212

Центр справки и
поддержки, 180

Dell™ OptiPlex™ 210L

Stručná referenční příručka

Modely DCSM, DCNE

www.dell.com | support.dell.com

Poznámky, upozornenia a varovania



POZNÁMKA: POZNÁMKA uvádza dôležité informácie, ktoré umožňujú lepšie využitie počítača.



OZNÁMENIE: OZNÁMENIE naznačuje možné poškodenie hardvéru alebo stratu dát a ukazuje, ako sa problému vyhnúť.



UPOZORNENIE: UPOZORNENIE naznačuje možné poškodenie, zranenie alebo smrť.

Ak ste si zakúpili počítač radu Dell™, nie je možné uplatniť žiadne odkazy na operačné systémy Microsoft® Windows®, ktoré sa nachádzajú v tomto dokumente.

Stručná referenčná príručka, disk CD Ovládače a pomôcky a médiá s operačným systémom sú voliteľnými položkami a nedodávajú sa s každým počítačom.

Skratky a akronymy

Úplný zoznam skratiek a akronymov nájdete v Terminologickom slovníku v *Príručke používateľ'a*.

Informácie v tejto príručke podliehajú zmenám bez predchádzajúceho upozornenia.

© 2005–2006 Dell Inc. Všetky práva vyhradené.

Akákoľvek reprodukcia ktorejkoľvek časti tohto materiálu bez písomného povolenia spoločnosti Dell Inc. je prísne zakázaná.

Ochranné známky použité v texte: *Dell*, *OptiPlex* a logo *DELL* sú ochranné známky spoločnosti Dell Inc.; *Microsoft* a *Windows* sú registrované ochranné známky Microsoft Corporation; *Intel* a *Pentium* sú registrované ochranné známky Intel Corporation.

Iné ochranné známky a obchodné názvy sa v tomto dokumente môžu použiť s cieľom označenia príslušných majiteľov vlastníacich tieto ochranné známky a obchodné názvy, ako aj s cieľom označenia názvov ich výrobkov. Spoločnosť Dell Inc. sa zrieka akéhokoľvek nároku na ochranné známky a obchodné názvy iné, než tie, ktoré vlastní.

Modely DCSM, DCNE

September 2006

P/N FD399

Rev. A01



Obsah

Hľadanie informácií	221
Zobrazenia systému	224
Počítač - miniveža – Pohľad spredu	224
Počítač - miniveža – Zadný pohľad	226
Počítač - miniveža – Konektory na zadnom paneli	227
Stolný počítač – Pohľad spredu	228
Stolný počítač – Pohľad zozadu	230
Stolný počítač – Konektory na zadnom paneli	230
Zloženie krytu počítača	232
Než začnete	232
Vypínanie počítača	232
Počítač - Miniveža	233
Stolný počítač	235
Vo vnútri počítača	236
Počítač - Miniveža	236
Stolný počítač	239
Inštalácia počítača	242
Riešenie problémov	244
Dell Diagnostics	244
Systémové kontrolky	247
Diagnostické kontrolky	248
Signalizačné kódy	251
Riešenie nekompatibility softvéru a hardvéru	252
Používanie obnovenia systému Microsoft Windows XP	252
Opätovná inštalácia Microsoft Windows XP	253
Použitie disku CD Drivers and Utilities (Ovládače a pomôcky)	256
 Register	 257

Hľadanie informácií

POZNÁMKA: Niektoré funkcie nemusia byť v pre váš počítač alebo v niektorých krajinách dostupné.

POZNÁMKA: Ďalšie informácie môžu tvoriť súčasť dodávky vášho počítača.

Čo hľadáte?	Kde to nájdete?
<ul style="list-style-type: none">• Diagnostický program• Ovládače• Dokumentácia k počítaču• Dokumentácia k zariadeniam• Softvér systému pracovnej plochy (DSS)	<p>CD s ovládačmi a pomôckami (známe tiež ako Zdrojové CD)</p> <p>Dokumentácia a ovládače sú už v počítači nainštalované. CD môžete použiť na spustenie programu Dell Diagnostics alebo na prístup k dokumentácii. (pozri časť „Dell Diagnostics“ na strane 244).</p>  <p>CD môže obsahovať Readme súbory, ktoré prinášajú najnovšie aktualizácie technických zmien počítača alebo náročný technický a referenčný materiál pre technikov a skúsených užívateľov.</p> <p>POZNÁMKA: Ovládače a aktualizovanú dokumentáciu môžete nájsť na stránke support.dell.com.</p> <p>POZNÁMKA: Disk CD <i>Ovládače a pomôcky</i> je voliteľnou možnosťou a nemusí tvoriť súčasť dodávky vášho počítača.</p>
<ul style="list-style-type: none">• Bezpečnostné informácie• Zmluvné podmienky (platí len pre USA)• Bezpečnostné pokyny• Regulačné informácie• Ergonomické informácie• Licenčná zmluva s koncovým používateľom	<p>Informačná príručka o produkte Dell™</p>  <p>Príručka používateľa</p> <p>Microsoft® Windows® XP Centrum pomoci a podpory</p> <ol style="list-style-type: none">1 Kliknite na tlačidlo Start (Spustiť), potom na položku Help and Support (Pomocník a technická podpora).2 Kliknite na položku Dell User and System Guides (Užívateľské a systémové príručky Dell) a potom kliknite na System Guides (Systémové príručky).3 kliknite na Dell Optiplex User's Guide (Používateľská príručka Dell Optiplex). <p><i>Príručka používateľa</i> je taktiež k dispozícii na voliteľnom disku CD <i>Ovládače a pomôcky</i> (Zdrojové CD).</p>
<ul style="list-style-type: none">• Odstraňovanie a výmena súčastí• Technické údaje• Konfigurácia systémových nastavení• Riešenie a odstraňovanie problémov	

Čo hľadáte?

- Servisný štítok a kód expresného servisu
- Štítok licencie Microsoft Windows

Kde to nájdete?

Servisný štítok a licencia Microsoft Windows

Tieto štítky sa nachádzajú na počítači

- Servisný štítok použite na identifikáciu vášho počítača v prípade, že sa obraciate na **support.dell.com** alebo technickú podporu.
- Ak sa obraciate na technickú podporu, adresujte hovor zadaním expresného servisného kódu.



-
- Riešenia – Tipy a triky na riešenie problémov, články odborníkov, on-line kurzy a často kladené otázky
 - Komunita – On-line diskusia s ostatnými zákazníkmi spoločnosti Dell
 - Upgrade (Aktualizácia) – Aktualizácia informácií pre časti ako pamäť, pevný disk a operačný systém
 - Starostlivosť o zákazníkov – Kontaktné informácie, servisné hovory a stav objednávok, záručné informácie a informácie o opravách
 - Servis a podpora – Stav servisných hovorov a história pomoci, servisná zmluva a on-line technická podpora
 - Referencie – Dokumentácia k počítaču, detaily o konfigurácii vášho počítača, špecifikácie produktu a štúdie
 - Stiahnutia – Schválené ovládače, opravy a softvérové aktualizácie
 - Softvér systému pracovnej plochy (DSS) – Ak do počítača opätovne nainštalujete operačný systém, mali by ste taktiež opätovne nainštalovať pomôcku DSS. Pomôcku poskytuje kritické aktualizácie pre váš operačný systém a podporu pre 3,5 palcové USB floppy mechaniky Dell, procesory Intel® Pentium® M, optické mechaniky a USB zariadenia. Pomôckou je nevyhnutnou pomôckou pre fungovanie počítača Dell. Softvér automaticky rozpozná váš počítač a jeho operačný systém a nainštaluje príslušné aktualizácie pre vašu konfiguráciu.

Dell Support Website – support.dell.com

POZNÁMKA: Vyberte krajinu a nájdite príslušné servisné stredisko.

POZNÁMKA: Firemní zákazníci, vládne a vzdelávacie inštitúcie môžu tiež použiť perzonalizovanú stránku Dell Premier Support na adrese **premier.support.dell.com**. Táto webová stránka nemusí byť dostupná vo všetkých regiónoch.

Čo hľadáte?

- Práca v systéme Windows XP
 - Dokumentácia k počítaču
 - Dokumentácia pre zariadenia (napr. modem)
-
- Preinštalovanie operačného systému

Kde to nájdete?

Pomocník a technická podpora

- 1 Klepnite na tlačidlo **Štart** a potom na príkaz **Help and Support** (Pomoc a technická podpora).
- 2 Zadajte slovo alebo výraz, ktorý vystihuje váš problém a kliknite na ikonu šípky.
- 3 Kliknite na tému, ktorá sa týka vášho problému.
- 4 Postupujte podľa pokynov na obrazovke.

Operačný systém CD

Operačný systém je už na počítači nainštalovaný. Ak chcete preinštalovať operačný systém, použite CD *Operačný systém* (pokyny nájdete v časti „Opätovná inštalácia Microsoft Windows XP“ na strane 253).



Po preinštalovaní operačného systému, použite voliteľné CD *Ovládače a pomôcky* (*Zdrojové CD*) na opätovnú inštaláciu ovládačov dodávaných k počítaču.

Štítko s produktovým číslom vášho operačného systému je umiestnený na počítači.



POZNÁMKA: Farba disku CD závisí od objednaného operačného systému.

POZNÁMKA: CD disk s *operačným systémom* je voliteľnou položkou a nemusí tvoriť súčasť dodávky vášho počítača.

Zobrazenia systému

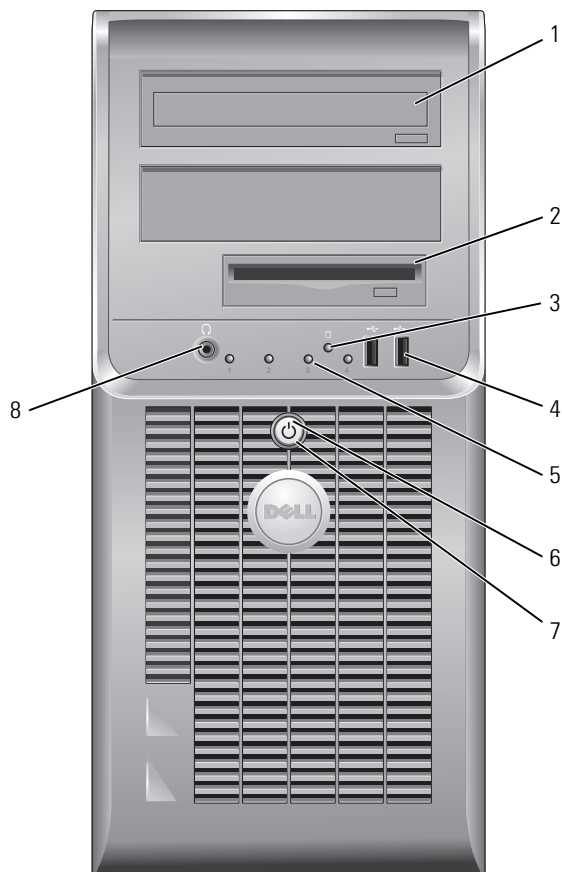
Počítač - miniveža – Pohľad spredu



- | | | |
|---|----------------------------------|---|
| 1 | mechanika diskov CD/DVD | Do CD alebo DVD jednotky (ak existujú) vložte CD alebo DVD disk. |
| 2 | disketová mechanika | Do disketovej jednotky vložte disketu. |
| 3 | kontrolka činnosti pevného disku | Táto kontrolka bliká, ak sa používa pevný disk. |
| 4 | konektory rozhrania USB 2.0 (2) | <p>USB konektory na prednej strane počítača použite na zariadenia, ktoré pripájate iba príležitostne ako napr. joysick, fotoaparát alebo USB zariadenia, z ktorých sa dá zavádzať systém (bootovať).</p> <p>USB konektory na zadnej strane počítača vám odporúčame používať na zariadenia, ktoré obvykle ostávajú pripojené k počítaču, ako napr. tlačiareň alebo klávesnica.</p> |
| 5 | diagnostické kontrolky | Diagnostické kontrolky vám pomôžu pri riešení problémov s počítačom na základe diagnostických kódov (podrobnejšie informácie nájdete v časti „Diagnostické kontrolky“ na strane 248). |
| 6 | tlačidlo napájania | <p>Stlačením tohto tlačidla zapnete počítač.</p> <p> OZNÁMENIE: Ak sa chcete vyhnúť strate údajov, nevypínajte počítač stlačením hlavného vypínača pod dobu 6 sekúnd a dlhšie. Miesto toho vykonajte štandardné vypnutie operačného systému.</p> <p> OZNÁMENIE: Ak váš operačný systém disponuje aktivovaným režimom ACPI, po stlačení hlavného vypínača počítač uskutoční štandardné vypnutie operačného systému.</p> |
| 7 | kontrolka napájania | <p>Kontrolka napájania sa rozsvieti a bliká, alebo trvalo svieti, čím označuje rôzne prevádzkové stavy:</p> <ul style="list-style-type: none"> • Vypnutá – Počítač je vypnutý. • Svieti na zeleno – Počítač sa nachádza v normálnom prevádzkovom stave. • Bliká na zeleno – Počítač sa nachádza v režime úspory energie. • Bliká alebo jantárovožlto svieti – Počítač je napájaný elektrickou energiou, ale môže sa vyskytovať problém s interným napájaním. Pozri časť „Problémy s napájaním“ v online <i>Príručke používateľ'a</i>. <p>Ak chcete ukončiť úsporný režim, stlačte hlavný vypínač, klávesnicu, alebo myš (ak sú vo Windows Device Manager nakonfigurované ako zariadenia na obnovu činnosti). Viac informácií o úsporných režimoch a zrušení úsporného režimu nájdete v on-line <i>Príručke používateľ'a</i>.</p> <p>Opis svetelných kódov, ktoré vám môžu pomôcť pri riešení problémov s počítačom nájdete v časti „Systémové kontrolky“ na strane 247.</p> |
| 8 | konektor slúchadiel | Na pripojenie slúchadiel a väčšiny reproduktorov použite konektor pre slúchadlá. |

Počítač - miniveža – Zadný pohľad

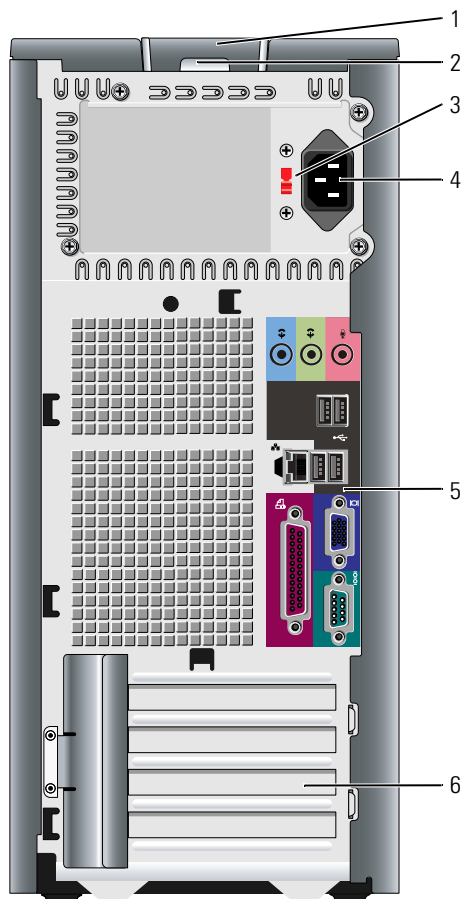

- | | | |
|---|----------------------------|---|
| 1 | poistka na uvoľnenie krytu | Pomocou tejto poistky môžete otvoriť kryt počítača. |
| 2 | krúžok zámku | Vložte zámok a uzamknite kryt počítača. |
| 3 | prepínač výberu napätia | Váš počítač je vybavený manuálnym prepínačom voľby napätia. |

Aby ste predišli poškodeniu počítača vybaveného manuálnym prepínačom voľby napätia, nastavte prepínač na hodnotu napätia, ktorá sa najviac približuje hodnote striedavého napätia používaného vo vašej oblasti.

➔ OZNÁMENIE: V Japonsku musíte prepínač voľby napätia prepnúť do polohy 115-V.

Taktiež skontrolujte, či monitor a pripojené zariadenia možno z hľadiska charakteristík prúdu vo vašej lokalite pripojiť ku zdroju elektrického prúdu.

- | | | |
|---|----------------------------|---|
| 4 | konektor napájania | Do tohto konektora pripojte napájací kábel. |
| 5 | konektory na zadnom paneli | Do príslušného konektora zapojte sériové, USB alebo iné zariadenia. |
| 6 | otvory pre karty | Prístupové konektory pre nainštalované PCI a PCI Express karty. |

Počítač - miniveža – Konektory na zadnom paneli

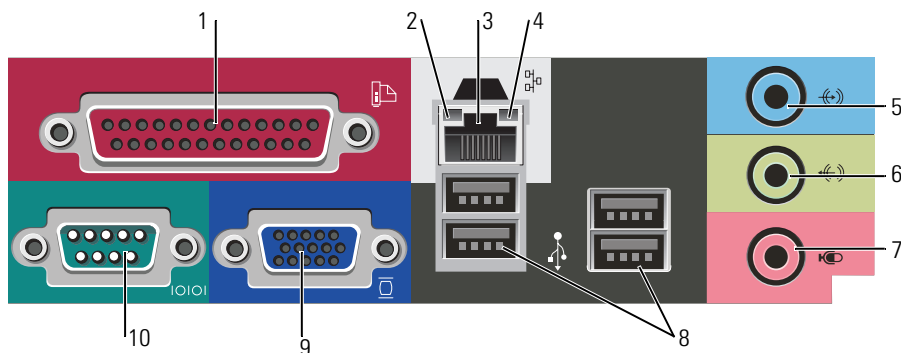

- | | | |
|---|------------------------------|---|
| 1 | paralelný konektor | Do paralelného konektora pripojte paralelné zariadenie (napríklad tlačiareň). Ak disponujete USB tlačiarňou, pripojte ju do USB konektora.
POZNÁMKA: Integrovaný paralelný konektor sa automaticky zablokuje v prípade, ak počítač zistí nainštalovanú kartu obsahujúcu paralelný konektor, nakonfigurovaný na rovnakú adresu. Viac informácií nájdete v on-line <i>Príručke používateľa</i> . |
| 2 | kontrolky integrity spojenia | <ul style="list-style-type: none"> • Zelená – Medzi 10 Mb/s sieťou a počítačom existuje dobré spojenie. • Oranžová – Medzi 10 Mb/s sieťou a počítačom existuje dobré spojenie. • Výpnutá – Počítač nedokázal rozpoznať fyzické pripojenie k sieti. |
| 3 | konektor sieťového adaptéra | Ak chcete pripojiť počítač do siete alebo k širokopásmovému zariadeniu, pripojte jeden koniec sieťového kábla k sieťovému konektoru, alebo k sieti, alebo k širokopásmovému zariadeniu. Pripojte druhý koniec sieťového kábla ku konektoru sieťového adaptéra na zadnom paneli počítača. Ak započujete kliknutie, znamená to, že ste sieťový kábel riadne pripojili.
POZNÁMKA: Do sieťového konektora nepripájajte telefónny kábel.
Pokiaľ ide o počítače s kartou sieťového adaptéra, použite konektor na karte.
Pokiaľ ide o pripojenie do siete, odporúčame, aby ste použili vodiče a konektory Kategórie 5. Ak je nevyhnutné použiť vodiče Kategórie 3, zabezpečte rýchlosť siete 10 Mb/s, čím súčasne zabezpečíte spol'ahlivú prevádzku. |
| 4 | kontrolky činnosti siete | Táto kontrolka bliká na žltu v prípade, ak počítač odosiela, alebo prijíma sieťové údaje. Vysoká vyťaženosť siete môže spôsobovať, že táto kontrolka bude „trvalo“ svietiť. |

- | | | |
|----|-----------------------|---|
| 5 | konektor line-in | <p>Pomocou modrého vstupného konektora pripojte zariadenie na záznam/prehrávanie - napr. kazetový magnetofón, CD prehrávač alebo videorekordér.</p> <p>Na počítačoch so zvukovou kartou použite konektor na karte.</p> |
| 6 | line-out konektor | <p>Zelený výstupný (line-out) konektor použite na pripojenie slúchadiel a väčšiny typov reproduktorov so zabudovanými zosilňovačmi.</p> <p>Na počítačoch so zvukovou kartou použite konektor na karte.</p> |
| 7 | konektor mikrofónu | <p>Pomocou ružového konektora pre mikrofón pripojte mikrofón, určený pre osobný počítač, pomocou ktorého budete môcť zhotovovať záznam hlasu alebo hudby, zvukovému alebo telefonickému programu.</p> <p>Pokiaľ ide o počítače so zvukovou kartou, konektor pre mikrofón sa nachádza na karte.</p> |
| 8 | USB 2.0 konektory (4) | <p>USB konektory na zadnej strane použite pre zariadenia, ktoré obvykle ostávajú pripojené k počítaču ako napríklad tlačiareň alebo počítač.</p> |
| 9 | videokonektor | <p>Zapojte kábel z VGA-kompatibilného monitora do modrého konektora.</p> <p>POZNÁMKA: Ak ste si zakúpili voliteľnú grafickú kartu, tento konektor bude uzatvorený viečkom. Pripojte monitor do konektora na grafickej karte. Viečko neodstraňujte.</p> <p>POZNÁMKA: Ak používate grafickú kartu, ktorá podporuje duálne monitory, použite y-kábel, ktorý tvorí súčasť dodávky vášho počítača.</p> |
| 10 | sériový konektor | <p>K sériovému portu pripojte sériové zariadenie (napr. ručný počítač). Predvolené priradenie je COM1 pre sériový konektor 1.</p> <p>Viac informácií nájdete v on-line <i>Príručke používateľ'a</i>.</p> |

Stolný počítač – Pohľad spredu

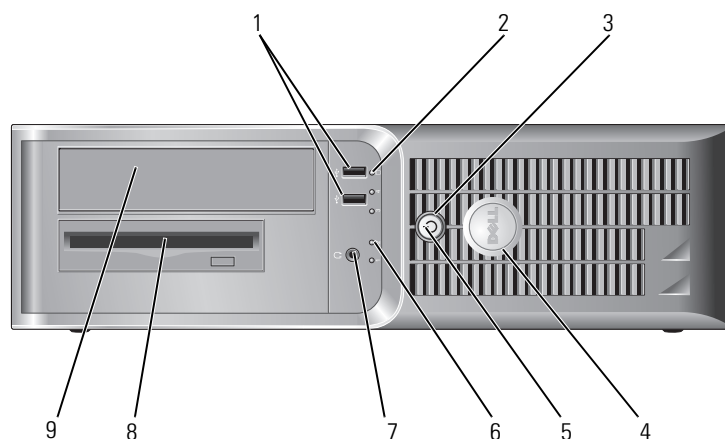

- | | | |
|---|----------------------------------|---|
| 1 | konektory rozhrania USB 2.0 (2) | <p>USB konektory na prednej strane počítača použite na zariadenia, ktoré pripájate iba príležitostne ako napr. joystick, fotoaparát alebo USB zariadenia, s ktorých sa dá zavádzať systém (bootovať) (v on-line <i>Príručke používateľ'a</i> nájdete ďalšie informácie o bootovaní z USB zariadenia).</p> <p>Na pripojenie zariadení, ktoré obvykle ostávajú trvalo zapojené, odporúčame používať USB konektory na zadnom paneli zariadenia.</p> |
| 2 | kontrolka činnosti pevného disku | Kontrolka bliká ak počítač prístupuje k pevnému disku. |
| 3 | tlačidlo napájania | <p>Stlačením tohto tlačidla zapnete počítač.</p> <p> OZNÁMENIE: Ak sa chcete vyhnúť strate údajov, nevypínajte počítač stlačením hlavného vypínača pod dobu 6 sekúnd a dlhšie. Miesto toho vykonajte štandardné vypnutie operačného systému.</p> <p> OZNÁMENIE: Ak váš operačný systém disponuje aktivovaným režimom ACPI, po stlačení hlavného vypínača počítač uskutoční štandardné vypnutie operačného systému.</p> |
| 4 | Znak Dell | Tento znak si môžete natočiť podľa toho, ako je orientovaný váš počítač. Ak chcete otočiť znak, položte prsty okolo okrajov znaku a otočte ním. Na otočenie znaku môžete využiť aj otvor umiestnený pod spodnou časťou znaku. |
| 5 | kontrolka napájania | <p>Kontrolka napájania sa rozsvieti a bliká, alebo trvalo svieti, čím označuje rôzne prevádzkové stavy:</p> <ul style="list-style-type: none"> • Vypnutá – Počítač je vypnutý. • Svieti na zeleno – Počítač sa nachádza v normálnom prevádzkovom stave. • Bliká na zeleno – Počítač sa nachádza v režime úspory energie. • Bliká alebo jantárovožlto svieti – Počítač je napájaný elektrickou energiou, ale môže sa vyskytovať problém s interným napájaním. Pozri „Problémy napájania“ v on-line <i>Príručke používateľ'a</i>. <p>Ak chcete ukončiť úsporný režim, stlačte hlavný vypínač, klávesnicu, alebo myš (ak sú vo Windows Device Manager nakonfigurované ako zariadenia na obnovu činnosti).</p> <p>Opis svetelných kódov, ktoré vám môžu pomôcť pri riešení problémov s počítačom nájdete v časti „Systémové kontrolky“ na strane 247.</p> |
| 6 | diagnostické kontrolky | Pomocou kontroliek môžete prostredníctvom diagnostického kódu odstrániť počítačový problém. Podrobnejšie informácie sú uvedené v časti „Diagnostické kontrolky“ na strane 248. |
| 7 | konektor slúchadiel | Na pripojenie slúchadiel a väčšiny reproduktorov použite konektor pre slúchadlá. |
| 8 | disketová mechanika | Do disketovej jednotky vložte disketu. |
| 9 | mechanika diskov CD/DVD | Do CD alebo DVD jednotky (ak existujú) vložte CD alebo DVD disk. |

Stolný počítač – Pohľad zozadu

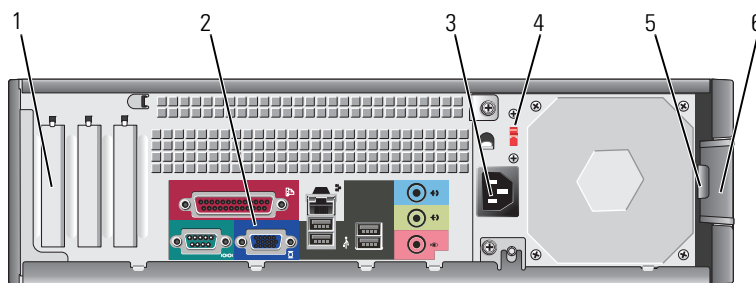

- | | | |
|---|----------------------------|---|
| 1 | otvory pre karty | Prístupové konektory pre nainštalované PCI a PCI Express karty. |
| 2 | konektory na zadnom paneli | Do príslušného konektora zapojte sériové, USB alebo iné zariadenia. |
| 3 | konektor napájania | Do tohto konektora pripojte napájací kábel. |
| 4 | prepínač výberu napätia | Váš počítač je vybavený manuálnym prepínačom voľby napätia.
Aby ste predišli poškodeniu počítača vybaveného manuálnym prepínačom voľby napätia, nastavte prepínač na hodnotu napätia, ktorá sa najviac približuje hodnote striedavého napätia používaného vo vašej oblasti |
| | | <p>➔ OZNÁMENIE: V Japonsku musíte prepínač voľby napätia prepnúť do polohy 115-V.</p> <p>Taktiež skontrolujte, či monitor a pripojené zariadenia možno z hľadiska charakteristík prúdu vo vašej lokalite pripojiť ku zdroju elektrického prúdu.</p> |
| 5 | krúžok zámku | Vložte zámok a uzamknite kryt počítača. |
| 6 | poistka na uvoľnenie krytu | Pomocou tejto poistky otvoríte kryt počítača. |

Stolný počítač – Konektory na zadnom paneli

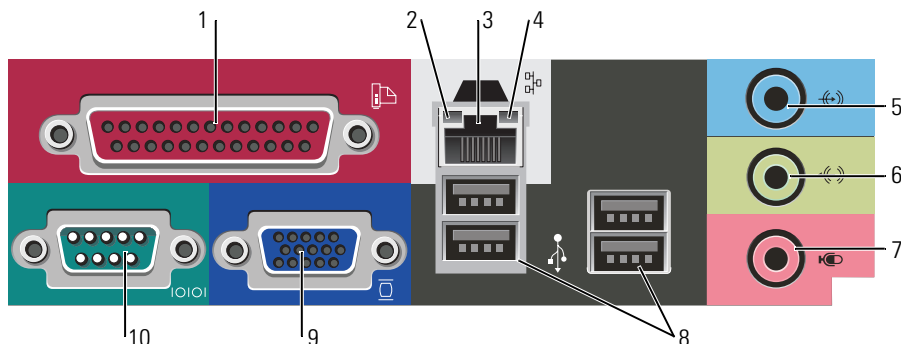

- | | | |
|----|------------------------------|---|
| 1 | paralelný konektor | <p>Do paralelného konektora pripojte paralelné zariadenie (napríklad tlačiareň). Ak disponujete USB tlačiarňou, pripojte ju do USB konektora.</p> <p>POZNÁMKA: Integrovaný paralelný konektor sa automaticky zablokuje v prípade, ak počítač zistí nainštalovanú kartu obsahujúcu paralelný konektor, nakonfigurovaný na rovnakú adresu. Viac informácií nájdete v on-line <i>Príručke používateľa</i>.</p> |
| 2 | kontrolky integrity spojenia | <ul style="list-style-type: none"> • Zelená – Medzi 10 Mb/s sieťou a počítačom existuje dobré spojenie. • Oranžová – Medzi 10 Mb/s sieťou a počítačom existuje dobré spojenie. • Vypnutá – Počítač nedokázal rozpoznať fyzické pripojenie k sieti. |
| 3 | konektor sieťového adaptéra | <p>Ak chcete pripojiť počítač do siete alebo k širokopásmovému zariadeniu, pripojte jeden koniec sieťového kábla k sieťovému konektoru, alebo k sieti, alebo k širokopásmovému zariadeniu. Pripojte druhý koniec sieťového kábla ku konektoru sieťového adaptéra na zadnom paneli počítača. Ak započujete kliknutie, znamená to, že ste sieťový kábel riadne pripojili.</p> <p>POZNÁMKA: Do sieťového konektora nepripájajte telefónny kábel.</p> <p>Pokiaľ ide o počítače s kartou sieťového adaptéra, použite konektor na karte.</p> <p>Pokiaľ ide o pripojenie do siete, odporúčame, aby ste použili vodiče a konektory Kategórie 5. Ak je nevyhnutné použiť vodiče Kategórie 3, zabezpečte rýchlosť siete 10 Mb/s, čím súčasne zabezpečíte spoľahlivú prevádzku.</p> |
| 4 | kontrolky činnosti siete | <p>Táto kontrolka bliká na žltó v prípade, ak počítač odosiela, alebo prijíma sieťové údaje. Vysoká vyťaženosť siete môže spôsobovať, že táto kontrolka bude „trvalo“ svietiť.</p> |
| 5 | konektor line-in | <p>Pomocou modrého vstupného konektora pripojte zariadenie na záznam/prehrávanie - napr. kazetový magnetofón, CD prehrávač alebo videorekordér.</p> <p>Na počítačoch so zvukovou kartou použite konektor na karte.</p> |
| 6 | line-out konektor | <p>Zelený výstupný (line-out) konektor použite na pripojenie slúchadiel a väčšiny typov reproduktorov so zabudovanými zosilňovačmi.</p> <p>Na počítačoch so zvukovou kartou použite konektor na karte.</p> |
| 7 | konektor mikrofónu | <p>Pomocou ružového konektora pre mikrofón pripojte mikrofón, určený pre osobný počítač, pomocou ktorého budete môcť zhotovovať záznam hlasu alebo hudby, zvukovému alebo telefonickému programu.</p> <p>Pokiaľ ide o počítače so zvukovou kartou, konektor pre mikrofón sa nachádza na karte.</p> |
| 8 | USB 2.0 konektory (4) | <p>USB konektory na zadnej strane použite pre zariadenia, ktoré obvykle ostávajú pripojené k počítaču ako napríklad tlačiareň alebo počítač.</p> |
| 9 | videokonektor | <p>Zapojte kábel z VGA-kompatibilného monitora do modrého konektora.</p> <p>POZNÁMKA: Ak ste si zakúpili voliteľnú grafickú kartu, tento konektor bude uzatvorený viečkom. Pripojte monitor do konektora na grafickej karte. Viečko neodstraňujte.</p> <p>POZNÁMKA: Ak používate grafickú kartu, ktorá podporuje duálne monitory, použite y-kábel, ktorý tvorí súčasť dodávky vášho počítača.</p> |
| 10 | sériový konektor | <p>K sériovému portu pripojte sériové zariadenie (napr. ručný počítač). Predvolené priradenie je COM1 pre sériový konektor 1.</p> <p>Viac informácií nájdete v on-line <i>Príručke používateľa</i>.</p> |

Zloženie krytu počítača

Než začnete

Táto kapitola opisuje postupy pri odobieraní a pridávaní komponentov do vášho počítača. Ak nie je uvedené inak, predpokladá sa, že sú pri každom postupe splnené tieto podmienky:

- Vykonali ste podsupy uvedené v kapitolách „Vypínanie počítača“ na strane 232 a „Pred začatím prác vo vnútri počítača“ na strane 232.
- Prečítali ste si bezpečnostné upozornenia v *Informáciách o produkte Dell™*.

Vypínanie počítača



OZNÁMENIE: Aby ste predišli strate údajov, pred vypnutím počítača si uložte a zatvorte všetky otvorené súbory a zatvorte všetky otvorené programy.

- 1 Vypnite operačný systém:
 - a Uložte a zatvorte všetky otvorené súbory, ukončíte všetky spustené programy, kliknite na tlačidlo **Start** (Spustiť) a následne kliknite na možnosť **Turn Off Computer** (Vypnúť počítač).
 - b V okne **Turn off computer** (Vypnúť počítač) kliknite na možnosť **Turn off** (Vypnúť). Počítač sa vypne po ukončení vypínania operačného systému.
- 2 Skontrolujte vypnutie počítača a všetkých pripojených zariadení. Ak sa počítač a pripojené zariadenia automaticky nevypnú po vypnutí operačného systému, vypnite ich teraz.

Pred začatím prác vo vnútri počítača

Dodržiavaním nasledujúcich bezpečnostných pokynov sa vyhnete prípadnému poškodeniu počítača a zaistíte aj svoju osobnú bezpečnosť.



UPOZORNENIE: **Skôr než vykonáte akékoľvek kroky podľa tejto časti, preštudujte si bezpečnostné informácie v *Informáciách o produkte*.**



UPOZORNENIE: **S komponentmi a kartami zaobchádzajte opatrne. Nedotýkajte sa komponentov alebo kontaktov na karte. Kartu držte za okraje alebo za kovovú príchytňú časť. Komponenty ako procesor držte za okraje a nie za nožičky.**



OZNÁMENIE: Opravovať počítač môže len oprávnený servisný technik. Poškodenie v dôsledku servisu, ktorý nie je oprávnený spoločnosťou Dell, nespadá pod ustanovenia záruky.



OZNÁMENIE: Ak odpájate kábel, držte ho za konektor alebo pevnú časť zásuvky. Niektoré káble majú konektor zaistený zarážkami; pred odpojením takéhoto kábla stlačte zarážky. Konektory od seba odpájajte plynulým ťahom rovným smerom—zabráňte tým ohnutiu kolíkov. Skôr než kábel pripojíte, presvedčte sa, či sú oba konektory správne orientované a vyrovnané.

Aby ste sa vyhlí poškodeniu počítača, vykonajte predtým, než začnete s prácou vo vnútri počítača nasledovné kroky.

- 1 Vypnite počítač.



OZNÁMENIE: Pri odpájaní sieťového kábla najskôr odpojte tento kábel od počítača a následne zo sieťovej prípojky v stene.

- 2 Odpojte od počítača všetky telefónne alebo telekomunikačné káble.
- 3 Odpojte počítač a všetky pripojené zariadenia z elektrickej zásuvky a následne stlačte hlavný vypínač, čím uzemníte systémovú dosku.
- 4 Ak je pripojený kryt káblov, odpojte ho.

 **UPOZORNENIE:** Ak sa chcete vyhnúť zásahu elektrickým prúdom, predtým, než odpojíte kryt, odpojte počítač z elektrickej zásuvky.

- 5 Zložte kryt počítača:
 - Zložte kryt miniveže (pozri časť „Počítač - Miniveža“ na strane 233).
 - Zložte kryt stolného počítača (pozri časť „Stolný počítač“ na strane 239).

 **OZNÁMENIE:** Než sa dotknete akéhokoľvek komponentu vo vnútri počítača, uzemnite sa dotykom nenatretého kovového povrchu - napríklad sa dotknite kovovej zadnej časti počítača. Počas práce sa pravidelne dotýkajte nenatretého kovového povrchu, aby sa rozptýlila statická elektrika, ktorá môže poškodiť vnútorné súčiastky.

Počítač - Miniveža

 **UPOZORNENIE:** Skôr než vykonáte akékoľvek kroky podľa tejto časti, preštudujte si bezpečnostné informácie v *Informáciách o produkte*.

 **UPOZORNENIE:** Aby ste predišli úrazu elektrickým prúdom, pred zložením krytu počítača vždy odpojte od elektrickej siete.

- 1 Postupujte podľa pokynov v časti „Než začnete“ na strane 232.
- 2 Položte počítač nabok.
- 3 Pri zdvíhaní krytu posúvajte poistky na uvoľnenie krytu smerom vzad.
- 4 Uchopte strany krytu počítača, otočte kryt smerom nahor a ako body páky použite závesné čapy.
- 5 Zosunite kryt zo závesných čapov a položte ho na povrch, na ktorom sa nepoškriabe.

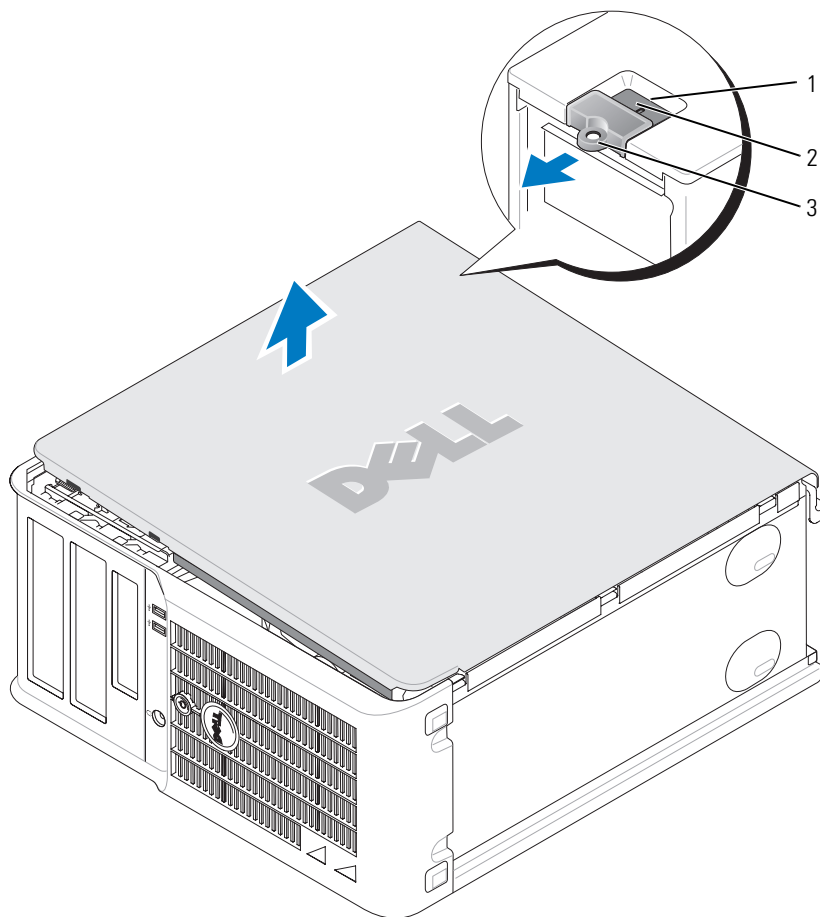

- 1 zásuvka bezpečnostného kábla
- 2 poistka na uvoľnenie krytu
- 3 krúžok zámku

Stolný počítač

! **UPOZORNENIE:** Skôr než vykonáte akékoľvek kroky podľa tejto časti, preštudujte si bezpečnostné informácie v *Informáciách o produkte*.

! **UPOZORNENIE:** Aby ste predišli úrazu elektrickým prúdom, pred zložením krytu počítača vždy odpojte od elektrickej siete.

- 1 Postupujte podľa pokynov v časti „Než začnete“ na strane 232.
- 2 Ak ste do prstenca pre zámok na zadnom paneli nainštalovali zámok, odpojte ho.
- 3 Pri zdvíhaní krytu posúvajte poistky na uvoľnenie krytu smerom vzad.
- 4 Otočte kryt smerom nahor, pričom ako oporné body použijete závesné čapy na ráme počítača.
- 5 Zosunúť kryt zo závesných čapov a položte ho na povrch, na ktorom sa nepoškriabe.

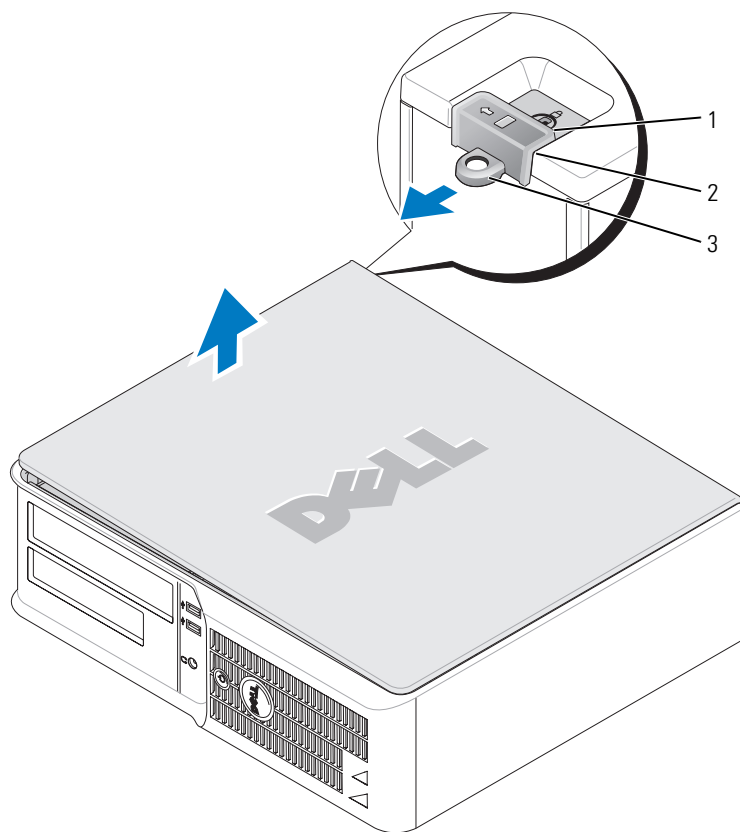

- 1 zásuvka bezpečnostného kábla
- 2 poistka na uvoľnenie krytu
- 3 krúžok zámku

Vo vnútri počítača

Počítač - Miniveža

! **UPOZORNENIE:** Pred začatím postupov v tejto kapitole sa oboznámte s bezpečnostnými upozoreniami v informáciách o produkte.

! **UPOZORNENIE:** Ak sa chcete vyhnúť zásahu elektrickým prúdom, predtým, než odpojíte kryt, odpojte počítač z elektrickej zásuvky.

➡ **OZNÁMENIE:** Pri otváraní krytu postupujte opatrne, aby ste nechtiac neodpojili káble od systémovej dosky.

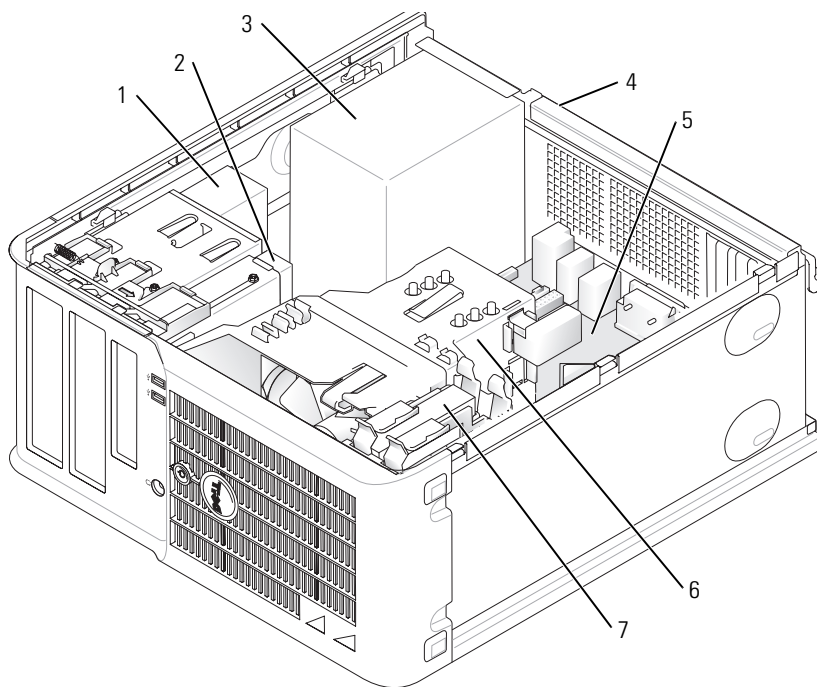

- | | | | |
|---|-------------------------------------|---|----------------------|
| 1 | mechanika diskov CD/DVD | 5 | systémová karta |
| 2 | disketová mechanika | 6 | sústava odvodu tepla |
| 3 | napájanie | 7 | pevný disk |
| 4 | manuálny prepínač napätiana ns šasi | | |

Komponenty na systémovej doske

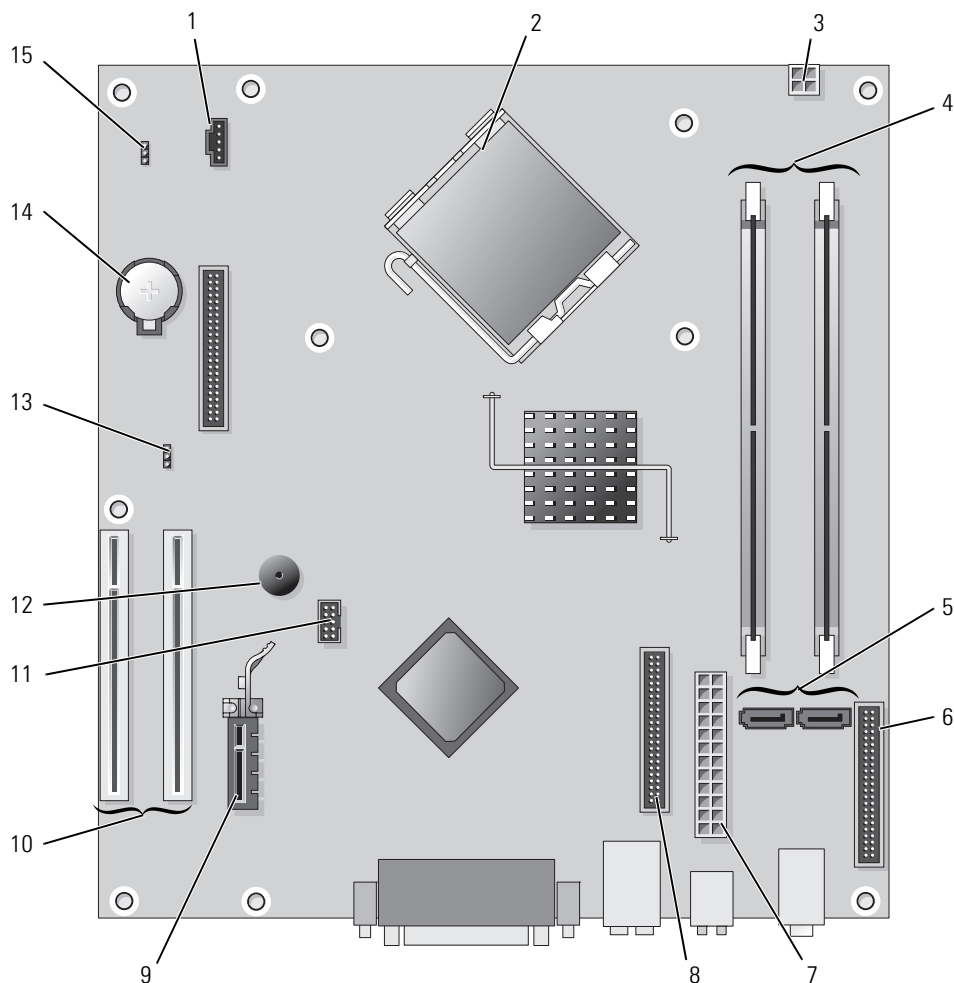

- | | | | |
|---|--|----|-----------------------------------|
| 1 | konektor chladiča (FAN) | 9 | konektor pre PCI Express kartu x1 |
| 2 | konektor procesora (CPU) | 10 | konektor pre PCI kartu (2) |
| 3 | konektor napájania (12VPOWER) | 11 | FlexBay USB konektor |
| 4 | konektory pre pamäťové moduly (DIMM_1, DIMM_2) | 12 | piezo reproduktor |
| 5 | konektory pre sériové ATA mechaniky (SATA0, SATA2) | 13 | prepojovač pre heslo (PSWD) |
| 6 | konektor predného panela (FNT_PANEL) | 14 | objímka pre batériu (BATT) |
| 7 | konektor napájania (POWER) | 15 | RTC reset prepojka (RTCST) |
| 8 | konektor CD/DVD mechaniky (IDE) | | |

Nastavenie prepojočoč

Počítač - Miniveža

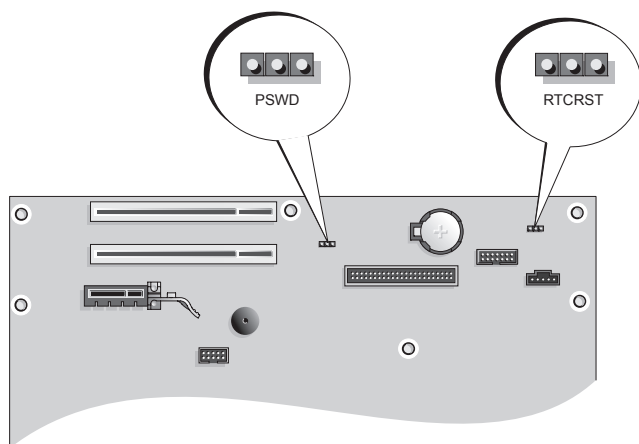

Prepojočoč	Nastavenie	Charakteristika
PSWD		Funkcia hesla je povolená (predvolené).
		Funkcia hesla je zakázaná.
RTCRST		Systémové hodiny neboli vynulované.
		Systémové hodiny sa vynulujú (prepojte iba dočasne).
<i>prepojené</i> <i>neprepojené</i>		

Stolný počítač

! **UPOZORNENIE:** Skôr než vykonáte akékoľvek kroky podľa tejto časti, preštudujte si bezpečnostné informácie v *Informáciách o produkte*.

! **UPOZORNENIE:** Ak sa chcete vyhnúť zásahu elektrickým prúdom, predtým, než odpojíte kryt, odpojte počítač z elektrickej zásuvky.

➡ **OZNÁMENIE:** Pri otváraní krytu postupujte opatrne, aby ste nechtiac neodpojili káble od systémovej dosky.

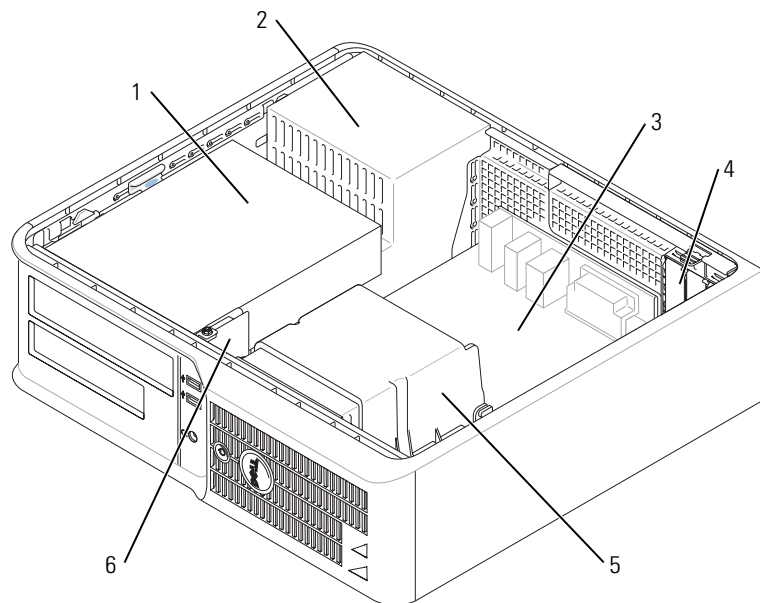

1 panel jednotky (CD/DVD,
disketová jednotka a pevná disk)

2 napájanie

3 systémová karta

4 otvory pre karty

5 sústava odvodu tepla

6 predný I/O panel

komponenty systémovej dosky

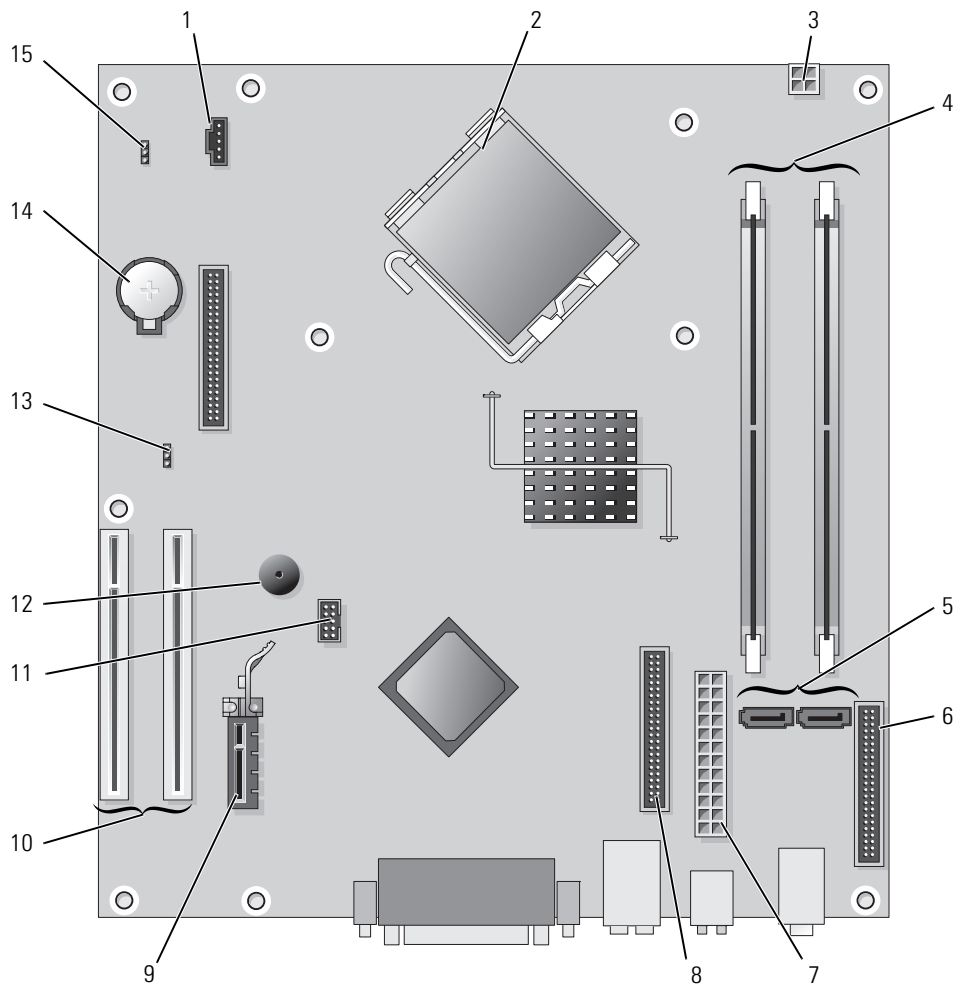





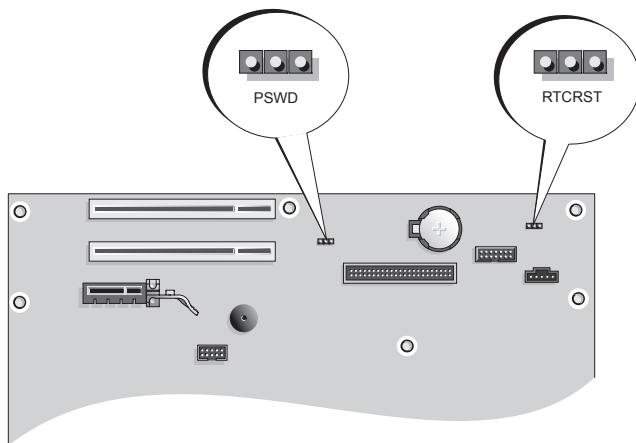

- | | | | |
|---|--|----|-----------------------------------|
| 1 | konektor chladiča (FAN) | 9 | konektor pre PCI Express kartu x1 |
| 2 | konektor procesora (CPU) | 10 | konektor pre PCI kartu (2) |
| 3 | konektor napájania (12VPOWER) | 11 | FlexBay USB konektor |
| 4 | konektory pre pamäťové moduly (DIMM_1, DIMM_2) | 12 | piezo reproduktor |
| 5 | konektory pre sériové ATA mechaniky (SATA0, SATA2) | 13 | prepojovač pre heslo (PSWD) |
| 6 | konektor predného panela (FNT_PANEL) | 14 | objímka pre batériu (BATT) |
| 7 | konektor napájania (POWER) | 15 | RTC reset prepojka (RTCST) |
| 8 | konektor CD/DVD mechaniky (IDE) | | |

Nastavenie prepojočov

Stolný počítač





Prepojovač	Nastavenie	Charakteristika
PSWD		Funkcia hesla je povolená (predvolené).
		Funkcia hesla je zakázaná.
RTCRST		Systémové hodiny neboli vynulované.
		Systémové hodiny sa vynulujú (prepojte iba dočasne).
 <i>prepojené</i>	 <i>neprepojené</i>	

Inštalácia počítača

 **UPOZORNENIE:** Pred začatím postupov v tejto kapitole sa oboznámte s bezpečnostnými upozoreniami v *Informáciách o produkte*.

 **OZNÁMENIE:** Ak má počítač nainštalovanú rozširovaciu kartu (napríklad kartu modemu), pripojte príslušný kábel ku karte, *nie* ku konektoru v zadnej časti počítača.

 **OZNÁMENIE:** Ak chcete zabezpečiť, aby si počítač uchoval správnu prevádzkovú teplotu, neumiestňujte ho do prílišnej blízkosti steny alebo do úschovnej priehradky - v opačnom prípade by mohlo dochádzať k zablokovaniu prietoku vzduchu vôkol šasi počítača.

 **POZNÁMKA:** Pred inštaláciou zariadení alebo softvéru, ktoré neboli dodané s týmto počítačom, si najprv prečítajte dokumentáciu dodávanú so zariadením alebo softvérom alebo kontaktujte predajcu a overte si, či je zariadenia alebo softvér kompatibilný s vaším počítačom a operačným systémom.

 **POZNÁMKA:** Váš počítač sa môže od nasledujúcich vyobrazení mierne odlišovať.

Ak chcete počítač správne nainštalovať, musíte presne dodržať celý postup. Pozri príslušné obrázky k jednotlivým pokynom.

 **OZNÁMENIE:** Nepoužívajte súčasne myš PS/2 a myš USB.

- 1 Pripojte klávesnicu a myš.

 **OZNÁMENIE:** Do konektora pre sieťový adaptér nepripájajte kábel modemu. Napájanie telefónnej linky môže poškodiť sieťový adaptér

- 2 Pripojte modem alebo sieťový kábel.

Do sieťového konektora zapojte sieťový kábel a nie telefónnu linku. Ak máte voliteľný modem, zapojte telefónnu linku do neho.

- 3 Pripojte monitor.

Výrovajte a jemne vložte kábel monitora tak, aby sa kolíky konektora neohli. Upevnite ručné skrutky na konektoroch kábla.

 **POZNÁMKA:** Niektoré monitory majú konektor obrazu pod zadnou časťou obrazovky. Umiestnenie konektora zistíte v dokumentácii k monitoru.

- 4 Pripojte reproduktory.

- 5 Pripojte napájacie káble k počítaču, monitoru a zariadeniam a druhý koniec káblov pripojte do elektrickej zásuvky.

 **OZNÁMENIE:** Aby ste predišli poškodeniu počítača vybaveného manuálnym prepínačom vol'by napätia, nastavte prepínač na hodnotu napätia, ktorá sa najviac približuje hodnote striedavého napätia používaného vo vašej oblasti.

 **OZNÁMENIE:** V Japonsku musíte prepínač vol'by napätia prepnúť do polohy 115-V.

- 6 Skontrolujte, či je prepínač vol'by napätia nastavený správne (podľa krajiny).

Váš počítač má ručný prepínač napätia. Počítače s prepínačom napätia na zadnom paneli sa musia ručne nastaviť na správne napätie.

Nastavenie klávesnice a myši

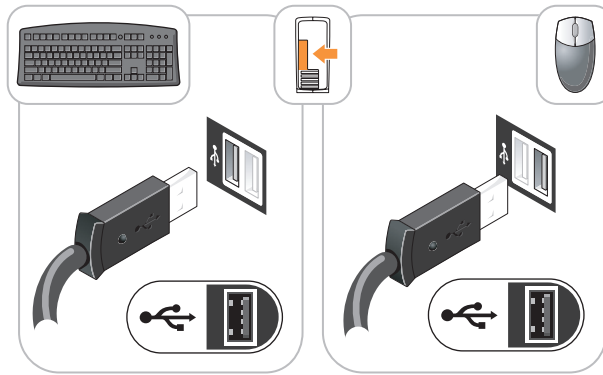

Inštalácia monitora

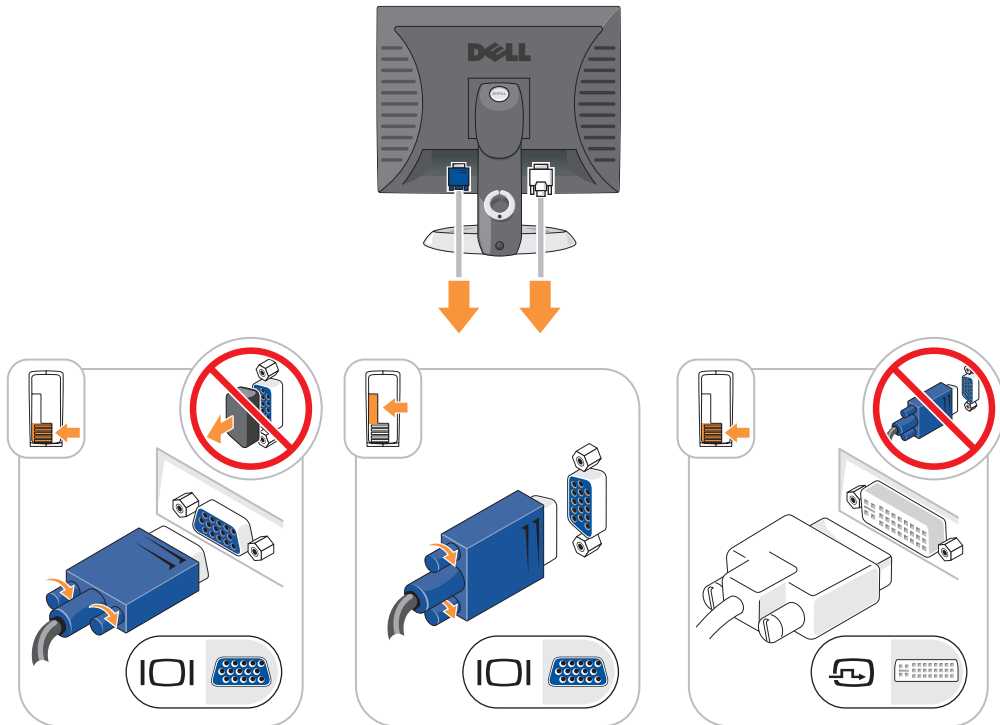

Zapojenie napájania

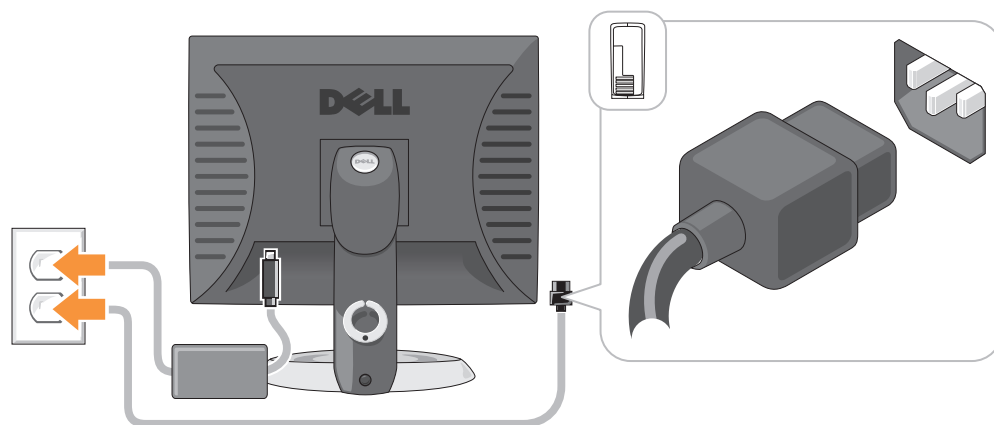

Riešenie problémov

Spoločnosť Dell poskytuje viacero nástrojov, ktoré vám pomôžu v prípade, že počítač nepracuje tak ako má. Najnovšie informácie o riešení problémov pre váš počítač nájdete na webovej stránke podpory Dell support.dell.com.

Pri problémoch s počítačom, ktoré vyžadujú pomoc od spoločnosti Dell, napíšte detailný popis chyby, zvukové kódy alebo vzor diagnostických kontroliek, poznamenajte si kód expresnej služby a číslo servisnej visačky uvedené nižšie a kontaktujte Dell z miesta, kde sa nachádza váš počítač. Kontaktné informácie o spoločnosti Dell nájdete v on-line *Príručke používateľ'a*.

Príklad kódu expresnej služby a čísla servisnej visačky nájdete v časti „Hľadanie informácií“ na strane 221.

Kód servisnej služby: _____

Servisný štítok: _____

Dell Diagnostics

⚠ UPOZORNENIE: Skôr než vykonáte akékoľvek kroky podľa tejto časti, preštudujte si bezpečnostné informácie v *Informáciách o produkte*.

Kedy je potrebné použiť Dell Diagnostics

V prípade problémov s počítačom postupujte podľa pokynov v časti „Odstraňovanie problémov“ v on-line *Príručke používateľ'a* a spustíte program Dell Diagnostics. Až potom požiadajte spoločnosť Dell o technickú pomoc. Kontaktné informácie o spoločnosti Dell nájdete v on-line *Príručke používateľ'a*.

➡ OZNÁMENIE: Dell Diagnostics funguje iba na počítačoch Dell™.

Spustite systémové nastavenie (pozri „Nastavenie systému“ v on-line *Príručke používateľ'a*, kde sú uvedené podrobné pokyny), skontrolujte konfiguračné informácie o vašom počítači a ubezpečte sa, či sa zariadenie, ktoré chcete testovať, zobrazuje v systémovom nastavení a či je aktívne.

Spustite program Dell Diagnostics buď z pevného disku alebo z voliteľného disku CD *Ovládače a pomôcky* (označované tiež ako Zdrojové CD).

Spustenie Dell Diagnostics z pevného disku

- 1 Zapnite alebo reštartujte počítač.
- 2 Keď sa objaví logo DELL, stlačte hneď <F12>.
 **POZNÁMKA:** Ak sa zobrazí hlásenie, že nebola nájdená žiadna diagnostická pomôcka, spustite Dell Diagnostics z vášho CD *Ovládače a pomôcky* (voliteľné) (pozri „Spustenie Dell Diagnostics z pevného disku“ na strane 245).
Ak ste čakali príliš dlho a zobrazí sa logo operačného systému, počkajte, kým sa neobjaví pracovná plocha Microsoft® Windows®. Potom vypnite počítač a skúste znova.
- 3 Keď sa objaví zoznam zavádzaných zariadení, zvýraznite **Boot to Utility Partition** (Zaviesť do pomocnej parície) a stlačte <Enter>.
- 4 Keď sa objaví Dell Diagnostics **Hlavná ponuka**, zvol'te test, ktorý chcete spustiť.

Spustenie Dell Diagnostics z CD Ovládače a pomôcky

- 1 Vložte disk CD *Ovládače a pomôcky*.
- 2 Vypnite a reštartujte počítač.
Keď sa objaví logo DELL, stlačte hneď <F12>.
Ak čakáte na zobrazenie loga dlhý čas, počkajte, kým sa nezobrazí pracovná plocha Microsoft Windows. Potom vypnite počítač a skúste znova.
 **POZNÁMKA:** Nasledujúci krok zmení poradie zavádzania len jednorazovo. Počas nasledujúceho spustenia počítač zavádza systém podľa zariadení, definovaných v nastavení systému.
- 3 Akonáhle sa zobrazí zoznam zavádzacích zariadení, zvýraznite jednotku CD/DVD a stlačte <Enter>.
- 4 Z ponuky zavádzacieho CD vyberte zostavu jednotky CD/DVD.
- 5 Zvol'te možnosť zavádzania z CD/DVD jednotky z ponuky, ktorá sa zobrazí.
- 6 Zadaním 1 spustíte ponuku CD *Ovládače a pomôcky*.
- 7 Zadaťte 2 a spustíte program Dell Diagnostics.
- 8 Zvol'te **Run the 32 Bit Dell Diagnostics** z očíslovaného zoznamu. Ak je v zozname uvedených niekoľko verzií, zvol'te tú, ktorá sa týka vášho počítača.
- 9 Keď sa objaví Dell Diagnostics **Hlavná ponuka**, zvol'te test, ktorý chcete spustiť.

Dell Diagnostics Hlavná ponuka

- 1 Po zavedení programu Dell Diagnostics sa zobrazí obrazovka **Main Menu** (Hlavná ponuka). Kliknite na požadovanú možnosť.

Možnosť	Funkcia
Express Test (expresný test)	Rýchly test zariadení. Test obvykle trvá 10 až 20 minút a nevyžaduje od vás žiadne zásahy. Spustením možnosti Express Test (Expresný test) môžete rýchlo zistiť možné problémy.
Extended Test (rozšírený test)	Dôkladný test zariadení. Tento test obvykle trvá hodinu a dlhšie a vyžaduje od vás občasné odpovede.
Custom Test (vlastný test)	Testuje konkrétne zariadenie. Môžete si definovať test, ktorý chcete spustiť.
Symptom Tree (strom symptómov)	Vytvorí zoznam najčastejších príznakov a umožní vám zvoliť test, založený na príznaku vášho problému.

- 2 Ak sa v priebehu testu vyskytne problém, objaví sa hlásenie s kódom chyby a popisom problému. Kód chyby a popis problému si zapíšte a postupujte podľa pokynov na obrazovke.

Ak chybový stav nedokážete vyriešiť, obráťte sa na spoločnosť Kontaktné informácie o spoločnosti Dell nájdete v on-line *Príručke používateľa*.

 **POZNÁMKA:** Servisný štítek počítača sa nachádza vo vrchnej časti každej testovacej obrazovky. Ak budete kontaktovať spoločnosť Dell, technická podpora vás požiada o servisný štítek.

- 3 Ak spúšťate test zo skupiny **Custom Test** (Vlastný test) alebo **Symptom Tree** (Strom symptómov), klepnutím na jednotlivé karty (popísané v tabuľke nižšie) získate ďalšie informácie.

Karta	Funkcia
Results (výsledky)	Zobrazí výsledky testu a všetky zistené chyby.
Errors (chyby)	Zobrazí stav chýb, kódy chýb a popis problému.
Help (Pomocník)	Zobrazuje popis testu a môže uvádzať požiadavky na spustenie testu.
Configuration (konfigurácia)	Zobrazuje hardvérovú konfiguráciu vybratého zariadenia. Dell Diagnostics dostane informácie o konfigurácii všetkých zariadení z nastavenia systému, pamäte a rôznych interných testov a tieto informácie zobrazí v zozname zariadení v ľavej časti obrazovky. Zoznam zariadení nemusí obsahovať názvy všetkých komponentov nainštalovaných v počítači alebo všetkých zariadení pripojených k počítaču.
Parameters (parametre)	Test môžete formou zmeny nastavení testu upraviť.

- 4 Ak sa testy ukončili a vy ste spustili program Dell Diagnostics z CD *disku Ovládače a pomôcky* (voliteľné), vyberte CD.
- 5 Zatvorte testovaciu obrazovku a vráťte sa do **Hlavnej ponuky**. Ak chcete ukončiť Dell Diagnostics a reštartovať počítač, zatvorte obrazovku **Hlavnej ponuky**.

Systémové kontrolky

Kontrolka napájania môže signalizovať problémy počítača.













Kontrolka napájania	Popis problému	Navrhované riešenie
Stále zelené svetlo	Napájanie je zapnuté a počítač funguje bez problémov.	Nevyžaduje žiadnu opravu.
Bliká zelené svetlo	Počítač sa nachádza v režime úspory energie.	Ak chcete počítač aktivovať, stlačte tlačidlo napájania, pohnite myšou alebo stlačte ľubovoľný kláves na klávesnici.
Niekoľko razy zabliká nazeleno a potom zhasne.	Vyskytla sa chyba konfigurácie.	Skontrolujte diagnostické kontrolky, či sa podľa nich nedá identifikovať konkrétny problém (pozri časť „Diagnostické kontrolky“ na strane 248).
Stále žlté svetlo	Program Dell Diagnostics testuje alebo sa vyskytla chyba zariadenia na systémovej karte alebo je zariadenie nesprávne nainštalované.	Ak je spustený program Dell Diagnostics, počkajte, kým sa test neukončí. Skontrolujte diagnostické kontrolky, či sa podľa nich nedá identifikovať konkrétny problém (pozri časť „Diagnostické kontrolky“ na strane 248). Ak počítač nezavádza operačný systém, požiadajte spoločnosť Dell o technickú pomoc. Kontaktné informácie spoločnosti Dell nájdete v on-line <i>Príručke používateľa</i> .
Bliká žltá farba	Zlyhalo napájanie prúdom alebo systémovej karta.	Skontrolujte diagnostické kontrolky, či sa podľa nich nedá identifikovať konkrétny problém (pozri časť „Diagnostické kontrolky“ na strane 248 a časť „Problémy s napájaním“ v on-line <i>Príručke používateľa</i>).
Stále zelené svetlo a zvukový signál v priebehu POST	V priebehu vykonávania BIOS bol nájdený problém.	Pokyny na diagnostiku zvukového kódu nájdete v časti „Signalizačné kódy“ na strane 251. Taktiež skontrolujte diagnostické kontrolky, či sa podľa nich nedá identifikovať konkrétny problém.
Stála zelená kontrolka napájania, žiadny zvukový signál a žiadny obraz v priebehu POST	Monitor alebo grafická karta sú chybné alebo nesprávne nainštalované.	Skontrolujte diagnostické kontrolky, či sa podľa nich nedá identifikovať konkrétny problém.
Trvalo svietiacia zelená kontrolka a žiadny zvukový signál, avšak počítač sa počas POST zablokuje	Zariadenie integrované na systémovej karte môže byť chybné.	Skontrolujte diagnostické kontrolky, či sa podľa nich nedá identifikovať konkrétny problém. Ak problém nebol identifikovaný, požiadajte spoločnosť Dell o technickú pomoc. Kontaktné informácie spoločnosti Dell nájdete v on-line <i>Príručke používateľa</i> .





Diagnostické kontrolky

 **UPOZORNENIE:** Skôr než vykonáte akékoľvek kroky podľa tejto časti, preštudujte si bezpečnostné informácie v Informáciách o produkte.

Na pomoc pri odstraňovaní problémov má váš počítač štyri kontrolky označené „1“, „2“, „3“ a „4“ na prednom alebo zadnom paneli. Kontrolky môžu byť vypnuté alebo svietiť na zeleno. Ak sa počítač spustí normálnym spôsobom, vzorec alebo kontrolné signály s menia podľa toho, ako sa ukončuje zavádzací proces. Ak sa časť systému POST zavedie úspešne, všetky štyri kontrolky budú krátko svietiť na zeleno a následne sa vypnú. Ak sa vyskytnú v priebehu procesu POST chyby, vzorec na kontrolkách LED pomôže identifikovať, v ktorej časti procesu sa počítač zastavil. Ak po úspešnom zavedení POST počítač zlyhá, diagnostické kontrolky neuvedú príčinu problému.

 **POZNÁMKA:** Orientácia diagnostických kontroliek sa môže v závislosti od typu systému líšiť. Diagnostické kontrolky môžu byť umiestnené buď vertikálne, alebo horizontálne.

Signalizácia kontroliek	Popis problému	Navrhované riešenie
   	Počítač je „vypnutý“, alebo došlo k chybe v úseku pre-BIOS. Diagnostické kontrolky sa po úspešnom zavedení operačného systému počítačom nerozsvietia.	Zapojte počítač do funkčnej elektrickej zásuvky a stlačte tlačidlo napájania.
   	Pravdepodobne zlyhal BIOS; počítač je v režime obnovy.	Spustite pomôcku obnovenie BIOS-u, počkajte, kým sa obnovenie nedokončí a potom reštartujte počítač.
   	Pravdepodobne zlyhal procesor.	Procesor znova nainštalujte a reštartujte počítač. Informácie o opätovnej inštalácii procesora nájdete v on-line <i>Príručke používateľa</i> .

Signalizácia kontroliek	Popis problému	Navrhované riešenie
	Pamäťové moduly boli detekované, ale zlyhala pamäť.	<ul style="list-style-type: none"> • Ak je nainštalovaný jeden pamäťový modul, nainštalujte ho znova a reštartujte počítač. Informácie o opätovnej inštalácii pamäťových modulov sú uvedené v on-line <i>Príručke používateľ'a</i>. • Ak sú nainštalované dva alebo viac pamäťových modulov, vyberte ich, nainštalujte jeden modul a reštartujte počítač. Ak počítač začne normálne, nainštalujte ďalší modul. Pokračujte, kým neidentifikujete chybný modul alebo nenainštalujete všetky moduly bez chyby. • Podľa možnosti nainštalujte do počítača správne fungujúcu pamäť rovnakého typu. • Ak problém pretrváva, obráťte sa na spoločnosť Dell. Kontaktné informácie o spoločnosti Dell nájdete v on-line <i>Príručke používateľ'a</i>.
	Pravdepodobne sa vyskytla chyba grafickej karty.	<ul style="list-style-type: none"> • Ak má počítač grafickú kartu, vyberte ju, opakujte inštaláciu a potom reštartujte počítač. • Ak problém naďalej trvá, inštalujte grafickú kartu, o ktorej viete, že je funkčná a reštartujte počítač. • Ak problém pretrváva alebo ak má počítač integrovanú grafickú kartu, obráťte sa na spoločnosť Dell. Kontaktné informácie o spoločnosti Dell nájdete v on-line <i>Príručke používateľ'a</i>.
	Pravdepodobne sa vyskytla chyba disketovej mechaniky alebo pevného disku.	Znova zapojte všetky napájacie a dátové káble a reštartujte počítač.
	Pravdepodobne sa vyskytla chyba rozhrania USB.	Opätovne nainštalujte všetky USB zariadenia, skontrolujte káblové pripojenia a potom reštartujte počítač.

Signalizácia kontroliek	Popis problému	Navrhované riešenie
① ② ③ ④	Neboli detekované žiadne pamäťové moduly.	<ul style="list-style-type: none"> • Ak je nainštalovaný jeden pamäťový modul, nainštalujte ho znova a reštartujte počítač. Informácie o opätovnej inštalácii pamäťových modulov sú uvedené v on-line <i>Príručke používateľa</i>. • Ak sú nainštalované dva alebo viac pamäťových modulov, vyberte ich, nainštalujte jeden modul a reštartujte počítač. Ak počítač začne normálne, nainštalujte ďalší modul. Pokračujte, kým neidentifikujete chybný modul alebo nenainštalujete všetky moduly bez chyby. • Podľa možnosti nainštalujte do počítača správne fungujúcu pamäť rovnakého typu. • Ak problém pretrváva, obráťte sa na spoločnosť Dell. Kontaktné informácie o spoločnosti Dell nájdete v on-line <i>Príručke používateľa</i>.
① ② ③ ④	Boli detekované pamäťové moduly, ale vyskytli sa chyby konfigurácie pamäte alebo kompatibility.	<ul style="list-style-type: none"> • Skontrolujte, či neexistujú žiadne požiadavky na inštaláciu špeciálneho pamäťového modulu/pamäťového konektora. • Skontrolujte, či je modul, ktorý inštalujete, kompatibilný s počítačom. • Ak problém pretrváva, obráťte sa na spoločnosť Dell. Kontaktné informácie o spoločnosti Dell nájdete v on-line <i>Príručke používateľa</i>.
① ② ③ ④	Došlo k výskytu chyby. Tento systém signalizácie bude funkčný aj vtedy, keď vstúpíte do systémového nastavenia (nemusí označovať výskyt problémov).	<ul style="list-style-type: none"> • Skontrolujte, či sú káble z pevného disku, mechaniky diskov CD a DVD správne pripojené k systémovej karte. • Prečítajte si hlásenie, ktoré sa zobrazí na monitore počítača. • Ak problém pretrváva, obráťte sa na spoločnosť Dell. Kontaktné informácie o spoločnosti Dell nájdete v on-line <i>Príručke používateľa</i>.
① ② ③ ④	Po ukončení POST testu všetky štyri diagnostické kontrolky nakrátko zasvietia nazeleno a potom zhasnú, čo znamená, že počítač pracuje správne.	Žiadne.

Signalizačné kódy

Ak monitor nedokáže zobraziť chyby alebo problémy, pri spustení môže počítač niekoľkokrát pípnuť. Tieto signály, nazývané zvukové kódy, identifikujú problémy. Jeden možný zvukový signál (signál 1-3-1) pozostáva z troch signálov a potom jedného signálu. Tento zvukový signál oznamuje, že počítač narazil na pamäťový problém.

Počítač vydáva signál pri spúšťaní:

- 1 Zapíšte zvukový signál.
- 2 Na identifikáciu závažnejších príčin si prečítajte časť „Dell Diagnostics“ na strane 244.
- 3 Požiadajte spoločnosť Dell o technickú pomoc. Kontaktné informácie o spoločnosti Dell nájdete v on-line *Príručke používateľa*.

Kód	Príčina	Kód	Príčina
1-1-2	Zlyhanie registra mikroprocesora	3-1-4	Zlyhanie registra masky prerušení podriadeného disku
1-1-3	NVRAM čítať/zapísať zlyhanie	3-2-2	Zlyhanie načítania vektora prerušenia
1-1-4	Zlyhanie kontrolného súčtu ROM BIOS	3-2-4	Zlyhanie testu riadiacej jednotky klávesnice
1-2-1	Zlyhanie programovateľného časovača intervalu	3-3-1	NVRAM strata napájania
1-2-2	Zlyhanie inicializácie DMA	3-3-2	Neplatná konfigurácia NVRAM
1-2-3	Zlyhanie čítania/zápisu stránkovacieho registra DMA	3-3-4	Zlyhanie testu video pamäte
1-3	Zlyhanie testu video pamäte	3-4-1	Zlyhanie inicializácie obrazovky
1-3-1 až 2-4-4	Nesprávne sa identifikuje alebo používa pamäť	3-4-2	Zlyhanie návratu obrazovky
3-1-1	Zlyhanie registra DMA podriadeného počítača	3-4-3	Zlyhanie hľadania pre video ROM
3-1-2	Zlyhanie registra DMA hlavného počítača	4-2-1	Žiadne odškrtnutie časovača
3-1-3	Zlyhanie registra masky prerušení hlavného disku	4-2-2	Zlyhanie vypnutia
4-2-3	Zlyhanie hradla A20	4-4-1	Zlyhanie testu sériového alebo paralelného portu
4-2-4	Neočakávané prerušenie v ochrannom režime	4-4-2	Zlyhanie dekompresného kódu k tieňovej pamäti
4-3-1	Zlyhanie pamäte nad adresou 0FFFFh	4-4-3	Zlyhanie testu matematického koprocessora
4-3-3	Zlyhanie počítadla čipu časovača 2	4-4-4	Zlyhanie testu rýchlej vyrovnávacej pamäte
4-3-4	Zastavené hodiny času dňa		

Riešenie nekompatibility softvéru a hardvéru

Ak zariadenie nebolo detekované počas nastavenia operačného systému alebo je detekované, ale nesprávne nakonfigurované, môžete nekompatibilitu riešiť pomocou Poradcu pri problémoch s hardvérom.

- 1 Klepnite na tlačidlo **Štart** a potom na príkaz **Help and Support** (Pomoc a technická podpora).
- 2 Zadajte **hardware troubleshooter** do pol'a **Search** (Vyhľadávať) a kliknutím na šípku spustíte vyhľadávanie.
- 3 Klepnite na **Poradca pri problémoch s hardware** v zozname hľadania výsledkov.
- 4 V zozname **Poradca pri problémoch s hardware** klepnite na **I need to resolve a hardware conflict on my computer** (Potrebujem vyriešiť hardwarový problém na počítači) a klepnite na **Next** (Ďalší).

Používanie obnovenia systému Microsoft Windows XP

Operačný systém Microsoft Windows XP ponúka možnosť obnovy systému, ktorá umožňuje vrátiť operačný systém do predchádzajúceho prevádzkového stavu (bez vplyvu na dátové súbory) v prípade, ak sa počítač v dôsledku hardvérových, softvérových a iných systémových zmien ocitne v nežiaducom stave. Informácie o použití obnovenia systému nájdete v Pomocníkovi Windows a Centre podpory Ak chcete použiť Stredisko pomoci a podpory Windows, pozrite si „Pomocník a technická podpora“ na strane 223.



OZNÁMENIE: Dátové súbory pravidelne zálohujte. Obnovenie systému nesleduje dátové súbory ani ich neobnovuje.

Vytvorenie obnovovacieho bodu

- 1 Kliknite na tlačidlo **Start** (Spustiť) a potom na príkaz **Help and Support** (Pomocník a technická podpora).
- 2 Kliknite na možnosť **System Restore** (Obnova systému).
- 3 Postupujte podľa pokynov na obrazovke.

Obnovenie systému do pôvodného stavu činnosti



OZNÁMENIE: Skôr než obnovíte pôvodný stav činnosti počítača, uložte a zatvorte všetky otvorené súbory a ukončíte otvorené programy. Nenahrádzajte, neotvárajte ani neodstraňujte žiadne súbory alebo programy, kým sa obnovenie systému neukončí.

- 1 Kliknite na tlačidlo **Start** (Spustiť), prejdite na **All Programs** (Všetky programy) → **Accessories** (Príslušenstvo) → **System Tools** (Systémové nástroje) a potom kliknite na položku **System Restore** (Obnovenie systému).
- 2 Skontrolujte, či ste vybrali možnosť **Restore my computer to an earlier time** (Obnoviť počítač do predchádzajúceho stavu) a kliknite na **Next** (Ďalej).
- 3 Kliknite na dátum, na ktorý chcete obnoviť stav svojho počítača.
Obrazovka **Select a Restore Point** (Zvoliť bod obnovy) obsahuje kalendár, v ktorom môžete vybrať body obnovenia. Všetky dátumy a dostupné body obnovenia budú označené tučným písmom.
- 4 Vyberte obnovovací bod a klepnite na **Next** (Ďalší).
Ak kalendár obsahuje len jeden obnovovací bod, automaticky sa vyberie. Ak sú k dispozícii dva a viac obnovovacích bodov, vyberte ten, ktorý chcete použiť.

- 5 Klepnite na **Next** (Ďalší).

Objaví sa obrazovka **Restoration Complete** (Obnovenie bolo dokončené) ak systém ukončil zhromažďovanie dát a počítač sa rešartuje.

- 6 Po rešartovaní počítača klepnite na **OK**.

Ak chcete zmeniť obnovovací bod, zopakujte uvedený postup a použite iný bod alebo odvolajte obnovenie.

Odvolanie ostatného obnovenia systému



OZNÁMENIE: Skôr než zrušíte posledné obnovenie systému, uložte všetky otvorené súbory a ukončíte všetky otvorené programy. Nenahradzujte, neotvárajte ani neodstraňujte žiadne súbory alebo programy, kým sa obnovenie systému neukončí.

- 1 Kliknite na tlačidlo **Start** (Spustiť), prejdite na **All Programs** (Všetky programy) → **Accessories** (Príslušenstvo) → **System Tools** (Systémové nástroje) a potom kliknite na položku **System Restore** (Obnovenie systému).
- 2 Klepnite na **Undo my last restoration** (Odvolať ostatné obnovenie) a klepnite na **Next** (Ďalší).
- 3 Klepnite na **Next** (Ďalší).
Objaví sa obrazovka **System Restore** (Obnova systému) a počítač sa rešartuje.
- 4 Po rešartovaní počítača klepnite na **OK**.

Umožniť obnovenie systému

Ak opätovne nainštalujete systém Windows XP s voľným miestom na pevnom disku menej než 200 MB, obnovenie systému sa automaticky zablokuje. Kontrola aktivovania režimu obnovy systému:

- 1 Klepnite na tlačidlo **Start** (Spustiť) a klepnite na **Control Panel** (Ovládací panel).
- 2 Klepnite na **Performance and Maintenance** (Výkon a údržba).
- 3 Klepnite na **System** (Systém).
- 4 Klepnite na kartu **System Restore** (Obnovenie systému).
- 5 Skontrolujte, či je nezaškrtnuté **Turn off System Restore** (Vypnúť obnovenie systému).

Opätovná inštalácia Microsoft Windows XP

Skôr než začnete



POZNÁMKA: Postupy v tomto dokumente boli napísané podľa štandardného zobrazenia Windows vo Windows XP Home Edition, takže ak počítač Dell nastavíte na zobrazenie Windows Classic alebo používate Windows XP Professional, zobrazenie sa môže líšiť.

Ak ste sa rozhodli opätovne nainštalovať operačný systém Windows XP, aby ste vyriešili problémy s nainštalovaným ovládačom, skúste najskôr použiť Windows XP Device Driver Rollback (Vrátenie ovládača zariadenia).

- 1 Kliknite na tlačidlo **Start** (Spustiť) a následne na možnosť **Control Panel** (Ovládací panel).
- 2 V položke **Pick a category** (Vybrať kategóriu) kliknite na možnosť **Performance and Maintenance** (Výkon a údržba).

- 3 Klepnite na **System** (Systém).
- 4 V okne **System Properties** (Vlastnosti systému) kliknite na kartu **Hardware** (Hardvér).
- 5 Klepnite na **Device Manager** (Správca zariadení):.
- 6 Pravým tlačidlom myši kliknite na zariadenie, pre ktoré bol nainštalovaný nový ovládač, a kliknite na **Properties** (Vlastnosti).
- 7 Kliknite na kartu **Drivers** (Ovládače).
- 8 Kliknite na možnosť **Roll Back Driver** (Vrátiť ovládač).

Ak vrátenie ovládačov problém nevyrieši, použite System Restore (obnovenie systému), čím vrátite váš operačný systém do stavu, v ktorom bol pred inštaláciou nového ovládača zariadení (pozri časť „Používanie obnovenia systému Microsoft Windows XP“ na strane 252).



POZNÁMKA: CD *Ovládače a pomôcky* obsahuje ovládače, ktoré boli nainštalované počas skladania počítača. Použite CD *Ovládače a pomôcky* na zavedenie požadovaných ovládačov, vrátane ovládačov, ktoré sú potrebné, ak má váš počítač radič RAID.

Opätovná inštalácia systému Windows XP



OZNÁMENIE: Ak chcete opätovne inštalovať systém Windows XP, musíte použiť Windows XP Service Pack 1 alebo neskorší.



OZNÁMENIE: Skôr než spustíte inštaláciu, zálohujte všetky dátové súbory na hlavný pevný disk. Pri klasických konfiguráciách pevných diskov je hlavný pevný disk ten, ktorý počítač detekuje ako prvý.

Na opätovnú inštaláciu systému Windows XP potrebujete tieto položky:

- Dell CD *Operačný systém*
- Dell CD *Ovládače a pomôcky*

Pri reinstalácii systému Windows X postupujte podľa krokov v nasledujúcej časti a dodržiavajte ich poradie.

Opätovná inštalácia môže trvať 1 až 2 hodiny. Po opätovnej inštalácii operačného systému musíte tiež nainštalovať ovládače zariadenia, antivírusový program a ďalší softvér.



OZNÁMENIE: Disk CD *Operačný systém* poskytuje možnosti pre opätovnú inštaláciu Windows XP. Možnosti dokážu prepísať súbory a ovplyvniť programy nainštalované na pevnom disku. Preto sa nepokúšajte o opätovnú inštaláciu systému Windows XP skôr, než vám ju navrhne technik spoločnosti Dell.



OZNÁMENIE: Aby ste sa vyhli konfliktom so systémom Windows XP, pred reinstaláciou vypnite každý nainštalovaný antivírusový softvér. Pokyny nájdete v dokumentácii k softvéru.

Zavedenie z disku CD s operačným systémom

- 1 Uložte a zatvorte všetky otvorené súbory a ukončíte programy.
- 2 Vložte disk CD *Operačný systém*. Kliknite na **Exit** (Skončiť) ak sa zobrazí hlásenie **Install Windows XP** (Nainštalovať Windows XP).
- 3 Reštartujte počítač.
- 4 Stlačte <F12> hneď ako sa zobrazí logo DELL.

Ak sa objaví logo operačného systému, počkajte až na pracovnú plochu Windows, vypnite počítač a pokus opakujte.

- 5 Pomocou klávesov so šípkami vyberte **CD-ROM** a stlačte <Enter>.
- 6 Ak sa objaví hlásenie *Press any key to boot from CD* (Stlačte ľubovoľný kláves na zavedenie z disku CD), stlačte ľubovoľný kláves.

Inštalácia Windows XP

- 1 Keď sa objaví obrazovka **Windows XP Setup** (Nastavenie) stlačte <Enter> pre výber **To set up Windows now** (Nastaviť teraz).
- 2 Prečítajte si informácie v **licenčnej zmluve Microsoft Windows** a stlačte <F8> na potvrdenie zmluvy.
- 3 Ak počítač už má nainštalovaný systém Windows XP a chcete obnoviť aktuálne dáta zo systému Windows XP, zadajte *r*, čím zvolíte možnosť opravy a vyberte disk CD.
- 4 Ak chcete nainštalovať novú kópiu systému Windows XP, stlačte <Esc> na výber možnosti.
- 5 Stlačte <Enter> na výber zvýrazneného segmentu (odporúčané) a postupujte podľa pokynov na obrazovke.

Objaví sa obrazovka **Windows XP Setup** a operačný systém začne kopírovať súbory a inštalovať zariadenia. Počítač sa automaticky niekoľkokrát reštartuje.



POZNÁMKA: Čas potrebný na ukončenie inštalácie závisí od veľkosti pevného disku a rýchlosti počítača.



oznámenie: Ak sa objaví nasledujúce hlásenie, nestláčajte žiadny kláves:

Press any key to boot from the CD (Na zavedenie systému z disku CD stlačte ľubovoľný kláves).

- 6 Ak sa objaví obrazovka **Regional and Language Options** (Regionálne a jazykové možnosti) vyberte nastavenie pre vašu krajinu a klepnite na **Next** (Ďalší).
 - 7 Zadajte meno a názov organizácie (voliteľné) do **Personalize Your Software** (Personalizujte software) a klepnite na **Next** (Ďalší).
 - 8 V okne **Computer Name and Administrator Password** (Názov počítača a administrátorské heslo) zadajte názov počítača (alebo prijmite ponúknuté) a heslo a kliknite na **Next** (Ďalší).
 - 9 Ak sa objaví obrazovka **Modem Dialing Information** (Informácie o modeme) zadajte požadované informácie a klepnite na **Next** (Ďalší).
 - 10 Zadajte zónu času a dátumu do okna **Date and Time Settings** (Nastavenie času a dátumu) a klepnite na **Next** (Ďalší).
 - 11 Ak sa objaví obrazovka **Networking Settings** (Sieťové nastavenia) klepnite na **Typical** (Typické) a na **Next** (Ďalší).
 - 12 Ak opätovne inštalujete systém Windows XP Professional a budete požiadaní o ďalšie informácie, týkajúce sa konfigurácie siete, zadajte svoj výber. Ak si nie ste istí svojím nastavením, akceptujte počiatočné nastavenie.
Windows XP nainštaluje komponenty operačného systému a nakonfiguruje počítač. Počítač sa automaticky reštartuje.
- oznámenie:** Ak sa objaví nasledujúce hlásenie, nestláčajte žiadny kláves:
- Press any key to boot from the CD* (Na zavedenie systému z disku CD stlačte ľubovoľný kláves).
- 13 Ak sa objaví uvítacia obrazovka **Welcome to Microsoft** klepnite na **Next** (Ďalší).
 - 14 Ak sa objaví hlásenie *How will this computer connect to the Internet?* klepnite na **Skip** (Preskočiť).

- 15 Ak sa objaví obrazovka **Ready to register with Microsoft?** (Pripravený na registráciu u spoločnosti Microsoft?) vyberte **No, not at this time** (Nie, nie teraz) a klepnite na **Next** (Ďalší).
- 16 Ak sa objaví obrazovka **Who will use this computer?** (Kto bude používať tento počítač?) môžete zadať päť používateľov.
- 17 Klepnite na **Next** (Ďalší).
- 18 Klepnite na **Finish** (Dokončiť) na ukončenie nastavenia a vyberte disk CD.
- 19 Opätovne nainštalujte príslušné ovládače pomocou CD *Ovládače a pomôcky*.
- 20 Opätovne nainštalujte antivírusový softvér.
- 21 Reinštalujte programy.

 **POZNÁMKA:** Ak chcete opätovne nainštalovať a aktivovať programy Microsoft Office alebo Microsoft Works Suite potrebujete číslo produktového kľúča, umiestnené na zadnej strane obalu disku CD Microsoft Office alebo Microsoft Works Suite.

Použitie disku CD Drivers and Utilities (Ovládače a pomôcky)

Použitie disku CD *Ovládače a pomôcky* (taktiež známe ako Zdrojové CD) so spusteným operačným systémom Windows:

 **POZNÁMKA:** Ak chcete mať prístup k ovládačom zariadení a k používateľskej dokumentácii, musíte použiť disk CD *Ovládače a pomôcky* so spusteným systémom Windows.

- 1 Zapnite počítač a počkajte na zavedenie pracovnej plochy Windows.
- 2 Vložte disk CD *Ovládače a pomôcky* do jednotky CD.

Ak používate disk CD *Ovládače a pomôcky* na tomto počítači po prvýkrát, otvorí sa okno **ResourceCD Installation** (Inštalácia zo Zdrojového CD), ktoré vás bude informovať, že disk CD *Ovládače a pomôcky* sa začne inštalovať.

- 3 Kliknutím na **OK** pokračujte.
Ak chcete ukončiť inštaláciu, reagujte na výzvy inštalačného programu.
- 4 Kliknite na **Next** (Ďalej) na **uvítacej obrazovke vlastníka počítača Dell**.
- 5 Vyberte príslušný systémový model, operačný systém, typ zariadenia a tému.

Ovládače pre váš počítač

Zobrazenie zoznamu ovládačov zariadení vo vašom počítači:

- 1 Kliknite na **My Drivers** (Moje ovládače) v rozbalovacej ponuke **Topic** (Téma).
Disk CD *Ovládače a pomôcky* (voliteľné) vykoná skenovanie hardvéru počítača a operačného systému, a zobrazí zoznam ovládačov zariadenia pre vašu konfiguráciu systému.
- 2 Kliknite na príslušný ovládač a postupujte podľa pokynov na zavedenie ovládača do počítača.

Ak chcete zobraziť všetky dostupné ovládače pre počítač, kliknite na **Drivers** (Ovládače) v rozbalovacej ponuke **Topic** (Téma).

Register

Symbols

štítky

- Microsoft Windows, 222
- servisný štítok, 222

štítko Microsoft

- Windows, 222

B

- bezpečnostné pokyny, 221

C

CD

- operačný systém, 223

- CD s ovládačmi a pomôckami, 221

chybové hlásenia

- diagnostické kontrolky, 248
- signalizačné kódy, 251
- systémové kontrolky, 247

D

Dell

- stránka s podporou, 222

- Dell Diagnostics, 244

- Dell Premier Support website, 221-222

diagnostika

- CD s ovládačmi a pomôckami, 221
- Dell Diagnostics, 244
- signalizačné kódy, 251

dokumentácia

- online, 222
- ResourceCD, 221
- Systémová informačná príručka, 221
- Užívateľská príručka, 221
- zariadenie, 221

H

- Hľadanie informácií, 221

hardvér

- Dell Diagnostics, 244
- signalizačné kódy, 251

I

- inštalácia komponentov
- vypínanie počítača, 232

inštalácia súčastí

- neú začnete, 232

- IRQ konflikty, 252

K

konflikty

- nekompatibilita softvéru a hardvéru, 252

kontrolka napájania, 229

- diagnostika problémov s, 247

kontrolky

- diagnostika, 248
- napájanie, 229
- systém, 247

kryt

- zloženie, 232

N

nová inštalácia

- CD s ovládačmi a pomôckami, 221
- ResourceCD, 221

O

- obnovie systému, 252

odstraňovanie problémov

- Pomocník a technická podpora, 223

odstraňovanie problémov

- Dell Diagnostics, 244
- diagnostické kontrolky, 248
- konflikty, 252
- Poradca pri problémoch s hardvérom, 252

signalizačné kódy, 251
systémové kontrolky, 247

opätovná inštalácia
Windows XP, 253

Operačný systém
CD, 223
Inštaláčna príručka, 223

Operačný systém CD, 223

operačný systém
opätovná inštalácia Windows
XP, 253

ovládače
ResourceCD, 221
zoznam, 256

P

Pomocník a technická
podpora, 223

Poradca pri odstraňovaní
problémov s
hardvérom, 252

problémy. *Pozri odstraňovanie
problémov*

R

riešenie problémov
obnovenie predchádzajúceho
prevádzkového stavu
počítača, 252

S

servisný štítok, 222

signalizačné kódy, 251
systémová doska, 237, 240

U

Užívateľská príručka, 221

W

Windows XP
inštalácia, 255
obnovenie systému, 252
Odstraňovanie problémov s
hardvérom, 252
opätovná inštalácia, 253
Pomocník a technická
podpora, 223
Poradca pri odstraňovaní
problémov s
hardvérom, 252

Z

základná doska. *Pozri
systémová doska*
záruka, 221

Dell™ OptiPlex™ 210L

Kratki referenčni priročnik

Modela DCSM, DCNE

www.dell.com | support.dell.com

Opombe, obvestila in opozorila



OPOMBA: OPOMBA označuje pomembne informacije, ki vam pomagajo bolje izkoristiti računalnik.



OBVESTILO: OBVESTILO označuje možnost poškodovanja strojne opreme ali izgube podatkov in sporoči, kako se težavi izogniti.



OPOZORILO: OPOZORILO označuje možnost poškodovanja lastnine, osebnih poškodb ali smrti.

Če ste kupili računalniki Dell™ n Series, lahko vse sklice na Microsoft® Windows® v tem dokumentu prezrete.

Kratki referenčni priročnik, CD z gonilniki in pripomočki ter medij z operacijskim sistemom so izbirni in jih morda ne boste dobili z računalnikom.

Okrajšave in kratice

Za celoten seznam okrajšav in akronimov si oglejte slovarček v *uporabniškem priročniku*.

Informacije v tem dokumentu se lahko spremenijo brez predhodnega obvestila.

© 2005–2006 Dell Inc. Vse pravice pridržane.

Vsakršno reproduciranje brez pisnega dovoljenja družbe Dell Inc. je strogo prepovedano.

Blagovne znamke, uporabljene v tem besedilu: *Dell*, *OptiPlex* in logotip *DELL* so blagovne znamke družbe Dell Inc.; *Microsoft* in *Windows* so zaščitene blagovne znamke družbe Microsoft Corporation; *Intel* in *Pentium* so zaščitene blagovne znamke družbe Intel Corporation.

V tem dokumentu se lahko uporabljajo tudi druge blagovne znamke in imena, ki se nanašajo na osebe, katerih last so blagovne znamke ali imena, oziroma na njihove izdelke. Družba Dell Inc. zavrača vsakršno lastništvo blagovnih znamk in imen, razen tistih, ki so v njeni lasti.

Modela DCSM, DCNE

September 2006

P/N FD399

Raz. A01

Kazalo

Iskanje informacij	263
Zorni koti sistemov	266
Računalnik z ohišjem mini — pogled od spredaj	266
Računalnik z ohišjem mini — pogled od zadaj	268
Računalnik z ohišjem mini — konektorji na zadnji strani	269
Namizni računalnik — pogled od spredaj	270
Namizni računalnik — pogled od zadaj	272
Namizni računalnik — konektorji na zadnji strani	272
Odstranjevanje pokrova računalnika	274
Preden začnete	274
Izklop računalnika	274
Računalnik z mini stolpom	275
Namizni računalnik	277
Znotraj računalnika	278
Računalnik z mini stolpom	278
Namizni računalnik	281
Namestitev računalnika	284
Odpravljanje težav	286
Dijagnostika Dell	286
Sistemske lučke	289
Diagnostične lučke	290
Kode piskov	293
Reševanje nekompatibilnosti programske in strojne opreme	294
Uporaba obnovitve sistema Microsoft Windows XP	294
Ponovna namestitev Microsoft Windows XP	295
Uporaba CD plošče z gonilniki in storitvami	298
 Stvarno kazalo	 299

Iskanje informacij

OPOMBA: Nekatere funkcije morda ne bodo na voljo za vaš računalnik ali določene države.

OPOMBA: Z računalnikom bodo morda prispele dodatne informacije.

Kaj iščete?

- diagnostične programe za računalnik
- gonilnike za računalnik
- Dokumentacija računalnika
- dokumentacijo za naprave
- Namizna sistemska programska oprema (DSS)

Poglejte sem

CD-plošča z gonilniki in pripomočki (znana tudi kot ResourceCD)

Dokumentacija in gonilniki so že nameščeni na računalnik. S CD-plošče lahko zaženete Diagnostiko Dell ali dostopate do dokumentacije. (oglejte si «Diagnostika Dell» na strani 286).



Na CD-ju so lahko priložene datoteke Readme, ki nudijo zadnje posodobitve o tehničnih spremembah v računalniku ali napreden tehnično-referenčno gradivo za tehnike ali izkušene uporabnike.

OPOMBA: Posodobitve gonilnikov in dokumentacije lahko najdete na naslovu support.dell.com.

OPOMBA: CD plošča z *gonilniki in storitvami* je neobvezna in je morda ne boste dobili z računalnikom.

- Informacije o garanciji
- Pogoji (samo za ZDA)
- Navodila za varnost
- Informacije o pravilnostih
- Ergonomske informacije
- Licenčna pogodba končnega uporabnika

Dell™ Navodila za informacije o izdelku



- Navodila za odstranitev in zamenjavo delov
- Tehnični podatki
- Navodila za konfiguracijo sistemskih nastavitvev
- Navodila za odpravljanje težav

Uporabniški priročnik

Pomoč in podpora za Microsoft® Windows®

- 1 Kliknite gumb Start, nato Pomoč in Podpora.
- 2 Kliknite na Dell User and System Guides, nato kliknite System Guides.
- 3 Kliknite na Dell Optiplex User's Guide.

Uporabniški priročnik so na voljo tudi na neobvezno CD-plošča z *gonilniki in pripomočki (ResourceCD)*.

Kaj iščete?

- Oznaka za storitve in koda za hitre storitve
- Licenčna oznaka Microsoft Windows

Poglejte sem

Oznaka za storitve in licenco Microsoft Windows

Te oznake se nahajajo na računalniku

- Z oznako za storitve opredelite računalnik, ko uporabljate support.dell.com ali pa se obrnite na tehnično podporo.
- Vnesite Kodo za hitre storitve za preusmeritev klica za tehnično pomoč.



- Rešitve — Namigi za odpravljanje težav, članki tehnikov, spletni tečaji in pogosto zastavljena vprašanja
- Skupnost — elektronska razprava z drugimi strankami podjetja Dell
- Nadgradnje — informacije o nadgradnji delov, kot so pomnilnik, trdi disk in operacijski sistem
- Skrb za stranke — informacije o stiku, klic za storitve in status naročila, garancija in informacije o popravilu
- Storitve in podpora — Status klica za storitve, storitvena pogodba in spletni pogovor s tehnično podporo
- Reference — računalniška dokumentacija, podrobnosti konfiguracije računalnika, specifikacije izdelka in poročila
- Prenosi — potrjeni gonilniki, popravki in posodobitve programske opreme
- Namizna sistemska programska oprema (DSS) — Če ponovno namestite operacijski sistem za računalnik, morate ponovno namestiti tudi DSS storitev. DSS zagotavlja pomembne posodobitve za operacijski sistem in podporo za 3.5-palčne disketne enote Dell USB, procesorje Intel® Pentium® M, optične pogone in naprave USB. DSS je potreben za pravilno delovanje računalnika Dell. Programska oprema samodejno zazna računalnik in operacijski sistem in namesti konfiguraciji primerno posodobitve.

Spletno mesto za podporo Dell — support.dell.com

OPOMBA: Izberite področje za ogled ustreznega mesta za podporo.

OPOMBA: Podjetja, vladne stranke in stranke iz izobraževanja lahko uporabljajo tudi prilagojeno spletno mesto na naslovu premier.support.dell.com. Spletno mesto morda ni na voljo na vseh področjih.

Kaj iščete?

- Navodila za uporabo operacijskega sistema Windows XP
 - dokumentacijo za računalnik
 - Dokumentacija za naprave (npr. modem)
-
- Navodila za ponovno namestitev operacijskega sistema

Poglejte sem**Center za pomoč in podporo Windows**

- 1** Kliknite gumb **Start** in kliknite **Pomoč in podpora**.
- 2** Vnesite besedo ali besedno zvezo, ki opisuje vašo težavo, in kliknite ikono puščice.
- 3** Kliknite temo, ki opisuje vašo težavo.
- 4** Sledite navodilom na zaslonu.

CD-plošča operacijskega sistema

Operacijski sistem je že nameščen na računalnik. Če želite znova namestiti operacijski sistem, uporabite CD z *operacijskim sistemom* (za navodila si oglejte «Ponovna namestitev Microsoft Windows XP» na strani 295).



Po ponovni namestitvi operacijskega sistema uporabite CD-ploščo z *gonilniki in pripomočki (ResourceCD)* za ponovno namestitev gonilnikov računalnika.

Oznaka ključa izdelka operacijskega sistema se nahaja na računalniku.



OPOMBA: Barva CD plošče se razlikuje glede na operacijski sistem, ki ste ga naročili.

OPOMBA: CD plošča z *operacijskim sistemom* je neobvezna in je morda ne boste dobili z računalnikom.

Zorni koti sistemov

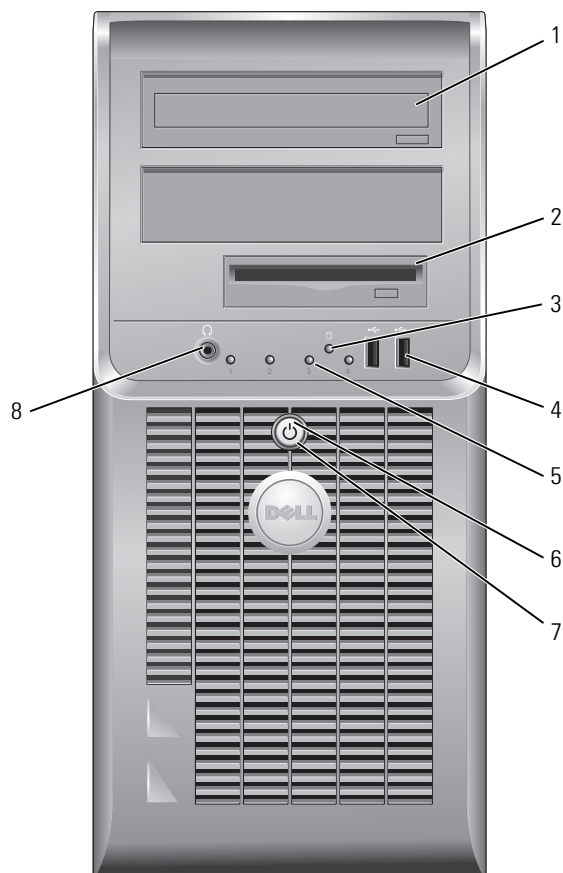
Računalnik z ohišjem mini — pogled od spredaj



- | | | |
|---|--------------------------------------|---|
| 1 | CD/DVD pogon | Vstavite CD ploščo ali DVD ploščo (če jo je mogoče uporabiti) v ta pogon. |
| 2 | disketni pogon | Vstavite disketni pogon v ta pogon. |
| 3 | lučka aktivnosti pogona trdega diska | Ta lučka utripa, ko je pogon trdega diska v uporabi. |
| 4 | USB konektorji 2.0 (2) | <p>Uporabite konektorje USB na sprednji strani računalnika za naprave, ki jih povezuje občasno, kot so igralne palice ali fotoaparati ali pa za zagonske USB-naprave.</p> <p>Priporočamo uporabo USB priključkov na zadnji strani računalnika za naprave, ki ostanejo priklopljene, kot so tiskalniki in tipkovnice.</p> |
| 5 | diagnostične lučke | Za pomoč pri odpravljanju težav glede na diagnostično kodo uporabite lučke (za več informacij si oglejte «Diagnostične lučke» na strani 290). |
| 6 | gumb za napajanje | <p>Za vklop računalnika pritisnite ta gumb.</p> <p> OBVESTILO: Ne ugašajte računalnika tako, da pritisnete gumb za napajanje 6 sekund ali več, ker lahko izgubite podatke. Namesto tega izvedite zaustavitev operacijskega sistema.</p> <p> OBVESTILO: Če ima operacijski sistem omogočen ACPI, bo računalnik, ob pritisku na gumb za napajanje, izvedel zaustavitev operacijskega sistema.</p> |
| 7 | lučka napajanja | <p>Lučka napajanja zasveti in utripa ali ostane prižgana in s tem kaže različna stanja delovanja:</p> <ul style="list-style-type: none"> • Lučka ne sveti — računalnik je izklopljen. • Stalna zelena — računalnik je v stanju normalnega delovanja. • Utripajoča zelena — računalnik je v načinu varčevanja porabe. • Utripa ali sveti oranžno — Računalnik je pod napetostjo, vendar pa lahko obstaja notranja težava z napajanjem. Oglejte si «Težave z napajanjem» v elektronskem <i>Uporabniškem priročniku</i>. <p>Za izhod iz načina varčevanja porabe pritisnite gumb za napajanje ali uporabite tipkovnico ali miško, če sta v Upravitelju naprav Windows konfigurirani kot napravi za prebujanje. Za več informacij o spalnih načinih in izhodu iz načina varčevanja z energijo si oglejte spletni <i>Uporabniški priročnik</i>.</p> <p>Za opis kod lučk za pomoč pri odpravljanju težav z računalnikom si oglejte «Sistemske lučke» na strani 289.</p> |
| 8 | priključek za slušalke | Za povezavo slušalk in večino vrst zvočnikov uporabite konektor za slušalke. |

Računalnik z ohišjem mini — pogled od zadaj

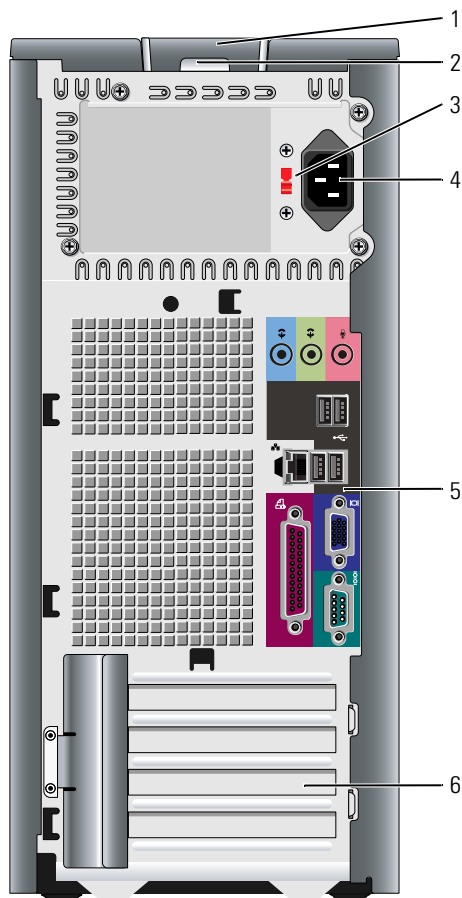

1 zapah za sprostitev pokrova

Ta zapah vam omogoča, da odprete pokrov računalnika.

2 obroč ključavnice

Vstavite ključavnico in tako zaklenite pokrov računalnika.

3 stikalo za izbiranje napetosti

Vaš računalnik je opremljen s stikalom za ročno izbiranje napetosti.

Da bi se izognili poškodovanju računalnika s stikalom za ročno izbiranje napetosti, nastavite stikalo na napetost, ki je najbližja napetosti omrežja na vašem področju.



OBVESTILO: Na Japonskem je treba stikalo za izbiranje napetosti nastaviti na 115 V.

Prav tako zagotovite, da so monitor in priključene naprave električno določene, da lahko delujejo z napajanjem iz omrežja, ki je na voljo na vaši lokaciji.

- | | | |
|---|---------------------------|--|
| 4 | konektor za napajanje | Vstavite napajalni kabel v ta konektor. |
| 5 | konektorji hrbtnne plošče | Vklopite zaporedne, USB in druge naprave v ustrezen konektor. |
| 6 | reže za kartice | Dostopni konektorji za vse nameščene kartice PCI in PCI Express. |

Računalnik z ohišjem mini — konektorji na zadnji strani

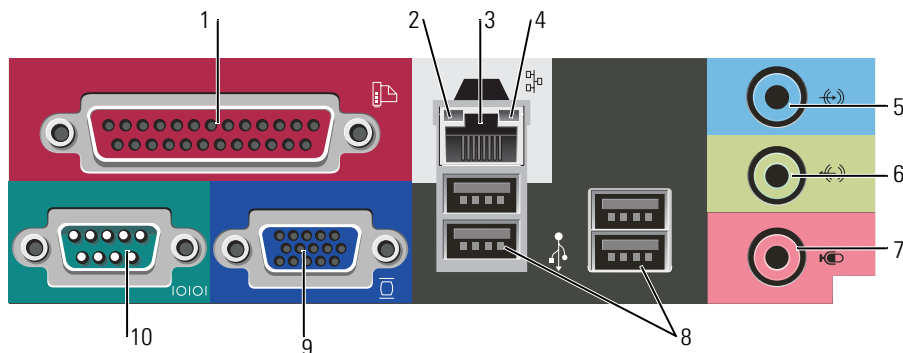



- | | | |
|---|-----------------------------|--|
| 1 | vzporedni priključek | <p>Priključite vzporedno napravo, kot je tiskalnik, na vzporedni konektor. Če imate USB tiskalnik, ga priključite v USB konektor.</p> <p>OPOMBA: Vgrajeni vzporedni konektor je samodejno onemogočen, če računalnik zazna nameščeno kartico, ki vsebuje vzporedni konektor, ki je konfiguriran na isti naslov. Za več informacij si oglejte spletni <i>Uporabniški priročnik</i>.</p> |
| 2 | lučka celovitosti povezav | <ul style="list-style-type: none"> • Zelena — med 10-Mbps omrežjem in računalnikom obstaja dobra povezava. • Oranžna — med 100-Mbps omrežjem in računalnikom obstaja dobra povezava. • Lučka ne sveti — računalnik ne zazna fizične povezave do omrežja. |
| 3 | konektor za omrežno kartico | <p>Priključite en del omrežnega kabla v omrežno vtičnico ali omrežno ali širokopasovno napravo, da priključite računalnik na omrežje ali na širokopasovno napravo. Priključite drug del omrežnega kabla v konektor za omrežno kartico na hrbtni plošči računalnika. Tlesk nakaže, da je omrežni kabel trdno pritrjen.</p> <p>OPOMBA: Telefonskega kabla ne vklaplajte v konektor za omrežje.</p> <p>Na računalnikih z omrežno grafično kartico uporabite konektor na kartici.</p> <p>Priporočljivo je, da za omrežje uporabite napeljavo in konektorje kategorije 5. Če morate uporabiti napeljavo kategorije 3, spremenite hitrost omrežja na 10 Mbps, da zagotovite zanesljivo delovanje.</p> |
| 4 | lučka aktivnosti omrežja | <p>Pri pošiljanju ali prejemanju omrežnih podatkov ta lučka utripa rumeno. Gost omrežni promet lahko povzroči, da je ta lučka na izgled v stanju, ko neprekinjeno »sveti«.</p> |

- | | | |
|----|-------------------------|--|
| 5 | konektor za vhodni vod | Za priključitev zapisovalne/predvajalne naprave, kot je predvajalnik kaset, CD predvajalnik ali VCR, uporabite modri konektor za vhodni vod.
Na računalnikih z zvočno kartico uporabite konektor na kartici. |
| 6 | konektor za izhodni vod | Za priključitev slušalk in večino zvočnikov z vgrajenimi ojačevalci uporabite zeleni konektor za izhodni vod.
Na računalnikih z zvočno kartico uporabite konektor na kartici. |
| 7 | priključek za mikrofona | Za priključitev osebnega računalniškega mikrofona za glasovni ali glasbeni vnos v zvočni program ali program telefonije uporabite roza konektor za mikrofona.
Na računalnikih z zvočno kartico, se konektor za mikrofona nahaja na kartici. |
| 8 | Konektorji USB 2.0 (4) | Za naprave, ki ostanejo priklopljene (kot so tiskalniki, tipkovnice), uporabite konektorje USB na zadnji strani. |
| 9 | priključek za video | Vključite kabel iz VGA-združljivega monitorja v modri konektor.
OPOMBA: Če ste kupili neobvezno grafično kartico, bo ta konektor pokrit s pokrovom. Priključite monitor v konektor na grafični kartici. Ne odstranite pokrova.
OPOMBA: Če uporabljate grafično kartico, ki podpira dvojne monitorje, uporabite y-kabel, ki ste ga dobili z računalnikom. |
| 10 | zaporedni priključek | Priključite zaporedno napravo, kot je ročna naprava, v zaporedna vrata. Privzeta oznaka za serijski konektor 1 je COM1.
Za več informacij si oglejte spletni <i>Uporabniški priročnik</i> . |

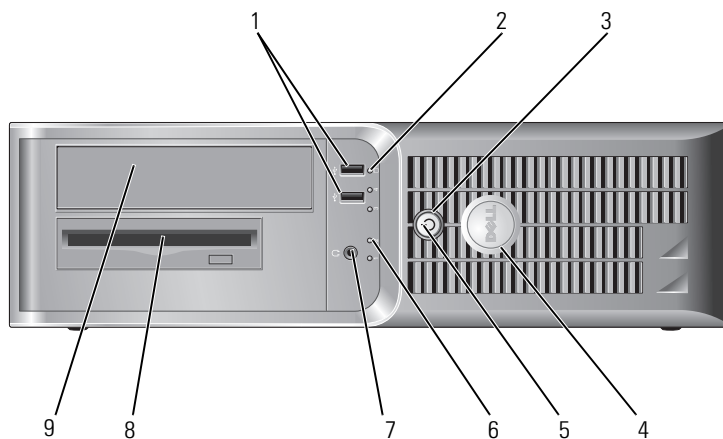
Namizni računalnik — pogled od spredaj



- | | | |
|---|--------------------------------------|--|
| 1 | USB konektorji 2.0 (2) | <p>Uporabite konektorje USB na sprednji strani računalnika za naprave, ki jih povezujete občasno, kot so igralne palice ali fotoaparati ali pa za zagonске USB-naprave (za več informacij o zagonu z USB-naprave si oglejte spletni <i>Uporabniški priročnik</i>).</p> <p>Priporočeno je, da uporabljate USB konektorje na zadnji strani za naprave, ki običajno ostanejo povezane, npr. tiskalniki in tipkovnice.</p> |
| 2 | lučka aktivnosti pogona trdega diska | Lučka pri dostopanju do diska utripa. |
| 3 | gumb za napajanje | <p>Za vklop računalnika pritisnite ta gumb.</p> <p> OBVESTILO: Ne ugašajte računalnika tako, da pritisnete gumb za napajanje 6 sekund ali več, ker lahko izgubite podatke. Namesto tega izvedite zaustavitev operacijskega sistema.</p> <p> OBVESTILO: Če ima operacijski sistem omogočen ACPI, bo računalnik, ob pritisku na gumb za napajanje, izvedel zaustavitev operacijskega sistema.</p> |
| 4 | Znak Dell | Znak je mogoče obrniti skladno z usmeritvijo računalnika. Za obračanje znaka, položite prste na zunanjo stran znaka, trdno pritisnite in obrnite znak. Znak lahko obračate tudi z režo, ki se nahaja blizu spodnjega dela znaka. |
| 5 | lučka napajanja | <p>Lučka napajanja zasveti in utripa ali ostane prižgana in s tem kaže različna stanja delovanja:</p> <ul style="list-style-type: none"> • Lučka ne sveti — računalnik je izklopljen. • Stalna zelena — računalnik je v stanju normalnega delovanja. • Utripajoča zelena — računalnik je v načinu varčevanja porabe. • Utripa ali sveti oranžno — Računalnik je pod napetostjo, vendar pa lahko obstaja notranja težava z napajanjem. Oglejte si «Težave z napajanjem» v elektronskih <i>Uporabniškem priročniku</i>. <p>Za izhod iz načina varčevanja porabe pritisnite gumb za napajanje ali uporabite tipkovnico ali miško, če sta v Upravitelju naprav Windows konfigurirani kot napravi za prebujanje.</p> <p>Za opis kod lučk, ki bi lahko bile v pomoč pri odpravljanju težav z računalnikom, si oglejte «Sistemske lučke» na strani 289.</p> |
| 6 | diagnostične lučke | Uporabite te lučke kot pomoč pri odpravljanju težav računalnika, glede na diagnostično kodo. Za dodatne informacije si oglejte «Diagnostične lučke» na strani 290. |
| 7 | priključek za slušalke | Za povezavo slušalk in večino vrst zvočnikov uporabite konektor za slušalke. |
| 8 | disketni pogon | Vstavite disketni pogon v ta pogon. |
| 9 | CD/DVD pogon | Vstavite CD ploščo ali DVD ploščo (če jo je mogoče uporabiti) v ta pogon. |

Namizni računalnik — pogled od zadaj

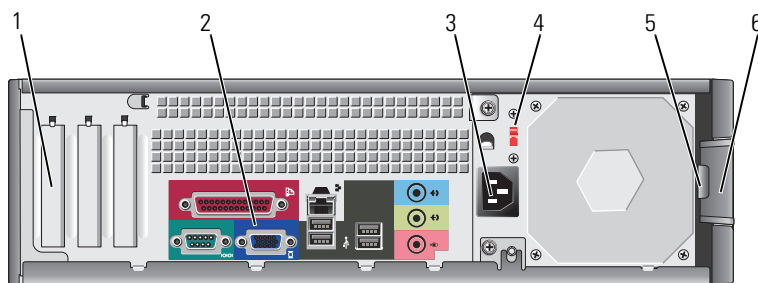

- | | | |
|---|--------------------------------|--|
| 1 | reže za kartice | Dostopni konektorji za vse nameščene kartice PCI in PCI Express. |
| 2 | konektorji hrbtnne plošče | Vklopite zaporedne, USB in druge naprave v ustrezen konektor. |
| 3 | konektor za napajanje | Vstavite napajalni kabel v ta konektor. |
| 4 | stikalo za izbiranje napetosti | Vaš računalnik je opremljen z ročnim stikalom za izbiranje napetosti.
Da bi se izognili poškodovanju računalnika s stikalom za ročno izbiranje napetosti, nastavite stikalo na napetost, ki je najbližja napetosti omrežja na vašem področju.
➔ OBVESTILO: Na Japonskem je treba stikalo za izbiranje napetosti nastaviti na 115 V. |
| 5 | obroč ključavnice | Vstavite ključavnico in tako zaklenite pokrov računalnika. |
| 6 | zapah za sprostitev pokrova | S tem zapahom odprite pokrov računalnika. |

Namizni računalnik — konektorji na zadnji strani

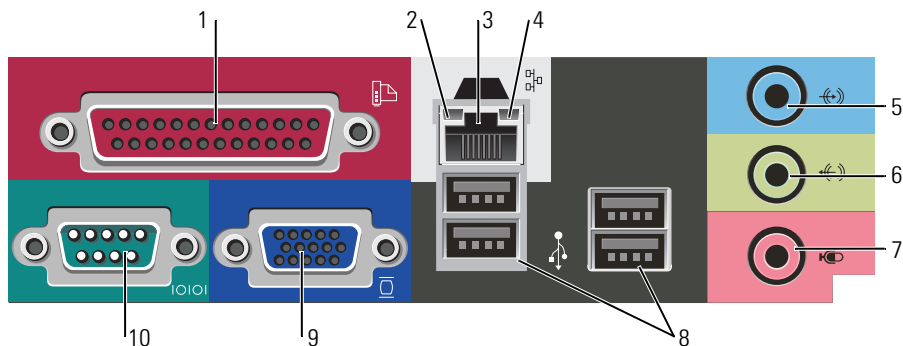

- 1 vzporedni priključek Priključite vzporedno napravo, kot je tiskalnik, na vzporedni konektor. Če imate USB tiskalnik, ga priključite v USB konektor.
OPOMBA: Vgrajeni vzporedni konektor je samodejno onemogočen, če računalnik zazna nameščeno kartico, ki vsebuje vzporedni konektor, ki je konfiguriran na isti naslov. Za več informacij si oglejte spletni *Uporabniški priročnik*.
- 2 lučka celovitosti povezav
- Zelena — med 10-Mbps omrežjem in računalnikom obstaja dobra povezava.
 - Oranžna — med 100-Mbps omrežjem in računalnikom obstaja dobra povezava.
 - Lučka ne sveti — računalnik ne zazna fizične povezave do omrežja.
- 3 konektor za omrežno kartico Priključite en del omrežnega kabla v omrežno vtičnico ali omrežno ali širokopasovno napravo, da priključite računalnik na omrežje ali na širokopasovno napravo. Priključite drug del omrežnega kabla v konektor za omrežno kartico na hrbtne plošči računalnika. Tlesk nakaže, da je omrežni kabel trdno pritrjen.
OPOMBA: Telefonskega kabla ne vklaplajte v konektor za omrežje.
Na računalnikih z omrežno grafično kartico uporabite konektor na kartici.
Priporočljivo je, da za omrežje uporabite napeljavo in konektorje kategorije 5. Če morate uporabiti napeljavo kategorije 3, spremenite hitrost omrežja na 10 Mbps, da zagotovite zanesljivo delovanje.
- 4 lučka aktivnosti omrežja Pri pošiljanju ali prejemanju omrežnih podatkov ta lučka utripa rumeno. Gost omrežni promet lahko povzroči, da je ta lučka na izgled v stanju, ko neprekinjeno «sveti».
- 5 konektor za vhodni vod Za priključitev zapisovalne/predvajalne naprave, kot je predvajalnik kaset, CD predvajalnik ali VCR, uporabite modri konektor za vhodni vod.
Na računalnikih z zvočno kartico uporabite konektor na kartici.
- 6 konektor za izhodni vod Za priključitev slušalk in večino zvočnikov z vgrajenimi ojačevalci uporabite zeleni konektor za izhodni vod.
Na računalnikih z zvočno kartico uporabite konektor na kartici.
- 7 priključek za mikrofonski Za priključitev osebnega računalniškega mikrofona za glasovni ali glasbeni vnos v zvočni program ali program telefonije uporabite roza konektor za mikrofonski.
Na računalnikih z zvočno kartico, se konektor za mikrofonski nahaja na kartici.
- 8 Konektorji USB 2.0 (4) Za naprave, ki ostanejo priključene (kot so tiskalniki, tipkovnice), uporabite konektorje USB na zadnji strani.
- 9 priključek za video Vključite kabel iz VGA-združljivega monitorja v modri konektor.
OPOMBA: Če ste kupili neobvezno grafično kartico, bo ta konektor pokrit s pokrovom. Priključite monitor v konektor na grafični kartici. Ne odstranite pokrova.
OPOMBA: Če uporabljate grafično kartico, ki podpira dvojne monitorje, uporabite y-kabel, ki ste ga dobili z računalnikom.
- 10 zaporedni priključek Priključite zaporedno napravo, kot je ročna naprava, v zaporedna vrata. Privzeta oznaka za serijski konektor 1 je COM1.
Za več informacij si oglejte spletni *Uporabniški priročnik*.

Odstranjevanje pokrova računalnika

Preden začnete

To poglavje nudi postopke za odstranitev in namestitvev komponent v računalnik. Če ni označeno drugače, postopki predpostavljajo, da veljajo naslednji pogoji:

- Opravili ste korake v «Izklop računalnika» na strani 274 in «Preden začnete z delom znotraj računalnika» na strani 274.
- Prebrali ste varnostne informacije v *Priročnik z informacijami o sistemu Dell™*.

Izklop računalnika

 **OBVESTILO:** Da ne bi izgubili podatkov, shranite in zaprite odprte datoteke ter zaprite programe, preden izključite računalnik.

- 1 Zaustavite operacijski sistem:
 - a Shranite in zaprite vse odprte datoteke, zaprite odprte programe, kliknite gumb **Start** in kliknite **Izključi Računalnik**.
 - b V oknu **Izklopi računalnik** kliknite **Izklopi**.
Računalnik se izklopi, ko se zaključí postopek zaustavitve operacijskega sistema.
- 2 Zagotovite, da so računalnik in vse priključene naprave izklopljeni. Če se računalnik in priključene naprave niso samodejno izklopili, ko ste zaustavili operacijski sistem, jih izklopite zdaj.

Preden začnete z delom znotraj računalnika

Uporabite naslednja varnostna navodila, da zaščitite računalnik pred poškodovanjem in zagotovite svojo lastno varnost.

 **OPOZORILO:** Preden začnete izvajati katerega izmed postopkov v tem delu, sledite varnostnim navodilom v *Priročnik z informacijami o sistemu*.

 **OPOZORILO:** Z vsemi deli računalnika in razširitvenimi karticami ravnajte previdno. Ne dotikajte se delov ali stikov na kartici. Kartico prijemajte samo na robovih ali za kovinski nosilec. Komponento, kot je procesor, držite na robovih in za nožice.

 **OBVESTILO:** Popravila na računalniku lahko izvaja le pooblaščen serviser. Škode zaradi servisiranja, ki ga Dell ni pooblastil, garancija ne pokriva.

 **OBVESTILO:** Ko iztaknete kabel, ne vlecite kabla samega, temveč priključek na njem. Nekateri kabli imajo konektor z zaklopnimi jezički; če izklapljate to vrsto kabla, pritisnite notri na zaklopnih jezičkih, preden izklopite kabel. Ko izvlečete priključek, poskrbite, da bo poravnán, da se njegovi stiki ne poškodujejo ali zvijejo. Tudi preden priključite kabel, poskrbite, da bodo priključki na obeh straneh pravilno obrnjeni in poravnani.

Preden začnete z delom znotraj računalnika, izvedite naslednje korake, da se izognete poškodovanju računalnika.

- 1 Izključite računalnik.

 **OBVESTILO:** Za izklapljanje omrežnega kabla najprej odklopite kabel iz računalnika in ga nato odklopite iz stenske vtičnice.

- 2 Odklopite vse telefonske ali telekomunikacijske linije iz računalnika.
- 3 Odklopite računalnik in vse priklopljene naprave iz električnih vtičnic in nato pritisnite gumb za napajanje, da ozemljite sistemsko ploščo.
- 4 Odstranite prevleko kabla, če je nameščena.



OPOZORILO: Za zaščito pred električnim udarom vedno odklopite računalnik iz električne vtičnice, preden odstranite pokrov.

- 5 Odstranite prevleko računalnika:
 - Odstranite prevleko mini računalnika (oglejte si «Računalnik z mini stolpom» na strani 275).
 - Odstranite prevleko namiznega računalnika (oglejte si «Namizni računalnik» na strani 281).



OBVESTILO: Preden se dotaknete česarkoli znotraj računalnika, se ozemljite tako, da se dotaknete nebarvane kovinske površine, kot je kovina na zadnji strani računalnika. Medtem ko delate, se periodično dotikajte nebarvane kovinske površine, da se statična elektrika, ki lahko škodi notranjim delom, porazgubi.

Računalnik z mini stolpom



OPOZORILO: Preden začnete izvajati katerega izmed postopkov v tem delu, sledite varnostnim navodilom v *Priročnik z informacijami o sistemu*.



OPOZORILO: Za zaščito pred električnim udarom pred odstranitvijo prevleke računalnik vedno izključite iz električne vtičnice.

- 1 Sledite postopkom v «Preden začnete» na strani 274.
- 2 Računalnik položite na bok.
- 3 Potisnite zapah za sprostitev pokrova nazaj, ko dvignete pokrov.
- 4 Poprimate za stranice pokrova računalnika in ga dvignite s pomočjo tečajev po principu vzvoda.
- 5 Odstranite pokrov s tečajev in ga položite na nejedko podlago.

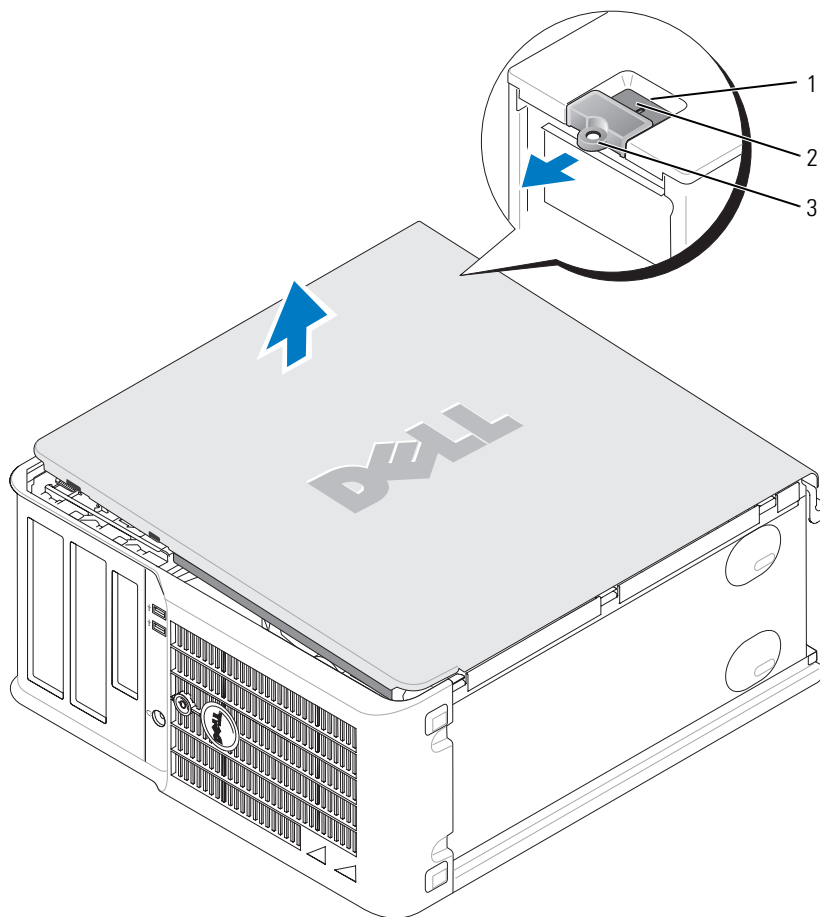

- 1 reža za varnostni kabel
- 2 zapaž za sprostitev pokrova
- 3 obroč ključavnice

Namizni računalnik

! **OPOZORILO:** Preden začnete izvajati katerega izmed postopkov v tem delu, sledite varnostnim navodilom v *Priročnik z informacijami o sistemu*.

! **OPOZORILO:** Za zaščito pred električnim udarom pred odstranitvijo prevleke računalnik vedno izklopite iz električne vtičnice.

- 1 Sledite postopkom v «Preden začnete» na strani 274.
- 2 Če ste skozi obroč ključavnice na hrbtni plošči namestili ključavnico, jo odstranite.
- 3 Potisnite zapah za sprostitvev pokrova nazaj, ko dvignete pokrov.
- 4 Dvignite pokrov s pomočjo tečajev, ki jih uporabite kot vzvode.
- 5 Odstranite pokrov s tečajev in ga položite na nejedko podlago.

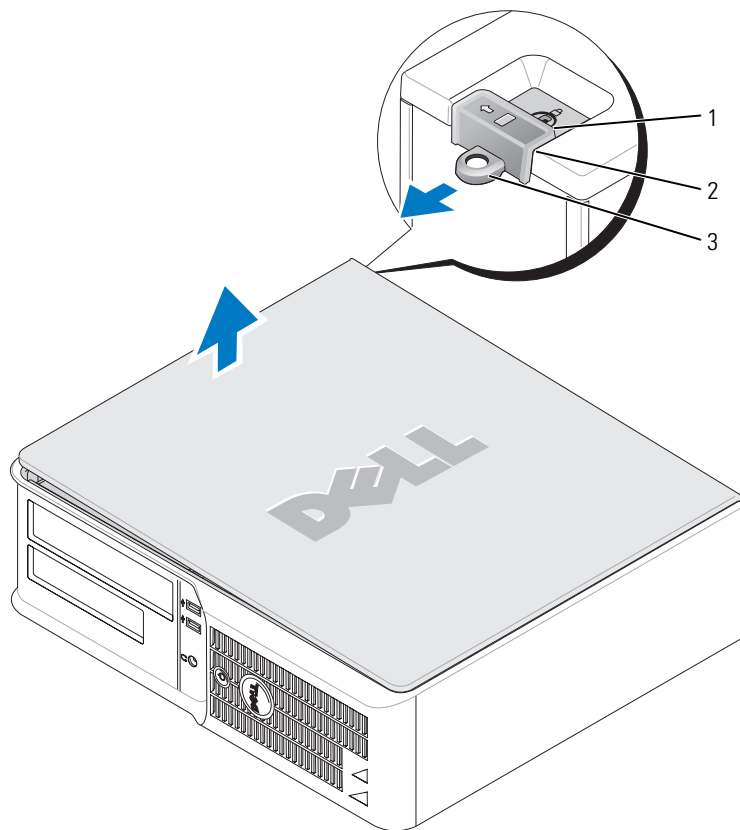

- 1 reža za varnostni kabel
- 2 zapah za sprostitvev pokrova
- 3 obroč ključavnice

Znotraj računalnika

Računalnik z mini stolpom

⚠ OPOZORILO: Pred začetkom kateregakoli izmed postopkov v tem poglavju si oglejte varnostna navodila, ki jih najdete v *Priročnik z informacijami o sistemu*.

⚠ OPOZORILO: V izogib električnemu udaru pred odstranjevanjem pokrova računalnik vedno izključite iz električne vtičnice.

➡ OBVESTILO: Pri odpiranju računalnika pazite, da pomotoma ne izključite kablov z matične plošče.

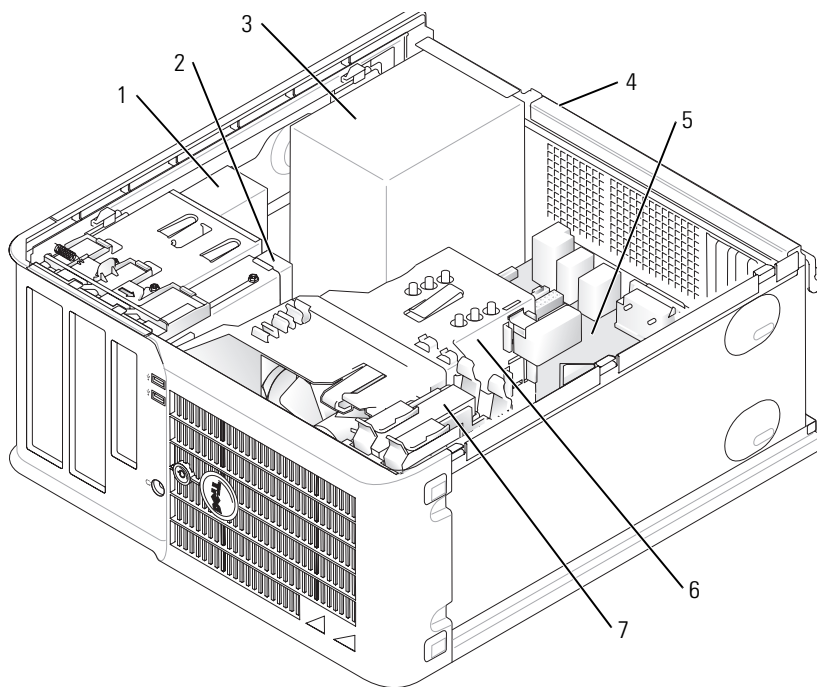

- | | | | |
|---|--|---|-----------------------------------|
| 1 | CD/DVD pogon | 5 | sistemska plošča |
| 2 | disketni pogon | 6 | sklop posode za odvajanje toplote |
| 3 | napajanje | 7 | trdi disk |
| 4 | stikalo za ročno izbiro napetosti na pokrovu | | |

Komponente matične plošče

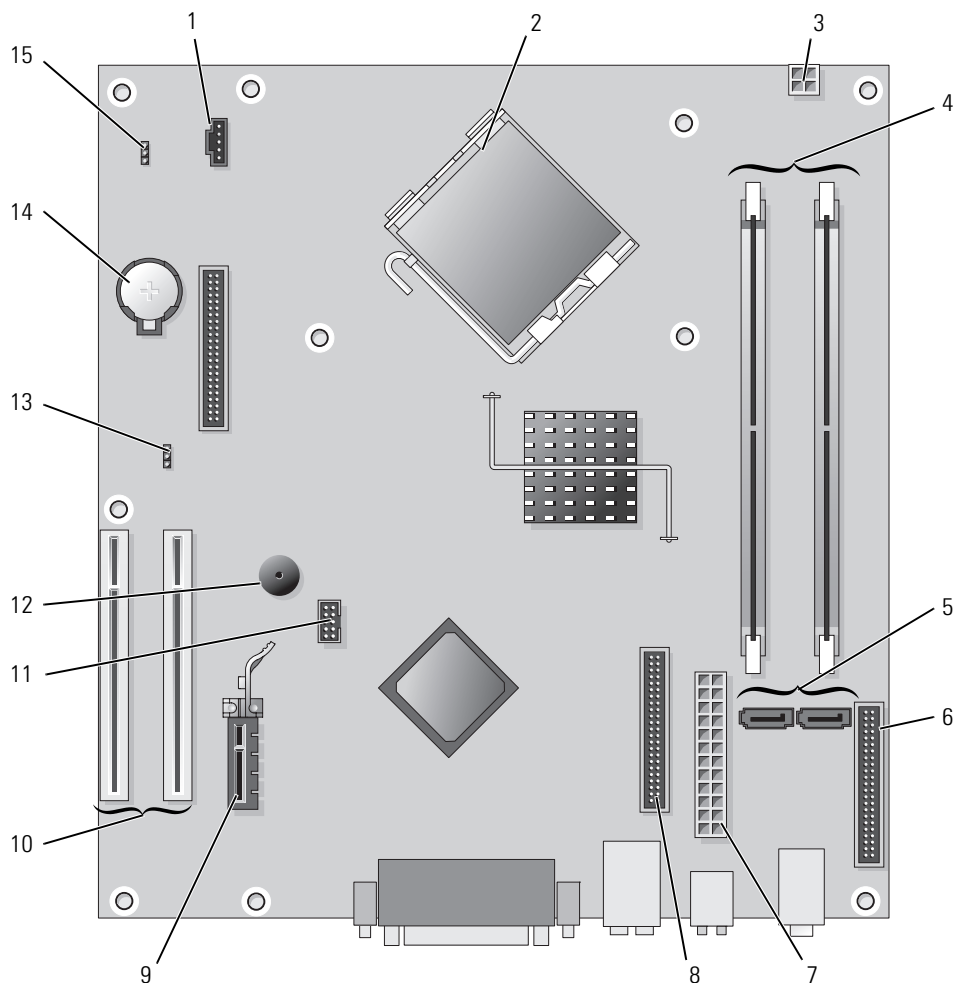







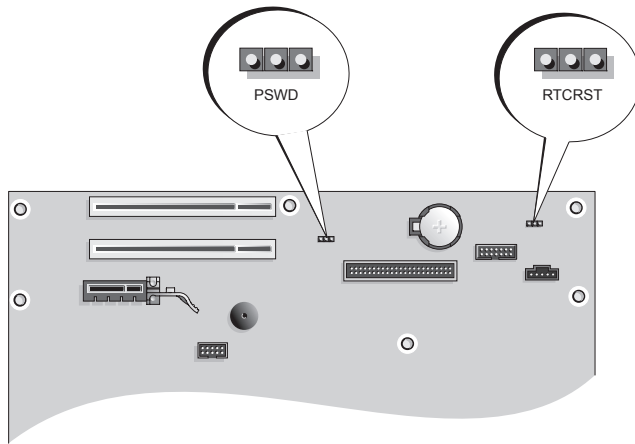

- | | | | |
|---|--|----|--------------------------------------|
| 1 | konektor ventilatorja (FAN) | 9 | konektor kartice PCI Express x1 |
| 2 | konektor procesorja (CPU) | 10 | konektor kartice PCI (2) |
| 3 | napajalni konektor (12VPOWER) | 11 | USB-konektor FlexBay |
| 4 | konektorji pomnilniških modulov (DIMM_1, DIMM_2) | 12 | zvočnik Piezo |
| 5 | konektorji serijskega pogona ATA (SATA0, SATA2) | 13 | mostiček za geslo (PSWD) |
| 6 | konektor sprednje plošče (FNT_PANEL) | 14 | reža za baterijo (BATT) |
| 7 | napajalni konektor (POWER) | 15 | ponastavitveni mostiček RTC (RTCRST) |
| 8 | konektor pogona CD/DVD (IDE) | | |

Nastavitve mostička

Računalnik z mini stolpom



Mostiček	Nastavitev	Opis
PSWD		
		Možnosti gesla so omogočene (privzeto).
		Možnosti gesla so onemogočene.
RTCRST		
		Realnočasovna ura ni bila ponastavljena.
		Realnočasovna ura bo ponastavljena (začasno z mostičkom).
	<i>z mostičkom</i>	<i>brez mostička</i>
		

Namizni računalnik

! **OPOZORILO:** Preden začnete izvajati katerega izmed postopkov v tem delu, sledite varnostnim navodilom v *Priročnik z informacijami o sistemu*.

! **OPOZORILO:** V izogib električnemu udaru pred odstranjevanjem pokrova računalnik vedno izključite iz električne vtičnice.

➔ **OBVESTILO:** Pri odpiranju računalnika pazite, da pomotoma ne izključite kablov z matične plošče.

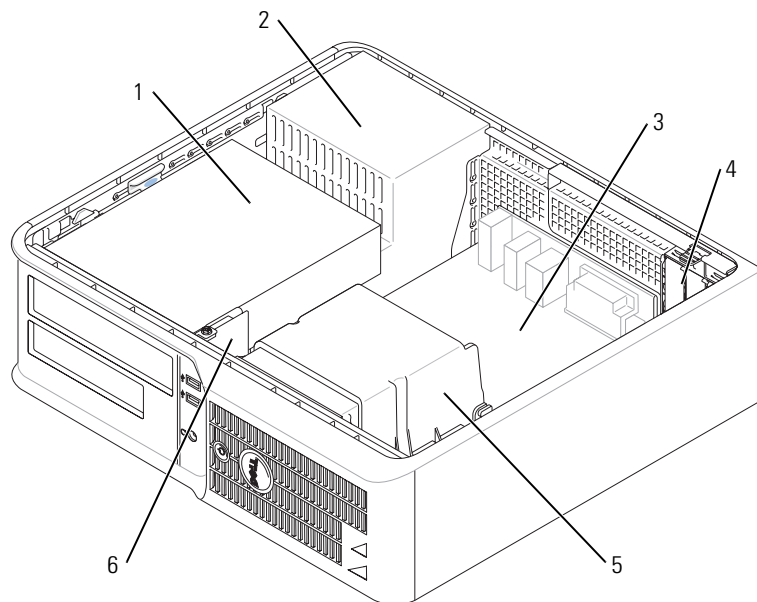

- | | | | |
|---|---|---|-----------------------------------|
| 1 | prostor za pogon (CD/DVD, disketnik in trdi disk) | 4 | reže za kartice |
| 2 | napajanje | 5 | sklop posode za odvajanje toplote |
| 3 | sistemska plošča | 6 | sprednja V/I plošča |

Matična plošča – komponente

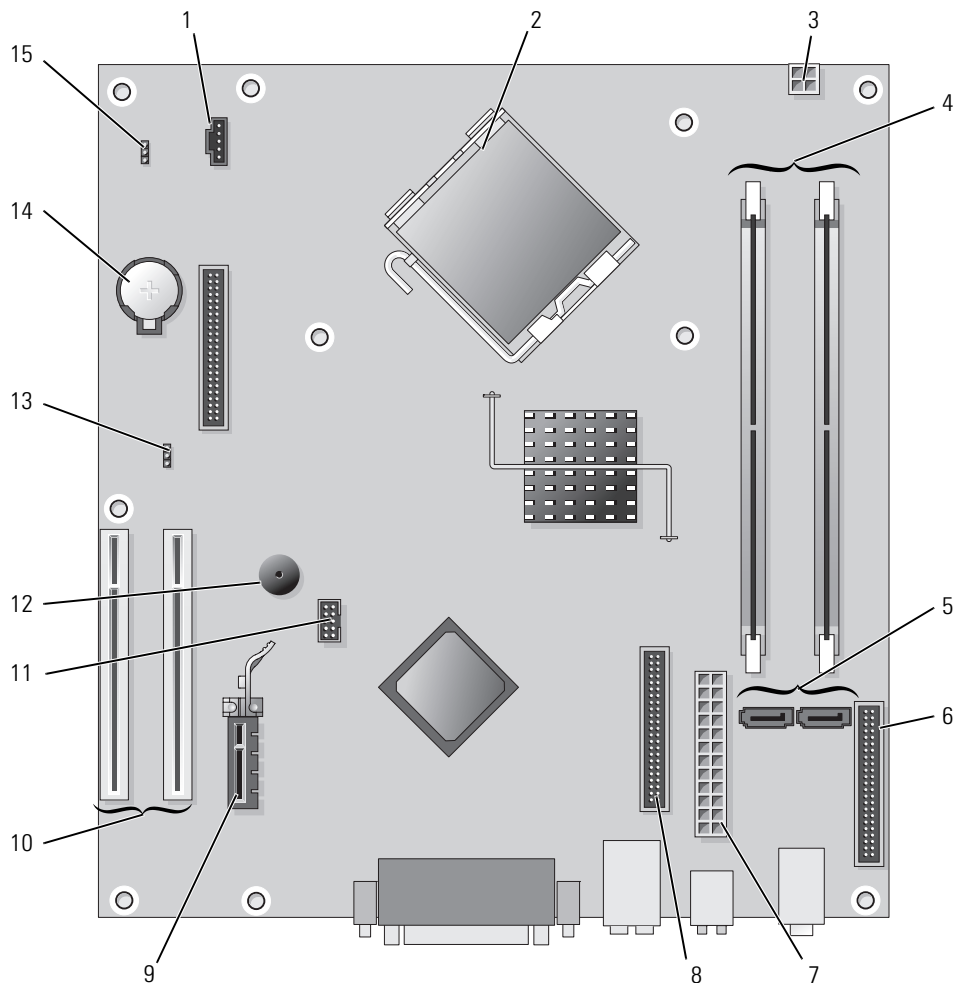







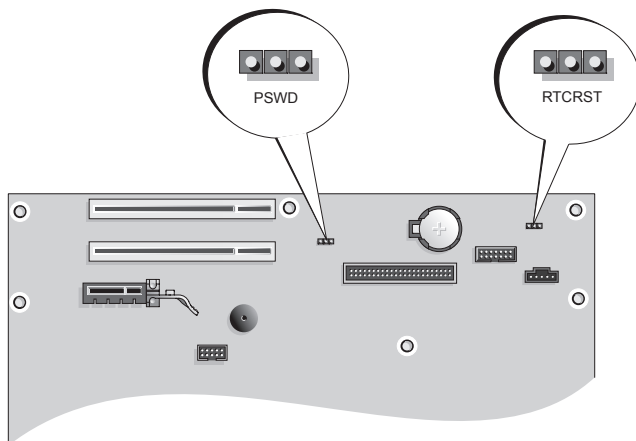

- | | | | |
|---|--|----|---------------------------------------|
| 1 | konektor ventilatorja (FAN) | 9 | konektor kartice PCI Express x1 |
| 2 | konektor procesorja (CPU) | 10 | konektor kartice PCI (2) |
| 3 | napajalni konektor (12VPOWER) | 11 | USB-konektor FlexBay |
| 4 | konektorji pomnilniških modulov (DIMM_1, DIMM_2) | 12 | zvočnik Piezo |
| 5 | konektorji serijskega pogona ATA (SATA0, SATA2) | 13 | mostiček za geslo (PSWD) |
| 6 | konektor sprednje plošče (FNT_PANEL) | 14 | reža za baterijo (BATT) |
| 7 | napajalni konektor (POWER) | 15 | ponastavitveni mostiček RTC (RTCRCST) |
| 8 | konektor pogona CD/DVD (IDE) | | |

Nastavitve mostička

Namizni računalnik





Mostiček	Nastavitev	Opis
PSWD		
		Možnosti gesla so omogočene (privzeto).
		Možnosti gesla so onemogočene.
RTCRST		
		Realnočasovna ura ni bila ponastavljena.
		Realnočasovna ura bo ponastavljena (začasno z mostičkom).
 z mostičkom	 brez mostička	

Namestitev računalnika

 **OPOZORILO:** Pred izvajanjem postopkov v tem poglavju sledite varnostnim navodilom v *Priročniku z informacijami o sistemu*.

 **OBVESTILO:** Če ima računalnik nameščeno razširitveno kartico (kot je modemska kartica), povežite ustrezen kabel s kartico, *ne* s konektorjem na hrbtni plošči.

 **OBVESTILO:** Za vzdrževanje ustrezne temperature delovanja računalnika zagotovite, da ne postavite računalnika preblizu stene ali drugih predelkov za shranjevanje, ki lahko preprečijo kroženje zraka okoli ohišja.

 **OPOMBA:** Pred namestitvijo naprav ali programske opreme, ki ni prišla z računalnikom, preberite dokumentacijo te naprave ali programske opreme ali pa se obrnite na trgovca ter preverite, ali je ta naprava ali programska oprema združljiva z računalnikom.

 **OPOMBA:** Vaš računalnik se morda malce razlikuje od naslednjih ilustracij.

Za ustrezen namestitev računalnika morate končati vse korake. Oglejte si ustrezne slike, ki sledijo navodilom.

 **OBVESTILO:** Ne poskušajte istočasno delati s PS/2 miško in USB miško.

- 1 Priključite tipkovnico in miško.

 **OBVESTILO:** Ne priključite modemskega kabla v konektor za omrežno kartico. Električna napetost telefonskih komunikacij lahko poškoduje omrežni vmesnik.

- 2 Priključite modem ali omrežni kabel.

V omrežni priključek vstavite omrežni kabel, ne telefonskega. Če imate dodaten modem, vanj vključite telefonsko linijo.

- 3 Priključite monitor.

Poravnajte in nežno vstavite kabel monitorja, da ne upognete zatičev konektorja. Pritegnite vijake na konektorjih za kable.

 **OPOMBA:** Nekateri monitorji imajo konektor za video pod zadnjim delom zaslona. Oglejte si dokumentacijo, ki je prispela z monitorjem, za lokacije konektorjev.

- 4 Priključite zvočnike.

- 5 Priključite napajalne kable v računalnik, monitor in naprave in priključite druge konce napajalnih kablov v električne vtičnice.

 **OBVESTILO:** Da bi se izognili poškodbam računalnika v ročnim stikalom za izbiranje napetosti, nastavite stikalo na napetost, ki je najbližja napetosti, na voljo v električnem omrežju vaše lokacije.

 **OBVESTILO:** Na Japonskem je treba stikalo za izbiranje napetosti nastaviti na 115 V.

- 6 Preverite, ali je stikalo za izbiro napetosti pravilno nastavljeno za vašo lokacijo.

Vaš računalnik je opremljen s stikalom za ročno izbiro napetosti. Računalniki s stikalom za izbiro napetosti na hrbtni plošči morajo biti ročno nastavljeni za delovanje pri pravilni napetosti delovanja.

Nastavite tipkovnico in miško

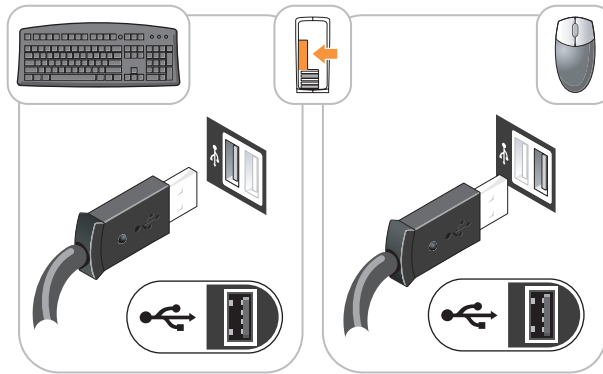

Namestitev monitorja

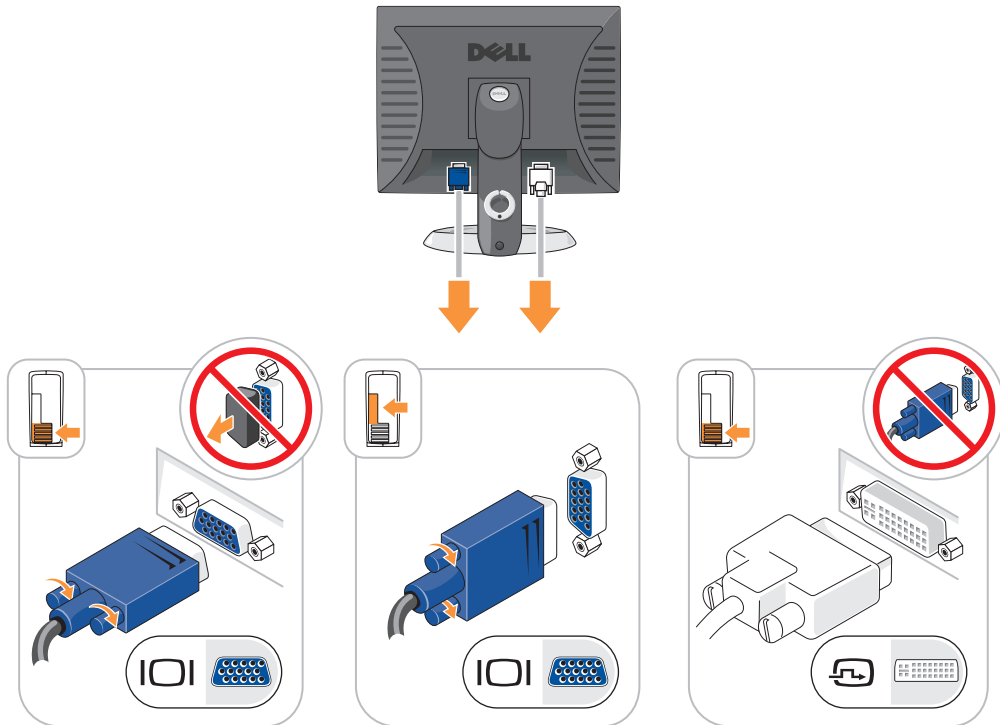

Napajalne povezave

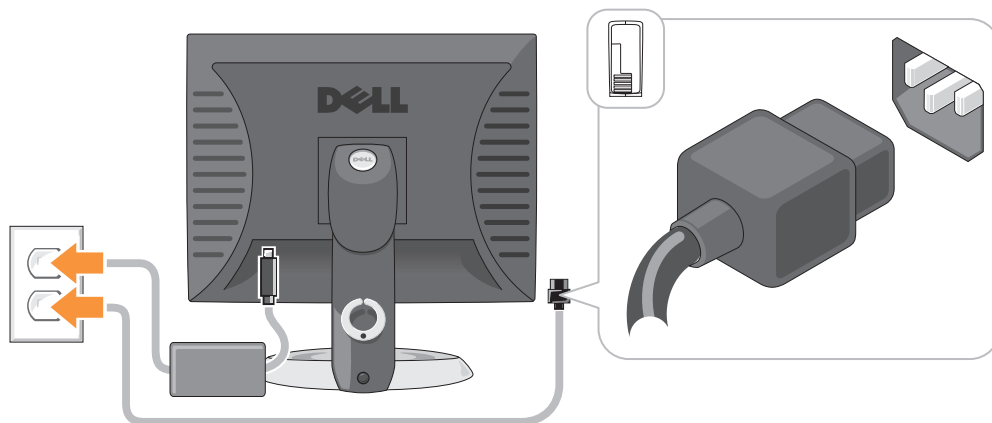

Odpravljanje težav

Dell ponuja razna orodja, ki vam lahko pomagajo, če računalnik ne deluje kot je pričakovano. Za najnovejše informacije o odpravljanju težav si oglejte spletno mesto za podporo Dell na support.dell.com.

Če pride do težav z računalnikom, pri katerih je potrebna pomoč Dell, si napišite natančen opis napake, zvočne kode ali vzorce lučk za diagnostiko, zabeležite spodnjo kodo za hitre storitve in oznako za storitve in stopite v stik s podjetjem Dell izza računalnika, za katerega potrebujete pomoč. Za informacije o stiku z Dell si oglejte elektronska *Uporabniški priročnik*.

Za primer kode za hitre storitve in oznake za storitve si oglejte «Iskanje informacij» na strani 263.

Koda za hitre storitve: _____

Oznaka za storitve: _____

Diagnostika Dell

⚠ OPOZORILO: Preden začnete izvajati katerega izmed postopkov v tem delu, sledite varnostnim navodilom v *Priročnik z informacijami o sistemu*.

Kdaj uporabiti Diagnostiko Dell

Če imate težave z računalnikom, izvedite preverjanja v poglavju «Reševanje težav» v elektronskih *Uporabniški priročnik* in zaženite Diagnostiko Dell preden se obrnete na Dell za tehnično pomoč. Za informacije o stiku z Dell si oglejte elektronska *Uporabniški priročnik*.

➡ OBVESTILO: Diagnostika Dell deluje le na računalnikih Dell™.

Vstopite v sistemske nastavitve (za navodila si oglejte «Sistemske nastavitve» v elektronskih *Uporabniški priročnik*), preglejte informacije o konfiguraciji računalnika in zagotovite, da se naprava, ki jo želite preizkusiti, prikaže v sistemskih nastavitvah in je aktivna.

Zaženite Diagnostiko Dell s pogona trdega diska ali neobvezne CD z *gonilniki in pripomočki* (imenovan tudi ResourceCD).

Zaganjanje Diagnostike Dell s pogona trdega diska

- 1 Vključite (ali ponovno zaženite) računalnik.
- 2 Ko se pojavi logotip DELL, nemudoma pritisnite <F12>.



OPOMBA: Če vidite sporočilo, da ni bilo mogoče najti nobene diagnostične particije storitev, zaženite Diagnostiko Dell s CD plošče z *gonilniki in storitvami* (neobvezno) (oglejte si «Zaganjanje Diagnostike Dell s pogona trdega diska» na strani 287).

Če čakate predolgo in se pojavi logotip operacijskega sistema, počakajte, dokler ne vidite namizja Microsoft® Windows®. Nato zaustavite računalnik in poskusite znova.

- 3 Ko se pojavi seznam zagonskih naprav, označite **Zagon na particijo storitev** in pritisnite <Enter>.
- 4 Ko se pojavi **Glavni meni** Diagnostike Dell, izberite preizkus, ki ga želite izvesti.

Zagon Diagnostike Dell s CD plošče z gonilniki in storitvami

- 1 Vstavite CD ploščo z *gonilniki in storitvami*.
- 2 Zaustavite računalnik in ga ponovno zaženite.

Ko se pojavi logotip DELL, nemudoma pritisnite <F12>.

Če čakate predolgo in se pojavi logotip operacijskega sistema, počakajte, dokler se ne prikaže namizje OS Microsoft Windows. Nato zaustavite računalnik in poskusite znova.



OPOMBA: Naslednji koraki le za enkrat spremenijo zaporedje zagona. Pri naslednjem zagonu se računalnik zažene glede na naprave, ki so določene v sistemskih nastavitvah.

- 3 Ko se pojavi seznam zagonskih naprav, označite CD/DVD pogon in pritisnite <Enter>.
- 4 Izberite možnost CD/DVD pogon v zagonskem meniju CD plošče.
- 5 V meniju, ki se pojavi, izberite možnost zagona s CD/DVD pogona.
- 6 Vnesite 1 za zagon menija CD plošče z *gonilniki in storitvami*.
- 7 Vnesite 2 za zagon Diagnostike Dell.
- 8 V oštevilčenem seznamu izberite **Zaženi 32-bitno Diagnostiko Dell**. Če je navedenih več različic, izberite različico, ki je primerna za vaš računalnik.
- 9 Ko se pojavi **Glavni meni** Diagnostike Dell, izberite preizkus, ki ga želite izvesti.

Glavni meni Diagnostike Dell

- 1 Ko se naloži Dellova diagnostika in prikaže **Glavni meni**, kliknite gumb zelene možnosti.

Možnost	Funkcija
Express Test	Izvede hiter preskus naprav. Ta preizkus običajno traja 10 do 20 minut in ne zahteva vaše udeležbe. Najprej zaženite Hitri preizkus , da povečate verjetnost, da boste hitro odkrili težavo.
Extended Test	Izvede izčrpen preskus naprav. Ta preizkus običajno traja eno uro ali več in zahteva periodično odgovarjanje na vprašanja.
Custom Test	Preskuša izbrano napravo. Teste, ki jih želite izvajati, lahko prilagajate.
Symptom Tree	Navede najpogostejše znake in vam dopušča, da izberete preizkus, glede na znak težave, ki jo imate.

- 2 Če je med preizkusom prišlo do napake, se pojavi sporočilo s kodo napake in opisom težave. Zapišite si kodo napake in opis težave ter sledite navodilom na zaslonu.

Če težave ne morete odpraviti, se obrnite na Dell. Za informacije o stiku z Dell si oglejte elektronska *Uporabniški priročnik*.



OPOMBA: Oznaka za storitve za računalnik se nahaja na vrhu vsakega zaslona preizkusa. Če se obrnete na Dell, vas bo osebje tehnične podpore vprašalo po oznaki za storitve.

- 3 Če želite izvesti enega od preskusov v možnosti **Prilagojeni preizkus** ali **Drevo znakov**, lahko za dodatne informacije kliknete ustrezen jeziček, ki je opisan v naslednji preglednici.

Kartica	Funkcija
Results (Rezultati)	Prikaže rezultate preskusa in kode morebitnih napak.
Errors (Napake)	Prikaže stanja napak, kode napak in opis težave.
Help (Pomoč)	Opis preskusa in zahteve za njegovo izvedbo.
Configuration (Konfiguracija)	Prikaže konfiguracijo strojne opreme izbranih naprav. Diagnostika Dell pridobi informacije o konfiguraciji za vse naprave iz sistemske nastavitve, pomnilnika in raznih notranjih preizkusov in prikaže informacije v seznamu naprav v levem podoknu zaslona. Na seznamu naprav morda ne bo vseh naprav, nameščenih v računalniku ali priključenih nanj.
Parameters (Parametri)	Preizkus lahko prilagodite tako, da spremenite nastavitve preizkusa.

- 4 Ko so preizkusi zaključeni, če zaganjate Diagnostiko Dell s CD plošče z *gonilniki in storitvami* (neobvezno), odstranite CD ploščo.
- 5 Zaprite zaslon preizkusa in se tako vrnite na zaslon **Glavni meni**. Za izhod iz Diagnostike Dell in ponovni zagon računalnika zaprite zaslon **Glavni meni**.

Sistemske lučke

Lučka napajanja lahko kaže na težavo računalnika.













Lučka napajanja	Opis težave	Predlagana rešitev
Stalna zelena	Napajanje je vklopljeno in računalnik deluje normalno.	Popravki niso potrebni.
Utripajoča zelena	Računalnika je v načinu varčevanja porabe.	Za prebujanje računalnika pritisnite gumb za napajanje, premaknite miško ali pritisnite tipko na tipkovnici.
Večkrat zasveti zeleno in se nato izključi	Obstaja napaka v konfiguraciji.	Preverite diagnostične lučke in ugotovite, če je ta težava zabeležena (oglejte si «Diagnostične lučke» na strani 290).
Stalna rumena	Diagnostika Dell izvaja preizkus ali pa je naprava na sistemski plošči v okvari ali nepravilno nameščena.	Izvaja se Diagnostika Dell, dovolite, da se preizkus zaključi. Preverite diagnostične lučke in ugotovite, če je ta težava zabeležena (oglejte si «Diagnostične lučke» na strani 290). Če se računalnik ne zažene, se za tehnično pomoč obrnite na Dell. Za informacije o stiku z Dell si oglejte elektronska <i>Uporabniški priročnik</i> .
Utripajoča rumena	Pojavila se je napaka pri napajanju ali na sistemski plošči.	Preverite diagnostične lučke in ugotovite, če je ta težava zabeležena (oglejte si ; oglejte si «Težave z napajanjem» v spletnem «Diagnostične lučke» na strani 290 <i>Uporabniškem priročniku</i>).
Stalna zelena in koda piska med POST-om	Med izvajanjem BIOS-a je bila zaznana težava.	Za navodila o diagnostiki zvočnih kod si oglejte «Kode piskov» na strani 293. Preverite tudi Diagnostične lučke in ugotovite, če je ta težava že opisana.
Stalna zelena lučka napajanja, brez kode piska in brez grafike med POST-om	Monitor ali grafična kartica sta morda v okvari ali nepravilno nameščena.	Preverite tudi Diagnostične lučke in ugotovite, če je ta težava že opisana.
Stalna zelena lučka napajanja in brez piskov, vendar pa se računalnik med opravljenjem POST zaustavi.	Vgrajena naprava sistemske plošče je morda v okvari.	Preverite tudi Diagnostične lučke in ugotovite, če je ta težava že opisana. Če težava ni prepoznana, se za tehnično pomoč obrnite na Dell. Za informacije o stiku z Dell si oglejte elektronska <i>Uporabniški priročnik</i> .





Diagnostične lučke





 **OPOZORILO:** Preden začnete izvajati katerega izmed postopkov v tem delu, sledite varnostnim navodilom v *Priročnik z informacijami o sistemu*.

Za pomoč pri odpravljanju težav ima računalnik na sprednji strani ali na hrbtni plošči označene štiri lučke «1,» «2,» «3» in «4». Lučke so lahko «ugasnjene» ali svetijo zeleno. Ko se računalnik normalno zažene, se vzorci ali kode na lučkah spremenijo, ko se postopek zagona zaključi. Če se del POST-a zagona sistema uspešno zaključi, vse štiri lučke neprekinjeno kratek čas svetijo zeleno, nato ne svetijo več. Če pride do okvare računalnika med postopkom POST, lahko vzorec, ki je prikazan na lučkah, pomaga ugotoviti, kdaj v postopku se je računalnik zaustavil. Če pride do okvare računalnika po postopku POST, diagnostične lučke ne pokažejo vzroka težave.

 **OPOMBA:** Usmerjenost diagnostičnih lučk se lahko razlikuje glede na vrsto sistema. Diagnostične lučke so lahko postavljene navpično ali vodoravno.

Vzorec lučk	Opis težave	Predlagana rešitev
   	Računalnik je v normalnem «izklopljenem» stanju ali pa je se je pojavila napaka pred izvajanjem BIOS-a. Diagnostične lučke ne svetijo po tem, ko računalnik uspešno zažene operacijski sistem.	Povežite računalnik z električno vtičnico in pritisnite gumb za napajanje.
   	Pojavila se je BIOS napaka; računalnik je v stanju obnavljanja.	Zaženite storitev obnovitve BIOS-a, počakajte, da se obnovev zaključi in nato ponovno zaženite računalnik.
   	Pojavila se je napaka na procesorju.	Ponovno namestite procesor in ponovno zaženite računalnik. Za informacije o ponovni namestitvi procesorja si oglejte elektronska <i>Uporabniški priročnik</i> .

Vzorec lučk	Opis težave	Predlagana rešitev
	Pomnilniški moduli so zaznani, a pojavila se je napaka na pomnilniku.	<ul style="list-style-type: none"> • Če imate nameščen en pomnilniški modul, ga ponovno namestite in ponovno zaženite računalnik. Za informacije o ponovni namestitvi pomnilniških modulov si oglejte elektronska <i>Uporabniški priročnik</i>. • Če imate nameščena dva ali več pomnilniških modulov, odstranite module, ponovno namestite en modul in ponovno zaženite računalnik. Če se računalnik normalno zažene, ponovno namestite dodatni modul. Nadaljujte, dokler ne prepoznate okvarjenega modula ali dokler ponovno ne namestite vseh modulov brez napake. • Če je na voljo, v računalnik namestite pomnilnik, ki pravilno deluje in je iste vrste. • Če imate še vedno težave, se obrnite na Dell. Za informacije o stiku z Dell si oglejte elektronska <i>Uporabniški priročnik</i>.
	Pojavila se je napaka na grafični kartici.	<ul style="list-style-type: none"> • Če ima računalnik grafično kartico, odstranite kartico, jo ponovno namestite in nato ponovno zaženite računalnik. • Če težava še vedno obstaja, namestite grafično kartico, za katero veste, da deluje, in ponovno zaženite računalnik. • Če težava še vedno obstaja ali če ima računalnik vgrajeno grafično kartico, se obrnite na Dell. Za informacije o stiku z Dell si oglejte elektronska <i>Uporabniški priročnik</i>.
	Pojavila se napaka na disketnem pogonu ali pogonu trdega diska.	Ponovno namestite vse napajalne in podatkovne kable in ponovno zaženite računalnik.
	Pojavila se je napaka na USB priključku.	Ponovno namestite vse USB naprave, preverite kabelske povezave in nato ponovno zaženite računalnik.

Vzorec lučk	Opis težave	Predlagana rešitev
	Noben pomnilniški modul ni zaznan.	<ul style="list-style-type: none"> • Če imate nameščen en pomnilniški modul, ga ponovno namestite in ponovno zaženite računalnik. Za informacije o ponovni namestitvi pomnilniških modulov si oglejte elektronska <i>Uporabniški priročnik</i>. • Če imate nameščena dva ali več pomnilniških modulov, odstranite module, ponovno namestite en modul in ponovno zaženite računalnik. Če se računalnik normalno zažene, ponovno namestite dodatni modul. Nadaljujte, dokler ne prepoznate okvarjenega modula ali dokler ponovno ne namestite vseh modulov brez napake. • Če je na voljo, v računalnik namestite pomnilnik, ki pravilno deluje in je iste vrste. • Če imate še vedno težave, se obrnite na Dell. Za informacije o stiku z Dell si oglejte elektronska <i>Uporabniški priročnik</i>.
	Pomnilniški moduli so zaznani, a obstaja napaka pri konfiguraciji ali združljivosti pomnilnika.	<ul style="list-style-type: none"> • Zagotovite, da ne obstajajo nobene posebne zahteve za postavitve konektorja pomnilniškega modula/modula. • Preverite, ali so pomnilniški moduli, ki jih nameščate, združljivi z računalnikom. • Če imate še vedno težave, se obrnite na Dell. Za informacije o stiku z Dell si oglejte elektronska <i>Uporabniški priročnik</i>.
	Pojavila se je napaka. Ta vzorec se prav tako prikaže, ko vstopite v sistemske nastavitve in ni pokazatelj težave.	<ul style="list-style-type: none"> • Zagotovite, da so kabli ustrezno povezani s sistemsko ploščo iz trdega diska, CD pogona in DVD pogona. • Preverite sporočilo računalnika, ki se pojavi na zaslonu monitorja. • Če imate še vedno težave, se obrnite na Dell. Za informacije o stiku z Dell si oglejte elektronska <i>Uporabniški priročnik</i>.
	Ko je POST dokončan, vse štiri diagnostične lučke pred izklopom na kratko zasvetijo zeleno, da označijo normalne pogoje delovanja.	Brez.

Kode piskov

Vaš računalnik lahko med zagonom oddaja niz piskov, če monitor ne more prikazati napak ali težav. Ta niz piskov, imenovan koda piska, opredeli težavo. Ena izmed možnih kod piska (koda 1-3-1) je sestavljena iz enega piska, treh hitrih piskov in nato še enega piska. Ta koda piska vam pove, da je na računalniku prišlo do težave s pomnilnikom.

Če računalnik piska med zagonom:

- 1 Zapišite kodo piska.
- 2 Za opredelitev resnejšega vzroka si oglejte «Diagnostika Dell» na strani 286.
- 3 Za tehnično pomoč se obrnite na Dell. Za informacije o stiku z Dell si oglejte elektronska *Uporabniški priročnik*.

Koda	Vzrok	Koda	Vzrok
1-1-2	Napaka na registru mikroprocesorja	3-1-4	Napaka pri podrejeni prekinitvi registra maske
1-1-3	Napaka pri branju/zapisovanju datoteke NVRAM	3-2-2	Napaka pri prekinitvi nalaganja vektorja
1-1-4	Napaka preskusne vsote ROM BIOS	3-2-4	Napaka pri preizkusu krmilnika tipkovnice
1-2-1	Napaka časomerilca programabilnega intervala	3-3-1	Izguba napajanja datoteke NVRAM
1-2-2	Napaka pri inicializaciji DMA	3-3-2	Neveljavna konfiguracija NVRAM
1-2-3	Napaka pri branju/zapisovanju registra strani DMA	3-3-4	Napaka pri preizkusu grafičnega pomnilnika
1-3	Napaka pri preizkusu grafičnega pomnilnika	3-4-1	Napaka pri inicializaciji zaslona
1-3-1 skozi 2-4-4	Pomnilnik ni ustrezno prepoznan ali uporabljen	3-4-2	Napaka prerisovanja zaslona
3-1-1	Napaka na podrejenem registru DMA	3-4-3	Iskanje napake za video ROM
3-1-2	Napaka na glavnem registru DMA	4-2-1	Ni bitja časomerilca
3-1-3	Napaka pri glavni prekinitvi registra maske	4-2-2	Napaka pri zaustavitvi sistema
4-2-3	Napaka na vratih A20	4-4-1	Napaka pri preizkusu zaporednih ali vzporednih vrat
4-2-4	Nepričakovana prekinitvev v zaščitenem načinu	4-4-2	Napaka pri raztezanju kode na senčeni pomnilnik
4-3-1	Napaka pomnilnika nad naslovom 0FFFFh	4-4-3	Napaka pri preizkusu matematičnega koprocetorja
4-3-3	Napaka števca 2 za časomerilec	4-4-4	Napaka pri preizkusu predpomnilnika
4-3-4	Čas dneva se je ustavil		

Reševanje nekompatibilnosti programske in strojne opreme

Če naprava med nastavitvijo operacijskega sistema ni zaznana ali pa je zaznana, a je nepravilno konfigurirana, lahko z odpravljanjem težav strojne opreme rešite nezdružljivost.

- 1 Kliknite gumb **Start** in kliknite **Pomoč in podpora**.
- 2 Vnesite **hardware troubleshooter** (Odpravljanje težav strojne opreme) v polje **Iskanje** in za začetek iskanja kliknite puščico.
- 3 Kliknite **Odpravljanje težav strojne opreme** v seznamu **Rezultati iskanja**.
- 4 V seznamu **Odpravljanje težav strojne opreme** kliknite **Rešitev spora strojne opreme na računalniku** in kliknite **Naprej**.

Uporaba obnovitve sistema Microsoft Windows XP

Operacijski sistem Microsoft Windows XP omogoča obnovo sistema, s katero lahko vrnete računalnik v prejšnje stanje delovanja (ne da bi to vplivalo na podatkovne datoteke), če je zaradi sprememb strojne opreme, programske opreme ali drugih sistemskih nastavitvev računalnik v nezaželenem stanju delovanja. Za informacije o uporabi obnovitve sistema si oglejte center za pomoč in podporo Windows. Za dostop do centra za pomoč in podporo Windows si oglejte «Center za pomoč in podporo Windows» na strani 265.



OBVESTILO: Naredite redne varnostne kopije podatkovnih datotek. Obnova sistema ne nadzoruje in ne obnavlja podatkovnih datotek.

Ustvarjanje točke obnovitve

- 1 Kliknite gumb **Start** in kliknite **Pomoč in podpora**.
- 2 Kliknite **Obnova sistema**.
- 3 Sledite navodilom na zaslonu.

Obnova računalnika prejšnje stanje delovanje



OBVESTILO: Preden obnovite računalnik v prejšnje stanje delovanja, shranite in zaprite vse odprte datoteke in odidite iz vseh odprtih programov. Ne spreminjajte, odpirajte ali brišite datotek ali programov, dokler obnova sistema ni zaključena.

- 1 Kliknite gumb **Start**, pokažite na **Vsi programi** → **Pripomočki** → **Sistemska orodja** in kliknite **Obnova Sistema**.
- 2 Zagotovite, da je izbrano **Obnovi računalnik v prejšnje stanje** in kliknite **Naprej**.
- 3 Kliknite koledarski datum, na katerega želite obnoviti računalnik.

Zaslon **Izbor točke obnovitve** ponuja koledar, ki vam dopušča, da si ogledate in izberete točke obnovitve. Vsi koledarski datumi s točkami obnovitve, ki so na voljo, so prikazani s krepkim tiskom.

- 4 Izberite točko obnovitve in kliknite **Naprej**.

Če ima koledarski datum le eno točko obnovitve, potem je ta točka obnovitve samodejno izbrana. Če sta na voljo dve točki ali več, kliknite na točko obnovitve, ki jo želite.

5 Kliknite **Naprej**.

Ko obnovitev sistema zaključi z zbiranjem podatkov, se pojavi zaslon **Obnovitev zaključena**, nato se računalnik ponovno zažene.

6 Ko se računalnik ponovno zažene, kliknite **V redu**.

Za spremembo točke obnovitve lahko ponovite korake in uporabite drugo točko obnovitve ali razveljavite obnovitev.

Razveljavitev zadnje obnovitve sistema



OBVESTILO: Preden razveljavite zadnjo obnovitev sistema, shranite in zaprite vse odprte datoteke in odidite iz vseh odprtih programov. Ne spreminjajte, odpirajte ali brišite datotek ali programov, dokler obnovitev sistema ni zaključena.

- 1 Kliknite gumb **Start**, pokažite na **Vsi programi** → **Pripomočki** → **Sistemska orodja** in nato kliknite **Obnovitev Sistema**.
- 2 Kliknite **Razveljavi zadnjo obnovitev** in kliknite **Naprej**.
- 3 Kliknite **Naprej**.
Pojavi se zaslon **Obnovitev sistema** in računalnik se ponovno zažene.
- 4 Ko se računalnik ponovno zažene, kliknite **V redu**.

Omogočanje obnovitve sistema

Če ponovno namestite Windows XP z manj kot 200 MB prostega prostora trdega diska, je obnovitev sistema samodejno onemogočena. Za preverjanje, ali je obnovitev sistema omogočena:

- 1 Kliknite gumb **Start** in kliknite **Nadzorna plošča**.
- 2 Kliknite **Učinkovitost in vzdrževanje**.
- 3 Kliknite **Sistem**.
- 4 Kliknite jeziček **Obnovitev sistema**.
- 5 Zagotovite, da je odznačeno **Izklop obnovitve sistema**.

Ponovna namestitev Microsoft Windows XP

Predn začnete



OPOMBA: Postopki v tem dokumentu so bili napisani za privzeti pogled v OS Windows XP Home Edition, zato bodo posamezni koraki drugačni, če računalnik Dell nastavite na klasični pogled Windows ali pa če uporabljate Windows XP Professional.

Če razmišljate o ponovni namestitvi operacijskega sistema Windows XP, da popravite težavo z novonameščenim gonilnikom, najprej poskusite uporabiti Razveljavitev gonilnika naprave Windows XP.

- 1 Kliknite na gumb **Start** in nato na **Nadzorna plošča**.
- 2 Pod **Izberite kategorij** kliknite na **Učinkovitost delovanja in vzdrževanje**.
- 3 Kliknite **Sistem**.
- 4 V oknu **Sistemske lastnosti** kliknite jeziček **Strojna oprema**.

- 5 Kliknite **Upravitelj naprav**.
- 6 Z desno miškino tipko kliknite na napravo, za katero je bil nameščen nov gonilnik in kliknite **Lastnosti**.
- 7 Kliknite na jeziček **Gonilniki**.
- 8 Kliknite na **Razveljavi spremembe gonilnika**.

Če razveljavitev namestitve gonilnikov naprav težave ne odpravi, uporabite obnovitev sistema in računalnik vrnite v stanje, v katerem je bil pred namestitvijo gonilnika naprave (oglejte si «Uporaba obnovitve sistema Microsoft Windows XP» na strani 294).



OPOMBA: CD plošča z *gonilniki in storitvami* vsebuje gonilnike, ki so bili nameščeni med sestavljanjem računalnika. Uporabite CD ploščo z *gonilniki in storitvami*, da naložite zahtevane gonilnike, vključno z gonilniki, potrebnimi v primeru, ko je vaš računalnik opremljen s krmilnikom RAID.

Ponovna namestitev operacijskega sistema Windows XP



OBVESTILO: Ko ponovno nameščate Windows XP, morate uporabiti Windows XP Service Pack 1 ali kasnejšo različico.



OBVESTILO: Preden izvedete namestitev, naredite varnostne kopije vseh podatkovnih datotek na primarnem pogonu trdega diska. Za navadne konfiguracije pogona trdega diska je primarni pogon trdega diska prvi pogon, ki ga zazna računalnik.

Za ponovno namestitev operacijskega sistema Windows XP potrebujete naslednje elemente:

- CD-plošča z *operacijskim sistemom Dell*
- CD ploščo z *gonilniki in storitvami*

Za ponovno namestitev operacijskega sistema Windows XP izvedite vse korake v naslednjem delu, v vrstnem redu, v katerem so navedeni.

Postopek ponovne namestitve lahko traja 1 do 2 uri, da se zaključi. Ko ponovno namestite operacijski sistem, morate prav tako ponovno namestiti gonilnike naprav, programe za zaščito pred virusi in drugo programsko opremo.



OBVESTILO: CD plošča z *operacijskim sistemom* ponuja možnosti za ponovno namestitev operacijskega sistema Windows XP. Možnosti lahko prepisejo datoteke in morda vplivajo na programe, ki so nameščeni na pogonu trdega diska. Zato ne nameščajte ponovno operacijskega sistema Windows XP, razen če vam predstavnik tehnične podpore Dell tako naroči.



OBVESTILO: Preden ponovno namestite Windows XP, onemogočite vso programsko opremo za zaščito pred virusi, ki je nameščena na računalnik, da preprečite spore z operacijskim sistemom Windows XP. Za navodila si oglejte dokumentacijo, ki je prispela s programsko opremo.

Zagon s CD plošče z operacijskim sistemom

- 1 Shranite in zaprite vse odprte datoteke in odidite iz vseh odprtih programov.
- 2 Vstavite CD ploščo z *operacijskim sistemom*. Kliknite **Izhod**, če se pojavi sporočilo `Install windows XP` (Namestitev Windows XP).
- 3 Ponovno zaženite računalnik.
- 4 Pritisnite <F12> takoj, ko se pojavi logotip DELL.

Če se pojavi logotip operacijskega sistema, počakajte, dokler ne vidite namizja operacijskega sistema Windows, nato zaustavite računalnik in poskusite znova.

- 5 S puščičnimi tipkami izberite **CD-ROM** in pritisnite <Enter>.
- 6 Ko se pojavi sporočilo **Press any key to boot from the CD** (Za zagon s CD plošče pritisnite katerokoli tipko), pritisnite poljubno tipko.

Windows XP - namestitev

- 1 Ko se pojavi zaslon **Namestitev OS Windows XP**, pritisnite <Enter> za izbiro **želite namestiti OS Windows zdaj**.
- 2 Preberite informacije na zaslonu **Licenčna pogodba Microsoft Windows** in pritisnite <F8> ter tako sprejmite licenčno pogodbo.
- 3 Če ima računalnik že nameščen OS Windows XP in **želite obnoviti podatke trenutnega OS Windows XP**, vnesite **r** za izbiro možnosti popravila in odstranite CD ploščo.
- 4 Če **želite namestiti novo kopijo OS Windows XP**, pritisnite <Esc> za izbiro te možnosti.
- 5 Pritisnite <Enter>, če **želite izbrati označen del** (priporočeno) in sledite navodilom na zaslonu.

Pojavi se zaslon **Namestitev OS Windows XP** in operacijski sistem začne kopirati datoteke in nameščati naprave. Računalnik se samodejno večkrat ponovno zažene.



OPOMBA: Čas, ki je potrebovan za zaključitev namestitve, je odvisen od velikosti pogona trdega diska in hitrosti računalnika.



OBVESTILO: Ko se pojavi naslednje sporočilo, ne pritisnite nobene tipke:

Press any key to boot from the CD (Pritisnite poljubno tipko za zagon s CD-ja).

- 6 Ko se pojavi zaslon **Možnosti področja in jezika**, izberite nastavitve za vašo lokacijo in kliknite **Naprej**.
- 7 Vnesite ime in organizacijo (neobvezno) na zaslon **Prilagoditev programske opreme** in kliknite **Naprej**.
- 8 V oknu **Ime računalnika in skrbniško geslo**, vnesite ime računalnika (ali sprejmite ponujenega) in geslo ter kliknite **Naprej**.
- 9 Če se pojavi zaslon **Informacije o klicu modema**, vnesite zahtevane informacije in kliknite **Naprej**.
- 10 Vnesite datum, čas in časovni pas v okno **Nastavitve datuma in časa** in kliknite **Naprej**.
- 11 Če se pojavi zaslon **Omrežne nastavitve**, kliknite **Običajna** in kliknite **Naprej**.
- 12 Če ponovno nameščate OS Windows XP Professional in ste pozvani, da navedete nadaljnje informacije o omrežni konfiguraciji, vnesite izbore. Če niste prepričani o svojih nastavitvah, sprejmite privzete izbore.

Windows XP namesti dele operacijskega sistema in konfigurira računalnik. Računalnik se samodejno ponovno zažene.



OBVESTILO: Ko se pojavi naslednje sporočilo, ne pritisnite nobene tipke:

Press any key to boot from the CD (Pritisnite poljubno tipko za zagon s CD-ja).

- 13 Ko se pojavi zaslon **Dobrodošli v OS Microsoft**, kliknite **Naprej**.
- 14 Ko se pojavi sporočilo **How will this computer connect to the Internet?** (Kako bo ta računalnik povezan z internetom?), kliknite **Preskoči**.

- 15 Ko se pojavi zaslon **Ali ste pripravljeni za registracijo z družbo Microsoft?**, izberite **Ne**, ne zdaj in kliknite **Naprej**.
- 16 Ko se pojavi zaslon **Kdo bo uporabljal ta računalnik?**, lahko vnesete do pet uporabnikov.
- 17 Kliknite **Naprej**.
- 18 Kliknite **Končaj**, da zaključite namestitev in odstranite CD ploščo.
- 19 Ponovno namestite ustrezne gonilnike s CD ploščo z *gonilniki in storitvami*.
- 20 Ponovno namestite programsko opremo za zaščito pred virusi.
- 21 Ponovno namestite programe.

 **OPOMBA:** Za ponovno namestitev in aktivacijo programov Microsoft Office ali Microsoft Works Suite, potrebujete številko ključa izdelka, ki se nahaja na zadnji strani ovitka CD plošče Microsoft Office ali Microsoft Works Suite.

Uporaba CD plošče z gonilniki in storitvami

Za uporabo CD plošče z *gonilniki in storitvami* (znana tudi kot CD plošča s sredstvi), ko izvajate operacijski sistem Windows:

 **OPOMBA:** Za dostop do gonilnikov naprave in uporabniške dokumentacije uporabite CD z *gonilniki in pripomočki* v okolju Windows.

- 1 Vklonite računalnik in pustite, da se zažene na namizje OS Windows.
- 2 Vstavite CD ploščo z *gonilniki in storitvami* v CD pogon.

Če na računalniku prvič uporabljate CD ploščo z *gonilniki in storitvami*, se odpre okno **Namestitev CD plošče s sredstvi**, ki vas obvesti, da bo CD plošča z *gonilniki in storitvami* začela z namestitvijo.

- 3 Za nadaljevanje kliknite **V redu**.

Za dokončanje namestitve, odgovorite na pozive, ki jih ponuja namestitveni program.

- 4 Kliknite **Naprej** na zaslonu **Pozdravljeni, lastnik sistema Dell**.
- 5 Izberite ustrezni **model sistema, operacijski sistem, vrsto naprave in temo**.

Gonilniki za računalnik

Za prikaz seznama gonilnikov naprav računalnika:

- 1 Kliknite **Moji gonilniki** v spustnem meniju **Tema**.

CD plošča z *gonilniki in storitvami* (neobvezno) skenira strojno opremo in operacijski sistem računalnika, nato je na zaslonu prikazan seznam gonilnikov naprav za sistemsko konfiguracijo.

- 2 Kliknite ustrezni gonilnik in sledite navodilom za prenos gonilnika na računalnik.

Za ogled vse gonilnikov, ki so na voljo za računalnik, si oglejte **Gonilniki** v spustnem meniju **Tema**.

Stvarno kazalo

C

- CD
 - operacijski sistem, 265
- CD-plošča operacijskega sistema, 265
- CD-plošča z gonilniki in pripomočki, 263
- Center za pomoč in podporo, 265

D

- Dell
 - mesto za podporo, 264
- diagnostika
 - CD-plošča z gonilniki in pripomočki, 263
 - Diagnostika Dell, 286
 - kode piskov, 293
- Diagnostika Dell, 286
- dokumentacija
 - elektronska, 264
 - naprava, 263
 - Navodila za informacije o sistemu, 263
 - ResourceCD, 263
 - Uporabniški priročnik, 263

G

- garancija, 263

gonilniki

- ResourceCD, 263
- seznam, 298

I

- IRQ spori, 294
- Iskanje informacij, 263

K

- kode piskov, 293

L

- lučka napajanja
 - diagnostične teúave z, 289
- lučke
 - diagnostika, 290
 - napajanje, 271
 - sistem, 289

M

- matična plošča, 279, 282
- matična plošča. *Oglejte si* matično ploščo

N

- namestitev delov
 - izklop računalnika, 274
 - preden začnete, 274
- napajanje
 - lučka, 271

O

- Obnovitev sistema, 294
- odpravljanje težav
 - obnovitev sistema v zadnje delujoče stanje, 294
- odpravljanje teúav
 - Center za pomoč in podporo, 265
 - diagnostične lučke, 290
 - Diagnostika Dell, 286
 - kode piskov, 293
 - Odpravljanje teúav s strojno opremo, 294
 - sistemske lučke, 289
 - spori, 294
- Odpravljanje teúav s strojno opremo, 294
- Operacijski sistem
 - CD, 265
 - Navodila za namestitev, 265
- operacijski sistem
 - ponovna namestitev Windows XP, 295

Oznaka za Microsoft
Windows, 264

Oznaka za storitve, 264

oznake

- Microsoft Windows, 264
- Oznaka za storitve, 264

P

p, 294

pokrov

- odstranjevanje, 274

ponovna namestitvev

- CD-plošča z gonilniki in
pripomočki, 263
- ResourceCD, 263
- Windows XP, 295

S

Spletno mesto za podporo
Dell Premier, 263-264

spori

- nekompatibilnosti programske
in strojne opreme, 294

sporočila o napakah

- diagnostične lučke, 290
- kode piskov, 293
- sistemske lučke, 289

strojna oprema

- Diagnostika Dell, 286
- kode piskov, 293
- spori, 294

T

teúave. Oglejte si *odpravljanje
teúav*

U

Uporabniški priročnik, 263

V

varnostna navodila, 263

W

Windows XP

- Center za pomoč in
podporo, 265
- namestitvev, 297
- obnovitev sistema, 294
- Odpravljanje teúav s strojno
opremo, 294
- odpravljanje teúav strojne
opreme, 294
- ponovna namestitvev, 295

Dell™ OptiPlex™ 210L

Snabbreferensguide

Modeller DCSM, DCNE

Varningar och upplysningar



OBS! Detta meddelande innehåller viktig information som kan hjälpa dig att få ut mer av din dator.



ANMÄRKNING: En anmärkning anger antingen risk för skada på maskinvara eller förlust av data och förklarar hur du kan undvika problemet.



WARNING! En varning signalerar risk för skada på egendom eller person, eller livsfara.

Om du har en Dell™ n Series-dator är inga referenser till Microsoft® Windows®-operativsystem tillämpliga.

Snabbreferensguiden, cd-skivan *Drivers and Utilities* och cd-skivan med operativsystemet är tillval och medföljer inte alla datorer.

Förkortningar och akronymer

En fullständig lista över förkortningar och akronymer finns i ordlistan i *användarhandboken*.

Information i dokumentet kan ändras utan föregående meddelande.

© 2005–2006 Dell Inc. Med ensamrätt.

Återgivning i någon form utan skriftligt tillstånd från Dell Inc. strängt förbjuden.

Varumärken som återfinns i denna text: *Dell*, *OptiPlex* och *DELL*-logotypen är varumärken som tillhör Dell Inc.; *Microsoft* och *Windows* är registrerade varumärken som tillhör Microsoft Corporation; *Intel* och *Pentium* är registrerade varumärken som tillhör Intel Corporation.

Övriga varumärken i dokumentet kan användas för att hänvisa till dem som gör anspråk på varumärkena eller deras produkter. Dell Inc. frånsäger sig från allt ägarintresse till andra varumärken än sina egna.

Modeller DCSM, DCNE

September 2006

P/N FD399

Rev. A01

Innehåll

Söka efter information	305
Datorn	308
Minitornsdator — Framsida	308
Minitornsdator — Baksida	310
Minitornsdator — Kontakter på bakpanelen	311
Bordsdator — Framsida	312
Bordsdator — Baksida	314
Bordsdator — Kontakter på bakpanelen	314
Ta bort datorkåpan	316
Innan du börjar	316
Stänga av datorn	316
Minitornsdator	317
Bordsdator	319
Inuti datorn	320
Minitornsdator	320
Bordsdator	323
Konfigurera datorn	326
Lösa problem	328
Dell Diagnostics	328
Systemindikatorer	331
Diagnostiklampor	332
Pipkoder	334
Lösning av kompatibilitetsproblem med program och maskinvara	335
Använda Microsoft Windows XP systemåterställning	335
Installera om Microsoft Windows XP	337
Använda cd-skivan Drivers and Utilities	339
Index	341

Söka efter information

 **OBS!** Vissa funktioner är inte tillgängliga i alla länder.

 **OBS!** Ytterligare information kan medfölja datorn.

Vad är det du söker efter?

- Ett diagnostikprogram för datorn
- Drivrutiner för datorn
- Dokumentation om datorn
- Dokumentation om enheterna
- Systemprogram för bordsdatorer (DSS)

Här hittar du det

Cd-skivan *Drivers and Utilities* (kallas också *ResourceCD*)

Dokumentationen och drivrutinerna är redan installerade på datorn. Du använder cd-skivan när du vill köra Dell Diagnostics eller visa dokumentationen. (se ”Dell Diagnostics” på sidan 328).



Readme-filer kan finnas på cd-skivan och används vid sista minuten-uppdateringar om det har gjorts tekniska ändringar i datorn eller om det har tillkommit avancerat tekniskt referensmaterial som riktar sig till mer erfarna användare och tekniker.

OBS! Uppdateringar av drivrutiner och dokumentation finns på support.dell.com

OBS! Cd-skivan *Drivers and Utilities* är ett tillval och medföljer inte alla datorer.

-
- Information om garantier
 - Villkor (Endast USA)
 - Säkerhetsanvisningar
 - Information om gällande bestämmelser
 - Ergonomi
 - Licensavtal för slutanvändare

Dell™ Produktinformationsguide



-
- Ta bort och byta ut delar
 - Specifikationer
 - Konfigurera systeminställningar
 - Felsökning och problemlösning

användarhandbok

Microsoft® Windows® XP Hjälp- och supportcenter

- 1 Klicka på Start och sedan på Hjälp och support.
- 2 Klicka på Dell Användarhandbok och systemhandbok och sedan på Systemhandbok.
- 3 Klicka på Användarhandbok för Dell Optiplex.

Användarhandboken finns även på den extra cd-skivan *Drivers and Utilities* (*ResourceCD*).

Vad är det du söker efter?

- Servicekod och expresskod
- Licensetikett för Microsoft Windows

Här hittar du det

Servicekod och licens för Microsoft Windows

Dessa etiketter finns på datorn.

- Använd servicekoden för att identifiera datorn när du besöker support.dell.com eller kontaktar teknisk support.
- Använd expresskoden för att bli kopplad till rätt avdelning när du kontaktar teknisk support.



-
- Lösningar — Felsökningstips, artiklar från tekniker, onlinekurser och vanliga frågor
 - Gruppforum — Online-diskussion med andra Dell-kunder
 - Uppgraderingar — Uppgraderingsinformation för olika komponenter, till exempel minnen, hårddiskar och operativsystem
 - Kundtjänst — Kontaktinformation, servicesamtal och orderstatus, garanti och reparationsinformation
 - Service och support — Status på servicejobb och supporthistorik, servicekontrakt och onlinediskussioner med teknisk support
 - Referens — Datordokumentation, detaljer om min datorkonfiguration, produktspecifikationer och vitbok
 - Nedladdningsbara filer — Certifierade drivrutiner, korrigeringar och programuppdateringar
 - Systemprogram för bordsdatorer (DSS) — Om du installerar om operativsystemet i datorn bör du även installera om DSS - programmet. DSS tillhandahåller viktiga uppdateringar för operativsystemet och stöd för Dell™ 3.5-tums USB-diskettenheter, Intel® Pentium® M-processorer, optiska enheter och USB-enheter. DSS behövs för att Dell-datorn ska fungera korrekt. Datorn och operativsystemet identifieras automatiskt av programmet som dessutom installerar uppdateringar som är lämpliga för din konfiguration.

Webbplatsen Dell Support — support.dell.com

OBS! Välj region för att visa lämpligt supportställe.

OBS! Kunder från företag, ämbetsverk och skolor kan också använda den anpassade webbplatsen Dell Premier Support på premier.support.dell.com. Webbplatsen finns inte i alla regioner.

Vad är det du söker efter?

- Använda Windows XP
- Dokumentation om datorn
- Dokumentation om enheter (till exempel ett modem)

Här hittar du det

Windows hjälp- och supportcenter

- 1 Klicka på **Start** och sedan på **Hjälp och support**.
- 2 Skriv ett ord eller en fras som beskriver problemet och klicka på pilen.
- 3 Klicka på ämnet som beskriver problemet.
- 4 Följ instruktionerna på skärmen.

- Installera om operativsystemet

Cd-skiva med operativsystemet

Operativsystemet är redan installerat på datorn. Använd cd-skivan med *operativsystemet* för att installera om operativsystemet (instruktioner finns under ”Installera om Microsoft Windows XP” på sidan 337).



När du har installerat om operativsystemet installerar du drivrutinerna till de enheter som medföljde datorn med hjälp av cd-skivan *Drivers and Utilities (ResourceCD)*.

Etiketten med operativsystemets produktnyckel sitter på datorn.

OBS! Cd-skivans färg varierar beroende på vilket operativsystem du beställde.

OBS! Cd-skivan med *operativsystemet* är ett tillval och medföljer inte alla datorer.

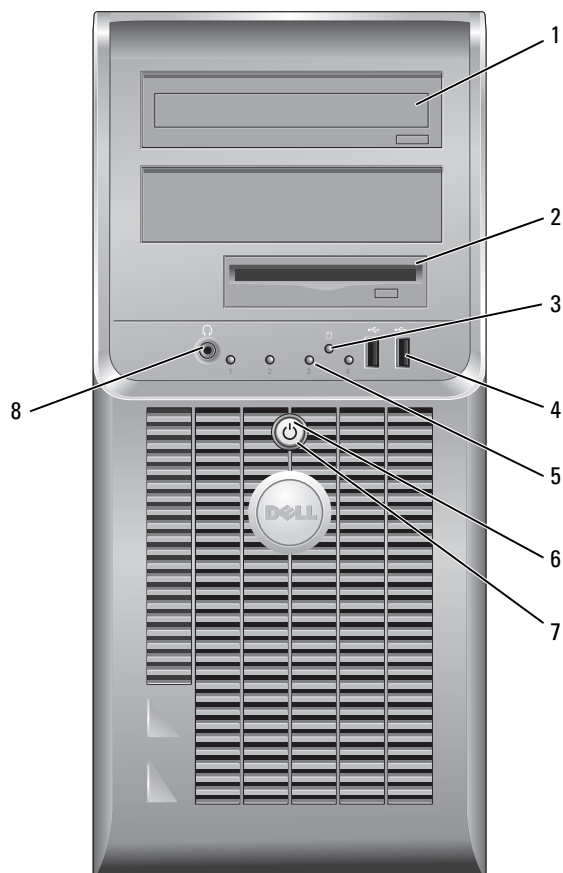

Datorn

Minitornsdator — Framsida



- | | | |
|---|------------------------------------|--|
| 1 | cd/dvd-spelare | Sätt i en cd- eller dvd-skiva i den här enheten. |
| 2 | diskettenhet | Sätt i diskett i den här enheten. |
| 3 | indikator för
hårddiskaktivitet | Den här lampan blinkar när hårddisken arbetar. |
| 4 | USB 2.0-portar (2) | Använd USB-portarna på datorns framsida till enheter du ansluter ibland som t.ex. styrspar, kameror eller startbara USB-enheter.

Använd USB-portarna på baksidan för enheter som alltid är anslutna, t ex skrivare eller tangentbord. |
| 5 | diagnostiklampor | Lamporna ger en diagnostikkod som hjälper dig vid felsökning av datorn (mer information finns under "Diagnostiklampor" på sidan 332). |
| 6 | strömbrytare | Tryck på den här knappen för att sätta igång datorn.

<div style="margin-top: 10px;">  ANMÄRKNING: Undvik att förlora data genom att inte stänga av datorn med strömbrytaren intryckt i 6 sekunder eller längre. Stäng i stället av datorn med avstängningsfunktionen i operativsystemet. </div> <div style="margin-top: 10px;">  ANMÄRKNING: Om ACPI-funktionen är aktiverad stängs datorn av med operativsystemets avstängningsfunktion när du trycker på strömbrytaren. </div> |
| 7 | strömlampa | Strömlampan tänds och blinkar eller lyser för att ange olika driftlägen: <ul style="list-style-type: none"> • Släckt — Datorn är avstängd. • Fast grönt sken — Datorn är i normalläge. • Blinkande grönt sken — Datorn är i energisparläge. • Blinkande eller fast orange sken — Datorn får nätspänning, men det kan var problem med den interna strömförsörjningen. Se "Problem med strömförsörjning" i <i>användarhandboken</i> online. <p>Om du vill avbryta energisparläget trycker du på strömbrytaren eller använder tangentbordet eller musen om de har angetts vara uppvakningsenheter i Enhetshanteraren i Windows. Mer information om vilolägen och hur du går ur ett energisparläge finns i <i>användarhandboken</i> online.</p> <p>Under "Systemindikatorer" på sidan 331 finns en beskrivning av den olika lyskoderna som underlättar felsökning av problem i datorn.</p> |
| 8 | hörlurskontakt | Du kan ansluta hörlurar och de flesta sorters högtalare till hörlurskontakten. |

Minitorsdator — Baksida

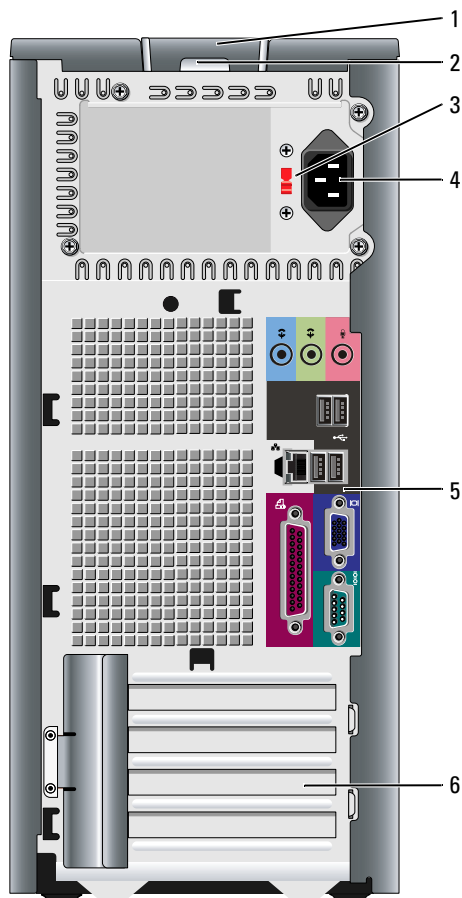

- 1 kåpens spärrhake
- 2 hänglåsring
- 3 spänningsväljare

Den här spärrhaken gör att du kan öppna datorkåpan.

Lås datorkåpan med ett hänglås.

Datorn är utrustad med en manuell spänningsväljare.

Undvik skador på en dator med manuell spänningsväljare genom att ställa väljaren på den spänningsinställning som närmast överensstämmer med nätspänningen där du befinner dig.

➡ ANMÄRKNING: I Japan måste spänningsväljaren ställas in på 115-V.

Kontrollera också märkningen på bildskärmen och övriga anslutna enheter, så att de säkert fungerar med nätspänningen i landet.

- | | | |
|---|-----------------------|--|
| 4 | strömkontakt | Sätt i nätsladden i det här uttaget. |
| 5 | kontakter på baksidan | Anslut seriella enheter, USB-enheter och andra enheter till lämplig kontakt. |
| 6 | kortplatser | Kontakter för PCI- och PCI Express-kort. |

Minitornsdator — Kontakter på bakpanelen

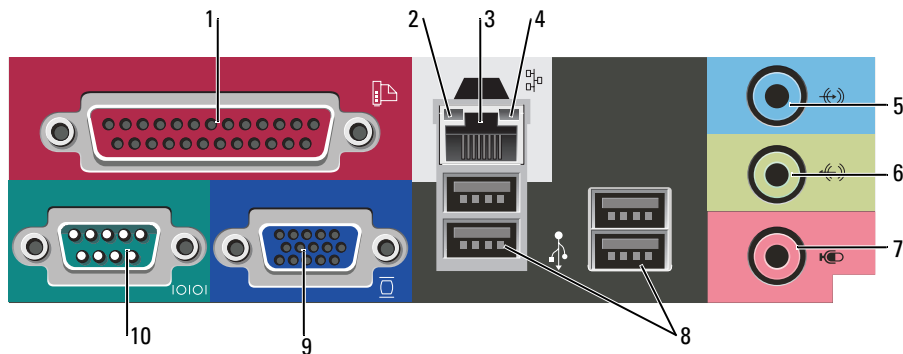



- | | | |
|---|---------------------------------|---|
| 1 | parallellport | Anslut en parallell enhet, till exempel en skrivare, till parallellporten. Om du har en USB-skrivare ansluter du den till en USB-port.
OBS! Den inbyggda parallellporten inaktiveras automatiskt om datorn identifierar ett installerat kort med en parallellport som har konfigurerats till samma adress. Mer information finns under <i>användarhandboken</i> online. |
| 2 | länkintegritetslampa | <ul style="list-style-type: none"> • Grön — Bra anslutning mellan datorn och ett 10 Mbit/s-nätverk. • Orange — Bra anslutning mellan datorn och ett 100 Mbit/s-nätverk. • Släckt — Datorn har ingen fysisk anslutning till nätverket. |
| 3 | nätverksport | Du ansluter datorn till en nätverks- eller bredbandsenhet genom att ansluta ena änden av nätverkskabeln till antingen nätverksjacket eller nätverks- eller bredbandsenheten. Anslut den andra änden av nätverkskabeln till nätverkskortets kontakt på baksidan av datorn. När nätverkskabeln klickar till sitter den i ordentligt.
OBS! Anslut inte telefonkabeln till nätverksuttaget.
På datorer som har ett nätverkskort använder du kontakten på kortet.
Vi rekommenderar att du använder kategori 5-sladdar och kontakter för nätverket. Om du måste använda kategori 3-sladdar bör du sänka nätverks hastigheten till 10 Mbit/s för att det ska fungera tillfredsställande. |
| 4 | indikator för nätverksaktivitet | Blinkar med gult sken när datorn skickar eller tar emot nätverksdata. Om trafiken är hög kan det se ut som om indikatorn lyser oavbrutet. |

- | | | |
|----|--------------------|--|
| 5 | linjeingång | <p>Du kan koppla en in-/uppspelningsenhet, t.ex. en kassetbandspelare, cd-spelare eller videobandspelare till den blå linjeingången.</p> <p>På datorer som har ett ljudkort använder du kontakten på kortet.</p> |
| 6 | linjeutgång | <p>Du kan koppla hörlurar och de flesta högtalare med inbyggda förstärkare till den gröna linjeutgången.</p> <p>På datorer som har ett ljudkort använder du kontakten på kortet.</p> |
| 7 | mikrofonkontakt | <p>Du kan koppla en datormikrofon och överföra det du säger eller musik till ett ljud- eller telefoniprogram via den rosa mikrofonkontakten.</p> <p>På datorer som har ett ljudkort finns mikrofonkontakten på kortet.</p> |
| 8 | USB 2.0-portar (4) | <p>Använd USB-portarna på baksidan med enheter som alltid brukar vara anslutna, t ex skrivare och tangentbord.</p> |
| 9 | bildskärmskontakt | <p>Sätt i kabeln från din VGA-kompatibla bildskärm i den blå kontakten.</p> <p>OBS! Om du har köpt ett extra grafikkort täcks denna kontakt med en hylsa. Anslut bildskärmen till kontakten på grafikkortet. Ta inte bort hylsan.</p> <p>OBS! Om du använder ett grafikkort som stöder dubbla bildskärmar använder du y-kabeln som medföljde datorn.</p> |
| 10 | seriell port | <p>Anslut en seriell enhet, t ex en handdator, till den seriella porten. Den seriella porten 1 heter normalt COM1.</p> <p>Mer information finns i <i>användarhandboken</i> online.</p> |

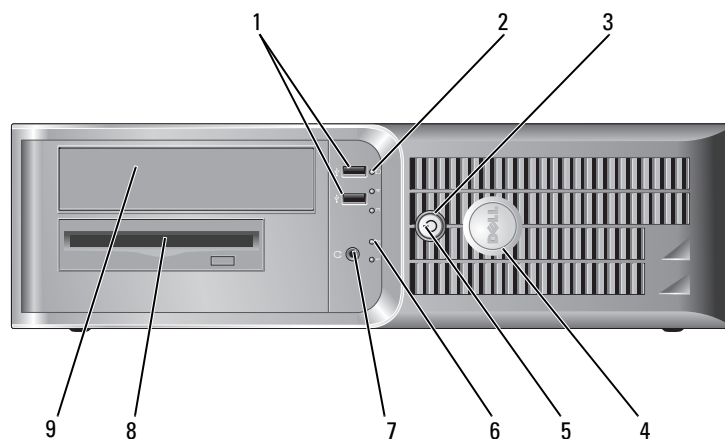
Bordsdator — Framsida



- 1 USB 2.0-portar (2) Använd USB-portarna på framsidan för enheter som du ansluter ibland, t ex styrsparar eller kameror eller för startbara USB-enheter (mer information om hur du startar från en USB-enhet finns i *användarhandboken* online).
Använd USB-portarna på baksidan för enheter som alltid är anslutna, t ex skrivare eller tangentbord.
- 2 indikator för hårddiskaktivitet Den här lampan blinkar när hårddisken arbetar.
- 3 strömbrytare Tryck på den här knappen för att sätta igång datorn.
-  **ANMÄRKNING:** Undvik att förlora data genom att inte stänga av datorn med strömbrytaren intryckt i 6 sekunder eller längre. Stäng i stället av datorn med avstängningsfunktionen i operativsystemet.
-  **ANMÄRKNING:** Om ACPI-funktionen är aktiverad stängs datorn av med operativsystemets avstängningsfunktion när du trycker på strömbrytaren.
- 4 Dell-märke Det här märket kan vridas så att det passar datorns ställning. Tryck då på märkets kanter och vrid. Du kan även vrida märket med hjälp av spåret undertill på märket.
- 5 strömindikator Strömlampan tänds och blinkar eller lyser för att ange olika driftlägen:
- Släckt — Datorn är avstängd.
 - Fast grönt sken — Datorn är i normalläge.
 - Blinkande grönt sken — Datorn är i energisparläge.
 - Blinkande eller fast orange sken — Datorn får nätspänning, men det kan vara problem med den interna strömförsörjningen. Se avsnittet ”Problem med strömförsörjning” i *användarhandboken* online.
- Om du vill avbryta energisparläget trycker du på strömbrytaren eller använder tangentbordet eller musen om de har angetts vara uppvakningsenheter i Enhetshanteraren i Windows.
- Under ”Systemindikatorer” på sidan 331 finns en beskrivning av lyskoderna som kan hjälpa dig vid felsökning av datorn.
- 6 diagnostiklampor Använd indikatorerna när du felsöker problem med datorn. Utnyttja då diagnostikkoden. Mer information finns under ”Diagnostiklampor” på sidan 332.
- 7 hörlurskontakt Du kan ansluta hörlurar och de flesta sorters högtalare till hörlurskontakten.
- 8 diskettenhet Sätt i diskett i den här enheten.
- 9 cd/dvd-spelare Sätt i en cd- eller dvd-skiva i den här enheten.

Bordsdator — Baksida

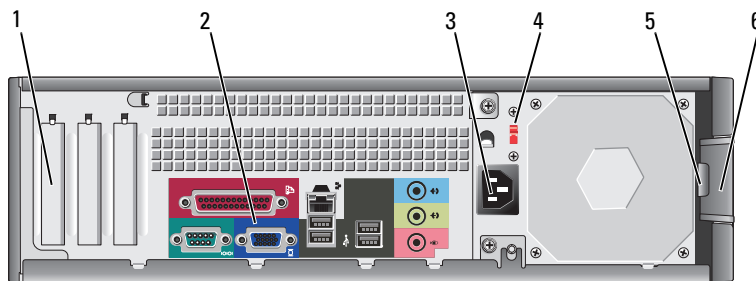

- | | | |
|---|-----------------------|--|
| 1 | kortplatser | Kontakter för PCI- och PCI Express-kort. |
| 2 | kontakter på baksidan | Anslut seriella enheter, USB-enheter och andra enheter till lämplig kontakt. |
| 3 | strömkontakt | Sätt i nätsladden i det här uttaget. |
| 4 | spänningsväljare | Datoren har en manuell spänningsväljare. |

Undvik skada på en dator med manuell spänningsväljare genom att ställa in väljaren på den spänning som bäst överensstämmer med nätspänningen som används där du befinner dig.

➔ ANMÄRKNING: I Japan måste spänningsväljaren ställas in på 115-V.

Kontrollera också märkningen på bildskärmen och övriga anslutna enheter, så att de säkert fungerar med nätspänningen i landet.

- | | | |
|---|------------------|---|
| 5 | hänglåsring | Lås datorkåpan med ett hänglås. |
| 6 | kåpans spärrhake | Använd den här spärrhaken för att öppna datorkåpan. |

Bordsdator — Kontakter på bakpanelen

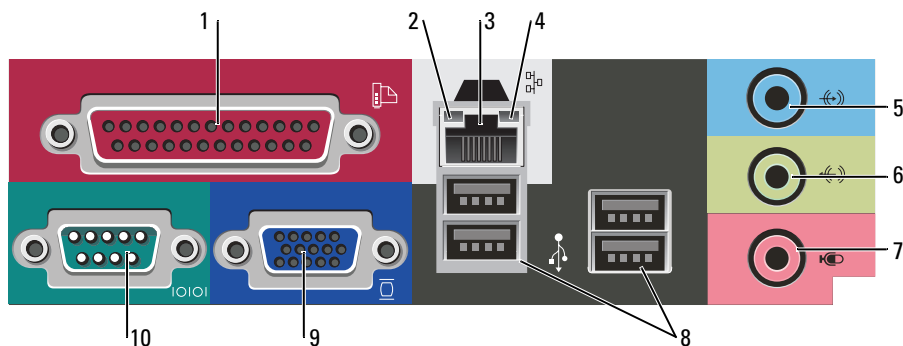

- 1 parallellport Anslut en parallellhet, till exempel en skrivare, till parallellporten. Om du har en USB-skrivare ansluter du den till en USB-port.
- OBS!** Den inbyggda parallellporten inaktiveras automatiskt om datorn identifierar ett installerat kort med en parallellport som har konfigurerats till samma adress. Mer information finns i *användarhandboken* online.
- 2 länkindegritetslampa
- Grön — Bra anslutning mellan datorn och ett 10 Mbit/s-nätverk.
 - Orange — Bra anslutning mellan datorn och ett 100 Mbit/s-nätverk.
 - Släckt — Datorn har ingen fysisk anslutning till nätverket.
- 3 nätverksport Du ansluter datorn till en nätverks- eller bredbandsenhet genom att ansluta ena änden av nätverkskabeln till antingen nätverksjacket eller nätverks- eller bredbandsenheten. Anslut den andra änden av nätverkskabeln till nätverkskortets kontakt på baksidan av datorn. När nätverkskabeln klickar till sitter den i ordentligt.
- OBS!** Anslut inte telefonkabeln till nätverksuttaget.
- På datorer som har ett nätverkskort använder du kontakten på kortet.
- Vi rekommenderar att du använder kategori 5-sladdar och kontakter för nätverket. Om du måste använda kategori 3-sladdar bör du sänka nätverks hastigheten till 10 Mbit/s för att det ska fungera tillfredsställande.
- 4 indikator för nätverksaktivitet Blinkar med gult sken när datorn skickar eller tar emot nätverksdata. Om trafiken är hög kan det se ut som om indikatorn lyser oavbrutet.
- 5 linjeingång Du kan koppla en in-/uppspelningsenhet, t.ex. en kassettbandspelare, cd-spelare eller videobandspelare till den blå linjeingången.
- På datorer som har ett ljudkort använder du kontakten på kortet.
- 6 linjeutgång Du kan koppla hörlurar och de flesta högtalare med inbyggda förstärkare till den gröna linjeutgången.
- På datorer som har ett ljudkort använder du kontakten på kortet.
- 7 mikrofonkontakt Du kan koppla en datormikrofon och överföra det du säger eller musik till ett ljud- eller telefoniprogram via den rosa mikrofonkontakten.
- På datorer som har ett ljudkort finns mikrofonkontakten på kortet.
- 8 USB 2.0-portar (4) Använd USB-portarna på baksidan med enheter som alltid brukar vara anslutna, t ex skrivare och tangentbord.
- 9 bildskärmskontakt Sätt i kabeln från din VGA-kompatibla bildskärm i den blå kontakten.
- OBS!** Om du har köpt ett extra grafikkort täcks denna kontakt med en hylsa. Anslut bildskärmen till kontakten på grafikkortet. Ta inte bort hylsan.
- OBS!** Om du använder ett grafikkort som stöder dubbla bildskärmar använder du y-kabeln som medföljde datorn.
- 10 seriell port Anslut en seriell enhet, t ex en handdator, till den seriella porten. Den seriella porten heter normalt COM1.
- Mer information finns i *användarhandboken* online.

Ta bort datorkåpan

Innan du börjar

I det här kapitlet beskrivs hur du tar bort och installerar komponenter i datorn. Om inget annat nämns förutsätter varje procedur följande:

- Du har genomfört stegen i ”Stänga av datorn” på sidan 316 och ”Innan du arbetar inuti datorn” på sidan 316.
- Du har läst säkerhetsinformationen i Dell™ *produktinformationsguiden*.

Stänga av datorn

 **ANMÄRKNING:** Undvik att förlora data genom att spara och stänga alla öppna filer och avsluta alla program innan du stänger av datorn.

- 1 Stäng av operativsystemet:
 - a Spara och stäng alla öppna filer, avsluta alla öppna program, klicka på **Start** och sedan på **Stäng av**.
 - b Klicka på **Stäng av** i fönstret **Stäng av datorn**.
Datorn stängs av när operativsystemets avstängningsprocedur är klar.
- 2 Kontrollera att datorn och alla anslutna enheter är avstängda. Om datorn och de anslutna enheterna inte stängdes av automatiskt när du stängde av operativsystemet stänger du av dem nu.

Innan du arbetar inuti datorn

Använd följande säkerhetsanvisningar som hjälp att skydda dig och datorn mot skador.

 **WARNING! Innan du utför någon av åtgärderna i det här avsnittet ska du läsa igenom och följa säkerhetsanvisningarna i *produktinformationsguiden*.**

 **WARNING! Hantera komponenter och kort varsamt. Rör inte komponenterna eller kontakterna på ett kort. Håll ett kort i dess kanter eller med hjälp av dess metallmonteringskonsol. Håll alltid komponenten, t ex en processor, i kanterna och aldrig i stiften.**

 **ANMÄRKNING:** Reparationer av datorn får endast utföras av kvalificerade servicetekniker. Skador som uppstår till följd av service som inte har godkänts av Dell täcks inte av garantin.

 **ANMÄRKNING:** När du kopplar bort en kabel ska du alltid dra i kontakten eller i dess dragavspänningsögla, inte i själva kabeln. Vissa kablar har kontakter med låsflikar. Tryck i så fall in låsflikarna innan du kopplar ur kabeln. När du drar isär kontaktdon håller du dem korrekt riktade för att undvika att kontaktstiften böjs. Se även till att båda kontakterna är korrekt inriktade innan du kopplar in kabeln.

För att undvika att skada datorn ska du utföra följande åtgärder innan du börjar arbeta i den.

- 1 Stäng av datorn.

 **ANMÄRKNING:** Om du kopplar loss en nätverkskabel kopplar du först loss den från datorn och sedan från nätverksuttaget i väggen.

- 2 Koppla bort alla eventuella telefon- eller telekommunikationskablar från datorn.

3 Koppla loss datorn och alla anslutna enheter från eluttaget och tryck sedan på strömbrytaren för att jorda systemkortet.

4 Ta bort kabelskyddet, om sådant finns monterat.

 **WARNING! Undvik elektriska stötar genom att alltid koppla loss datorn från eluttaget innan du tar av kåpan.**

5 Ta bort datorkåpan:

- Ta bort kåpan på en minitornsdator (se "Minitornsdator" på sidan 317).
- Ta bort kåpan på en bordsdator (se "Bordsdator" på sidan 323).

 **ANMÄRKNING:** Jorda dig genom att röra vid en omålad metallyta, exempelvis metallen på datorns baksida, innan du vidrör något inuti datorn. Vidrör då och då en omålad metallyta för att ta bort eventuell statisk elektricitet som kan skada de interna komponenterna.

Minitornsdator

 **WARNING! Innan du utför någon av åtgärderna i det här avsnittet ska du läsa igenom och följa säkerhetsanvisningarna i *produktinformationsguiden*.**

 **WARNING! Undvik elstötar genom att alltid koppla bort datorn från eluttaget innan du tar av datorkåpan.**

- 1 Följ procedurerna under "Innan du börjar" på sidan 316.
- 2 Lägg datorn på sidan.
- 3 Skjut därefter spärrhaken bakåt och lyft upp kåpan.
- 4 Fatta tag i datorkåpans båda sidor och fäll upp den med gångjärnstapparna som hävstångspunkter.
- 5 Ta bort kåpan från gångjärnstapparna och ställ undan den på ett mjukt underlag där den inte kan repas.

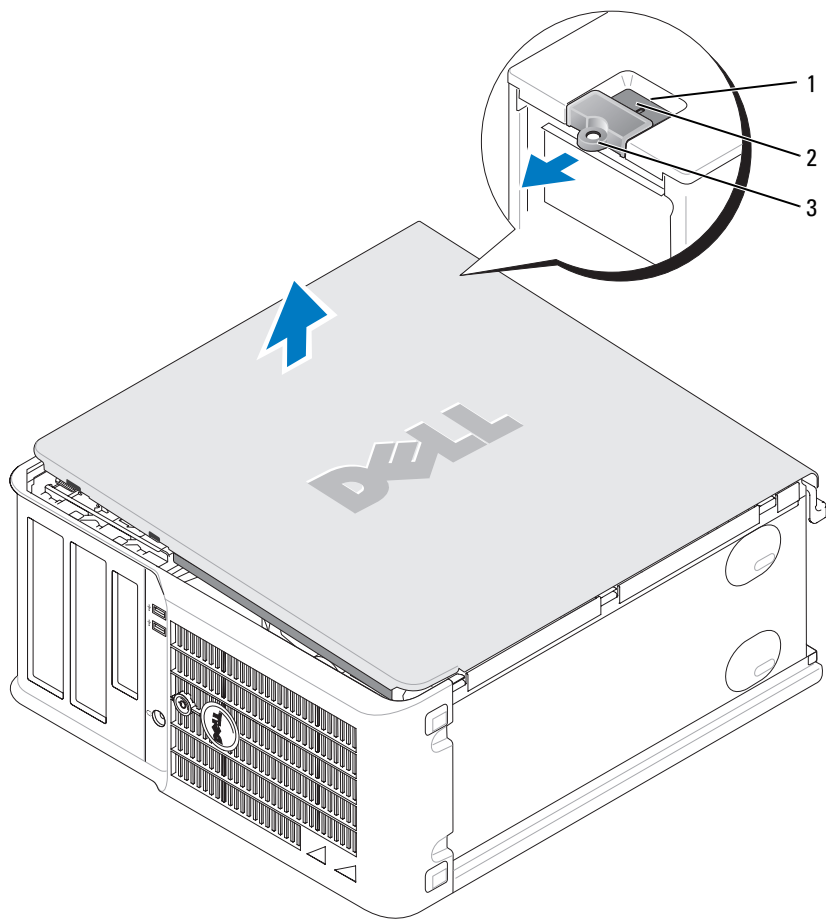

- 1 säkerhetskabeluttag
- 2 kåpens spärrhake
- 3 hänglåsring

Bordsdator

! **WARNING!** Innan du utför någon av åtgärderna i det här avsnittet ska du läsa igenom och följa säkerhetsanvisningarna i *produktinformationsguiden*.

! **WARNING!** Undvik elstötar genom att alltid koppla bort datorn från eluttaget innan du tar av datorkåpan.

- 1 Följ procedurerna under "Innan du börjar" på sidan 316.
- 2 Om du har monterat ett hänglås i hänglåsringen på datorns baksida, avlägsnar du detta.
- 3 Skjut därefter spärrhaken bakåt och lyft upp kåpan.
- 4 Fäll upp kåpan med gångjärnstapparna som hävstångspunkter.
- 5 Ta bort kåpan från gångjärnstapparna och ställ undan den på ett mjukt underlag där den inte kan repas.

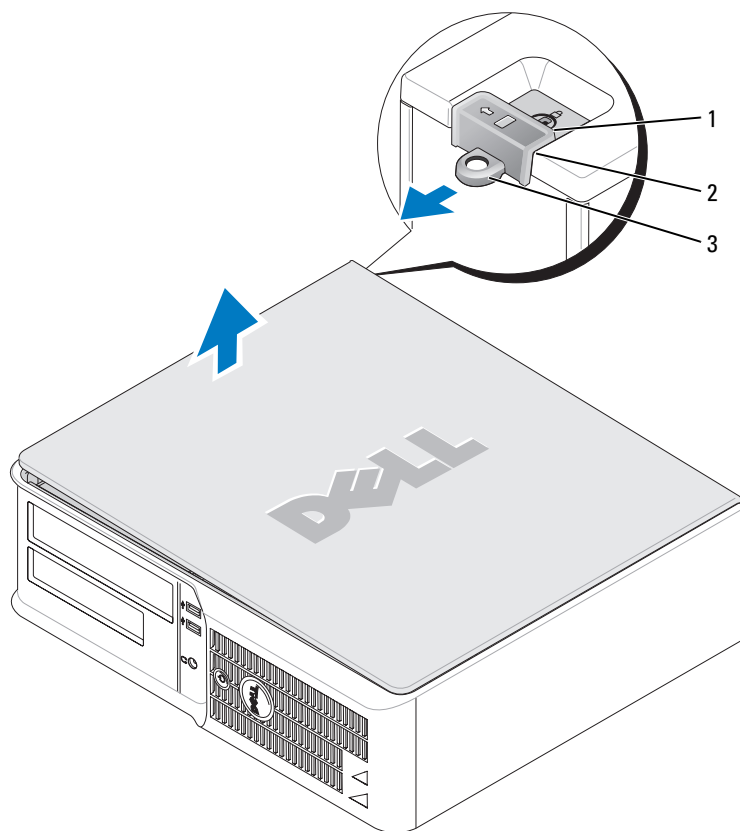

- 1 säkerhetskabeluttag
- 2 kåpans spärrhake
- 3 hänglåsring

Inuti datorn

Minitornsdator

⚠ VARNING! Innan du börjar bör du följa säkerhetsinstruktionerna i *produktinformationsguiden*.

⚠ VARNING! Undvik elstöt genom att alltid koppla bort datorn från eluttag innan du tar av datorkåpan.

➡ ANMÄRKNING: Var försiktig när du öppnar datorkåpan så att du inte av misstag kopplar bort kablar från systemkortet.

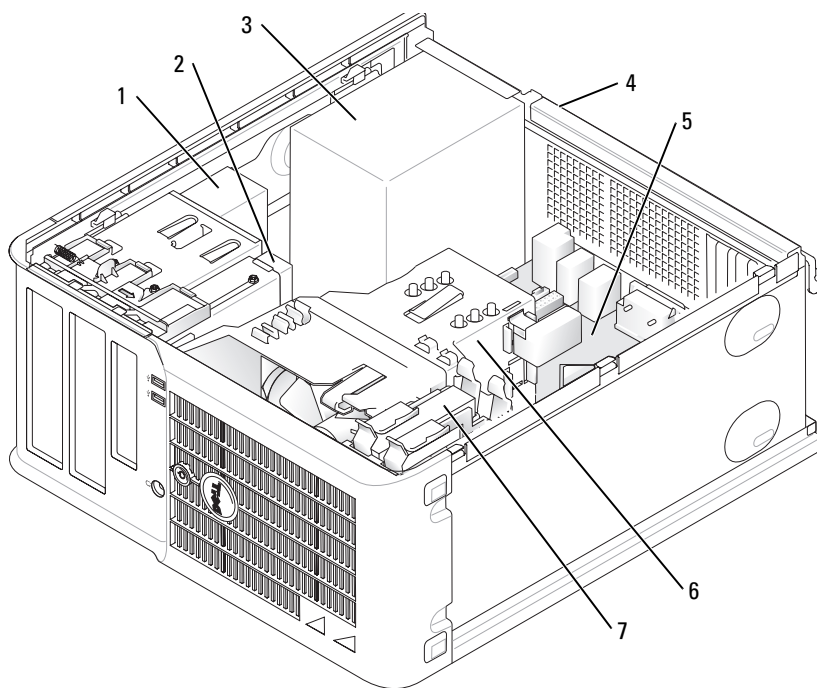

1 cd/dvd-spelare

2 diskettenhet

3 nätaggregat

4 manuell spänningsväljare

5 systemkort

6 kylfläns

7 Hårddisk

Komponenter på systemkortet

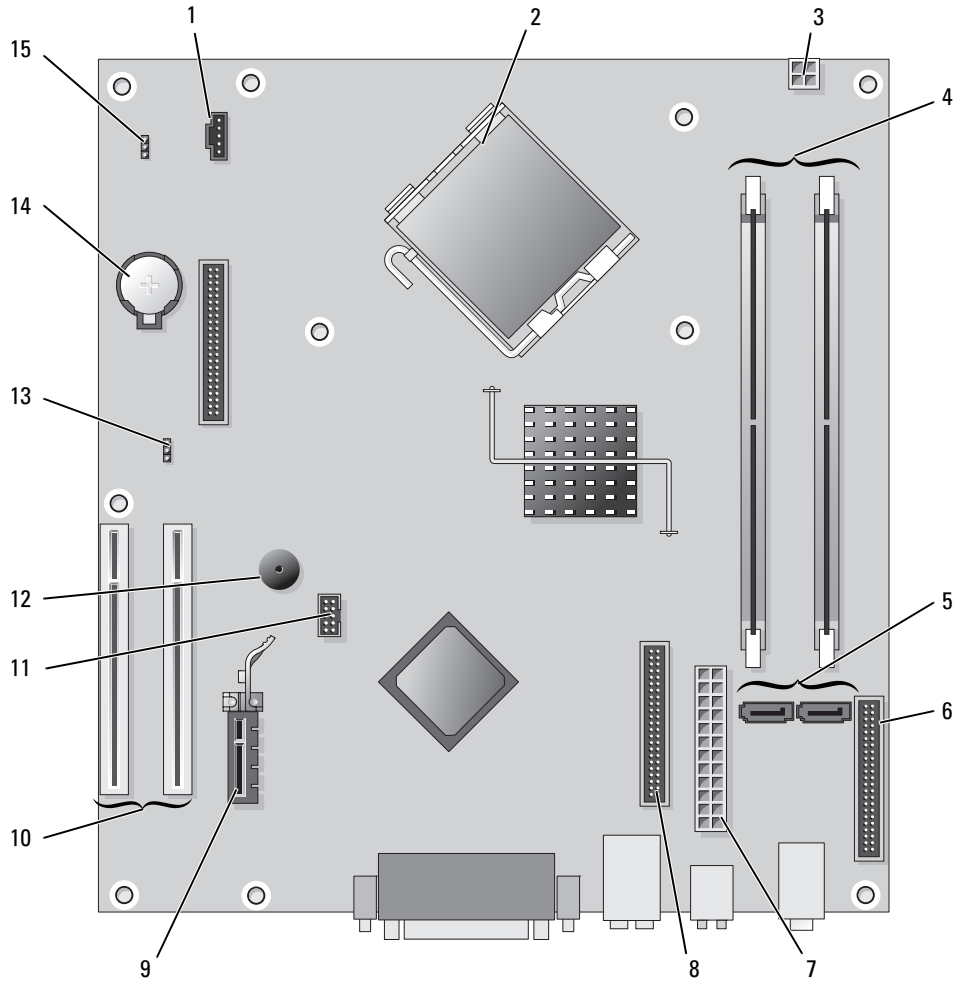







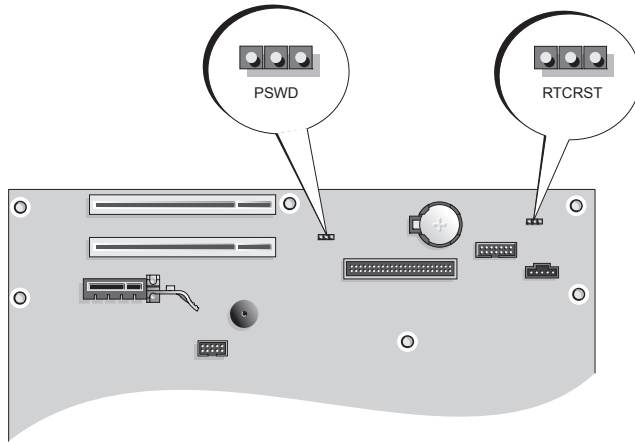

- | | | | |
|---|---|----|---|
| 1 | fläktkontakt (FAN) | 9 | PCI Express x1-kortkontakt |
| 2 | processorkontakt (CPU) | 10 | PCI-kortkontakt (2) |
| 3 | strömkontakt (12VPOWER) | 11 | FlexBay USB-port |
| 4 | minnesmodulssocklar (DIMM_1, DIMM_2) | 12 | Piezohögtalare |
| 5 | kontakter för seriella ATA-enheter (SATA0, SATA2) | 13 | lösenordsbygel (PSWD) |
| 6 | frontpanelskontakt (FNT_PANEL) | 14 | batterisockel (BATT) |
| 7 | strömkontakt (POWER) | 15 | bygel för återställning av realtidsklocka (RTCST) |
| 8 | kontakt till cd/dvd-spelare (IDE) | | |

Bygelinställningar

Minitornsdator



Bygel	Inställning	Beskrivning	
PSWD			
		Lösenordsfunktionerna är aktiverade (standard).	
		Lösenordsfunktionerna är inaktiverade.	
RTCRST			
		Realtidsklockan har inte återställts.	
		Realtidsklockan håller på att återställas (tillfälligt byglad).	
	<i>med bygel</i>		<i>utan bygel</i>

Bordsdator

⚠ VARNING! Innan du utför någon av åtgärderna i det här avsnittet ska du läsa igenom och följa säkerhetsanvisningarna i *produktinformationsguiden*.

⚠ VARNING! Undvik elstöt genom att alltid koppla bort datorn från eluttag innan du tar av datorkåpan.

➡ ANMÄRKNING: Var försiktig när du öppnar datorkåpan så att du inte av misstag kopplar bort kablar från systemkortet.

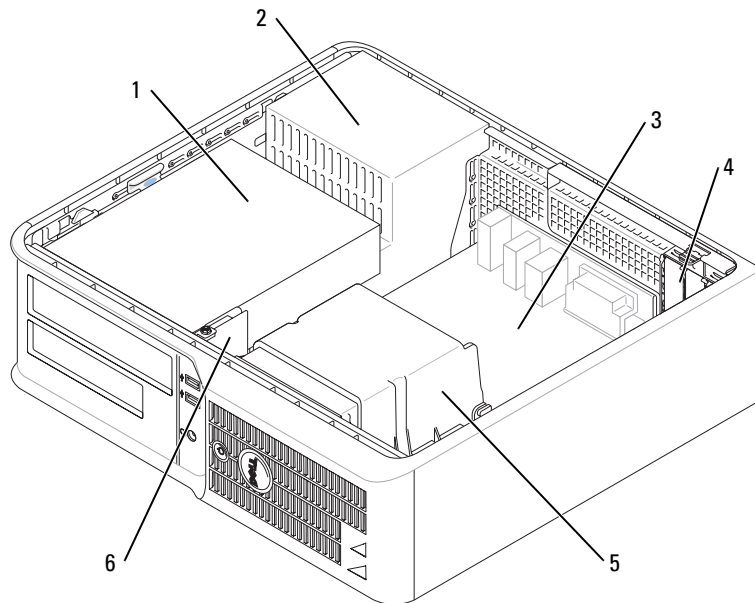

- | | | | |
|---|---|---|------------------|
| 1 | enhetsfack (cd/dvd, diskett och hårddisk) | 4 | kortplatser |
| 2 | nätaggregat | 5 | kylfläns |
| 3 | systemkort | 6 | främre I/O-panel |

Komponenter på systemkortet

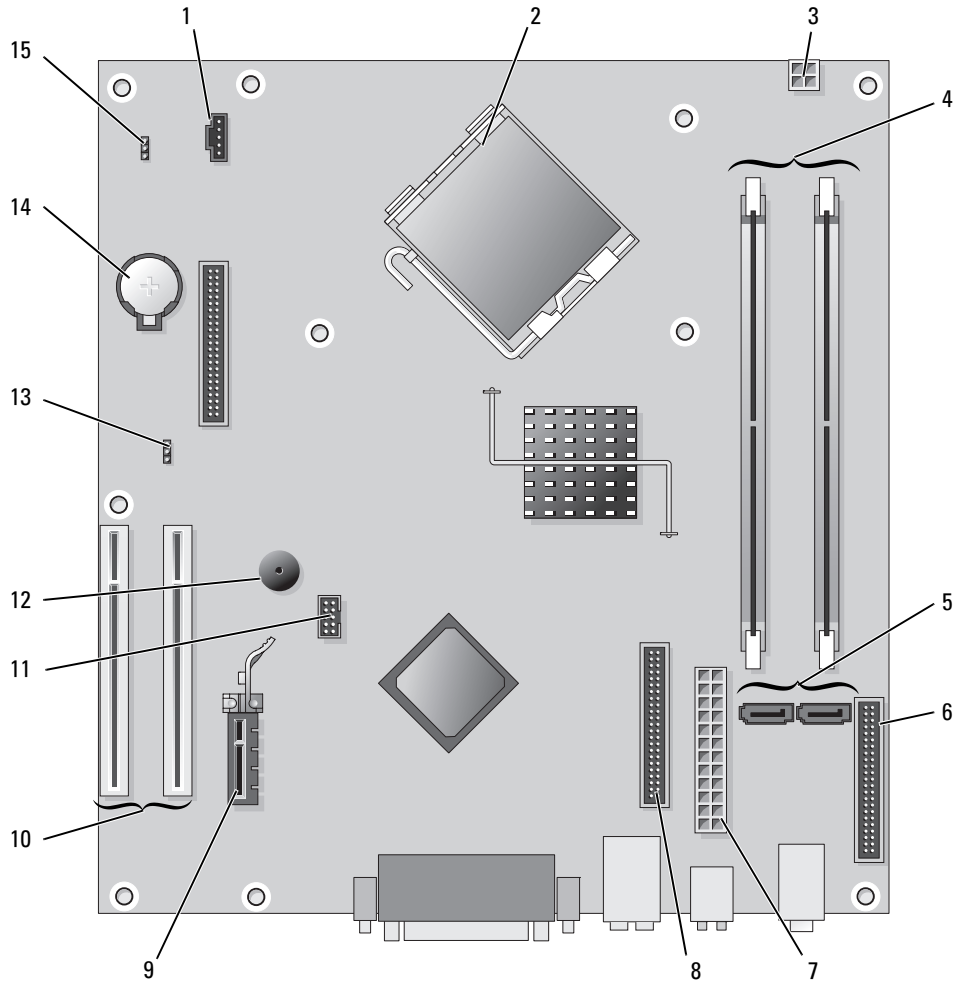





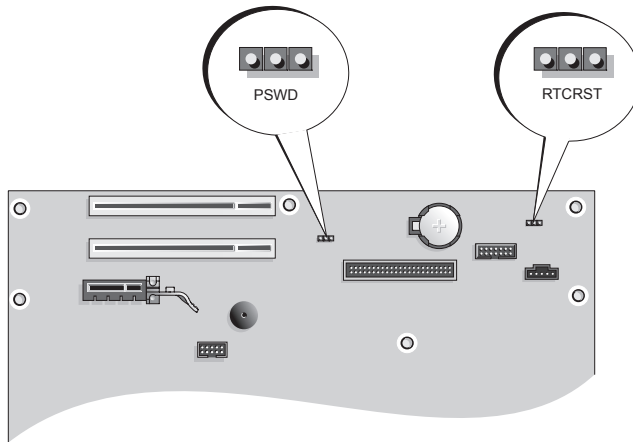

- | | | | |
|---|---|----|---|
| 1 | fläktkontakt (FAN) | 9 | PCI Express x1-kortkontakt |
| 2 | processorkontakt (CPU) | 10 | PCI-kortkontakt (2) |
| 3 | strömkontakt (12VPOWER) | 11 | FlexBay USB-port |
| 4 | minnesmodulssocklar (DIMM_1, DIMM_2) | 12 | Piezohögtalare |
| 5 | kontakter för seriella ATA-enheter (SATA0, SATA2) | 13 | lösenordsbygel (PSWD) |
| 6 | frontpanelskontakt (FNT_PANEL) | 14 | batterisocket (BATT) |
| 7 | strömkontakt (POWER) | 15 | bygel för återställning av realtidsklocka (RTCST) |
| 8 | kontakt till cd/dvd-spelare (IDE) | | |

Bygelinställningar

Bordsdator



Bygel	Inställning	Beskrivning
PSWD		Lösenordsfunktionerna är aktiverade (standard).
		Lösenordsfunktionerna är inaktiverade.
RTCRST		Realtidsklockan har inte återställts.
		Realtidsklockan håller på att återställas (tillfälligt byglad).

 *med bygel*  *utan bygel*

Konfigurera datorn

 **VARNING!** Läs säkerhetsinstruktionerna i *produktinformationsguiden* innan du utför någon åtgärd i detta avsnitt.

 **ANMÄRKNING:** Om det finns ett expansionskort i datorn (till exempel ett modemkort) ansluter du motsvarande sladd till kortet, *inte* till porten på datorns baksida.

 **ANMÄRKNING:** Placera inte datorn för nära en vägg eller ett förvaringsutrymme som kan hindra luftcirkulationen runt datorn eftersom då blir det svårt att bibehålla rätt driftstemperatur.

 **OBS!** Innan du installerar enheter eller programvara som inte medföljde datorn bör du läsa igenom dokumentationen som medföljde programvaran eller enheten eller kontakta leverantören för att bekräfta att programvaran eller enheten är kompatibel med datorn och operativsystemet.

 **OBS!** Din dator behöver inte vara exakt likadan som den i figurerna.

Du måste slutföra alla steg om datorn ska bli korrekt konfigurerad. Se figurerna som illustrerar anvisningarna.

 **ANMÄRKNING:** Använd inte en PS/2-mus och en USB-mus samtidigt.

1 Anslut tangentbordet och musen.

 **ANMÄRKNING:** Anslut inte en modemkabel till kontakten på nätverkskortet. Spänningen från teleledningen kan orsaka skador på nätverkskortet.

2 Anslut modemmet eller nätverkskabeln.

Sätt i nätverkskabeln, inte telesladden, i nätverksporten. Om du har beställt ett modem ansluter du modemporten till telelinjen.

3 Koppla in bildskärmen.

Passa in bildskärmskabeln mot stiften och anslut den försiktigt så att inga stift böjs. Dra åt skruvarna som sitter på kabelkontaktarna.

 **OBS!** På vissa bildskärmar sitter ingången på undersidan av skärmens baksida. Mer information om var kontaktarna sitter finns i dokumentationen som medföljde bildskärmen.

4 Anslut högtalarna.

5 Sätt i elsladdarna till datorn, bildskärmen och övriga enheter, och den andra änden av sladdarna i eluttag.

 **ANMÄRKNING:** Undvik skada på en dator med manuell spänningsväljare genom att ställa in väljaren på den spänning som bäst överensstämmer med nätspänningen som används där du befinner dig.

 **ANMÄRKNING:** I Japan måste spänningsväljaren ställas in på 115-V.

6 Kontrollera att spänningsväljaren är i rätt läge för den plats där du befinner dig.

Datorn har en manuell spänningsväljare. Datorer med en spänningsväljare på baksidan måste ställas in manuellt till rätt matningsspänning.

Installera tangentbordet och musen

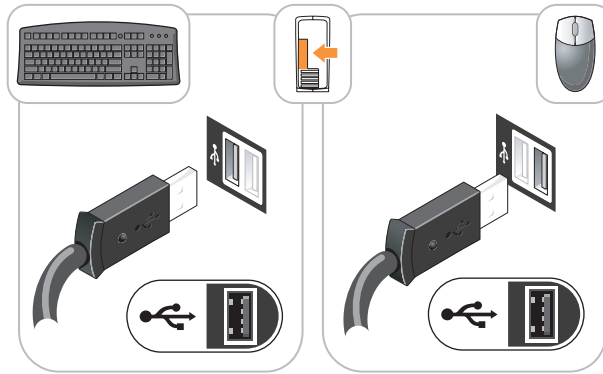

Installera bildskärmen

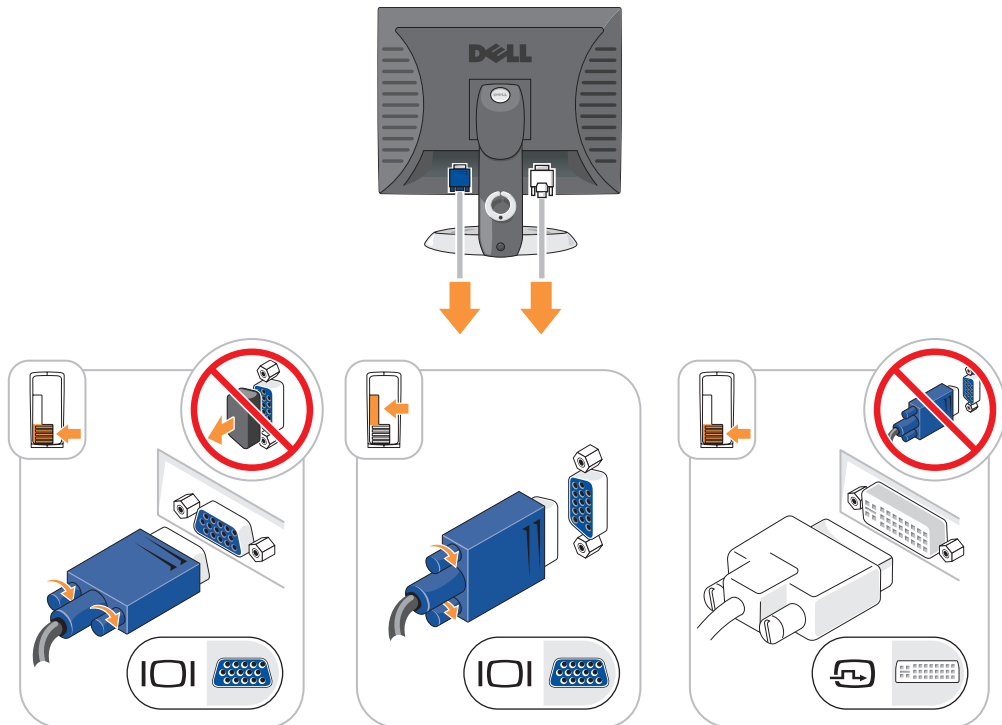

Strömanslutningar

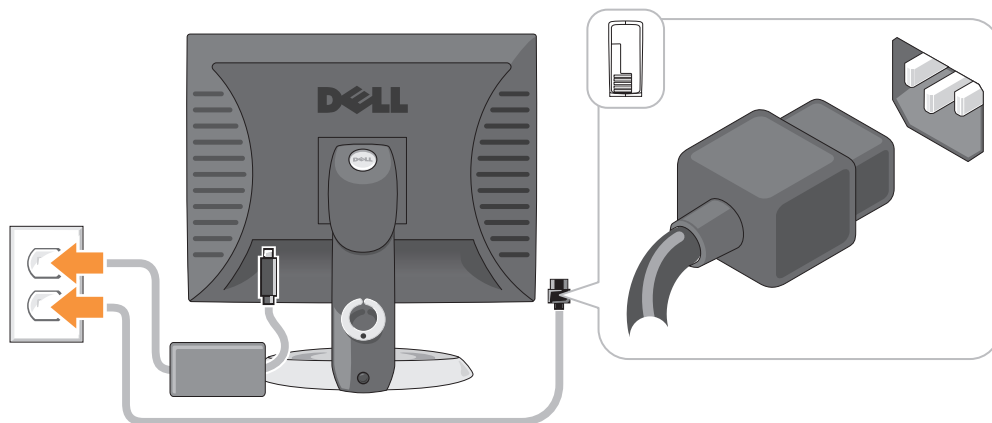

Lösa problem

Dell tillhandahåller ett antal olika verktyg till hjälp om datorn inte fungerar som förväntat. Uppdaterad felsökningsinformation om datorn finns på webbplatsen Dell Support på adressen support.dell.com.

Om du skulle behöva hjälp av Dell att lösa problem med datorn, skriver du ned en detaljerad beskrivning av felet, eventuella signalkoder eller indikatormönster, din expresskod och servicekod nedan. Kontakta därefter Dell med datorn i närheten. I *användarhandboken* online finns information om hur du kontaktar Dell.

Ett exempel på expresskod och servicekod finns under "Söka efter information" på sidan 305.

Expresskod: _____

Servicekod: _____

Dell Diagnostics

⚠️ VARNING! Innan du utför någon av åtgärderna i det här avsnittet ska du läsa igenom och följa säkerhetsanvisningarna i *produktinformationsguiden*.

När ska man använda Dell Diagnostics?

Får du problem med datorn bör du utföra kontrollerna som finns beskrivna i "Lösa problem" i *användarhandboken* online och köra Dell Diagnostics innan du kontaktar Dell för att få teknisk hjälp. I *användarhandboken* online finns information om hur du kontaktar Dell.

➡️ ANMÄRKNING: Programmet Dell Diagnostics fungerar bara på datorer från Dell™.

Starta systeminställningsprogrammet (instruktioner finns i "Systeminställningsprogrammet" i *användarhandboken* online), granska datorns konfiguration och kontrollera att enheten som du vill testa visas och är aktiverad i inställningarna.

Starta Dell Diagnostics antingen från hårddisken eller eventuellt från den extracd-skivan *Drivers and Utilities* (som även kallas ResourceCD).

Starta Dell Diagnostics från hårddisken

- 1 Starta (eller starta om) datorn.
- 2 När DELL-logotypen visas trycker du genast på <F12>.



OBS! Får du meddelande om att diagnosverktygets partition saknas kör du Dell Diagnostics från cd-skivan *Drivers and Utilities* (tillval) (se "Starta Dell Diagnostics från hårddisken" på sidan 329).

Om du väntar för länge och operativsystemets logotyp visas, fortsätter du att vänta tills Microsoft® Windows® har startats. Stäng sedan av datorn och försök igen.

- 3 När listan över startenheter visas markerar du **Boot to Utility Partition** (starta från verktygspartitionen) och trycker på <Enter>.
- 4 När huvudmenyn för Dell Diagnostics visas väljer du det test som du vill köra.

Starta Dell Diagnostics från cd-skivan *Drivers and Utilities*

- 1 Sätt in cd-skivan *Drivers and Utilities*.
- 2 Stäng av och starta om datorn.
När DELL-logotypen visas trycker du genast på <F12>.

Om du väntar för länge och operativsystemets logotyp visas, fortsätter du att vänta tills skrivbordet i Microsoft Windows visas. Stäng sedan av datorn och försök igen.



OBS! Nästa steg ändrar startsekvensen bara för denna gång. Nästa gång startas datorn enligt vad som har angetts för enheterna i systeminställningsprogrammet.

- 3 När listan över startenheter visas, markerar du CD/DVD drive och trycker på <Enter>.
- 4 Välj alternativet CD/DVD drive på cd-startmenyn.
- 5 Välj alternativet för start från CD/DVD-enheten i den meny som dyker upp.
- 6 Tryck på 1 för att starta menyn på cd-skivan *Drivers and Utilities*.
- 7 Tryck 2 för att starta Dell Diagnostics.
- 8 Välj **Run the 32 Bit Dell Diagnostics** i den nummerade listan. Finns det flera versioner väljer du den som gäller din dator.
- 9 När huvudmenyn för Dell Diagnostics visas väljer du det test som du vill köra.

Huvudmenyn i Dell Diagnostics

- 1 Klicka på knappen för det alternativ som du vill använda när Dell Diagnostics startats och skärmen med **huvudmenyn** visas.

Alternativ	Funktion
Express Test (snabbtest)	Utför ett snabbtest av enheter. Testet tar vanligtvis 10 till 20 minuter och kräver inte att användaren gör något. Kör Express Test först så ökar chanserna att hitta problemet snabbt.
Extended Test (utökat test)	Utför ett utökat test av enheterna. Det här testet tar vanligtvis en timme eller mer, och användaren måste svara på frågor då och då.
Custom Test (anpassat test)	Testar en viss enhet. Du kan anpassa de tester som du vill köra.
Symptom Tree (symptomträd)	Här visas de vanligaste problemsymptomen och här kan du välja ett test utifrån symptomen som datorn uppvisar.

- 2 Om du stöter på ett problem under ett test visas ett meddelande med en felkod och en beskrivning av problemet. Skriv upp felkoden och problembeskrivningen och följ sedan instruktionerna på skärmen. Om du inte kan lösa felet kontaktar du Dell. I *användarhandboken* online finns information om hur du kontaktar Dell.



OBS! Servicekoden för datorn visas överst på varje testskärm. När du kontaktar Dell frågar supportpersonalen efter din servicekod.

- 3 Om du kör ett test med alternativen **Custom Test** (anpassat test) eller **Symptom Tree** (symptomträd) får du mer information när du klickar på någon av flikarna som beskrivs i tabellen nedan.

Flik	Funktion
Results (resultat)	Visar testresultatet och eventuella feltillstånd som har påträffats.
Errors (fel)	Visar feltillstånd som har påträffats, felkoder och problembeskrivningar.
Help (hjälp)	Beskriver testet och kan innehålla information om eventuella testkrav.
Configuration (konfiguration)	Visar maskinvarukonfigurationen för den valda enheten. Dell Diagnostics hämtar konfigurationsinformation för alla enheter från systeminställningsprogrammet, minnet och från olika interna tester och visar den sedan i enhetslistan på vänster sida av skärmen. Enhetslistan kanske inte visar namnen på alla komponenter som är installerade på datorn eller alla enheter som är anslutna till datorn.
Parameters (parametrar)	Du kan anpassa testet genom att ändra inställningarna.

- 4 Ta ut cd-skivan när testen är slutförda, om du kör Dell Diagnostics från cd-skivan *Drivers and Utilities* (tillval).
- 5 Stäng testskärmen för att återgå till **huvudmenyn**. När du avslutar Dell Diagnostics och startar om datorn stänger du **huvudmenyn**.

Systemindikatorer

Strömlampan kan indikera ett problem med datorn.

















Strömlampa	Problembeskrivning	Lösningsförslag
Fast grönt sken	Strömmen är på och datorn fungerar normalt.	Inga åtgärder behövs.
Blinkande grönt sken	Datorn är i energisparläge.	Tryck på strömbrytaren, flytta musen eller tryck på en tangent för att "väcka" datorn.
Blinkar grönt flera gånger och släcks sedan	Ett konfigurationsfel har uppstått.	Kontrollera diagnostiklamporna för att se om det specifika problemet är identifierat (se "Diagnostiklampor" på sidan 332).
Fast gult sken	Dell Diagnostics kör ett test, eller så är en enhet på systemkortet skadad eller felaktigt installerad.	Om Dell Diagnostics körs låter du testerna slutföras. Kontrollera diagnostiklamporna för att se om det specifika problemet är identifierat (se "Diagnostiklampor" på sidan 332). Om datorn inte startar kontaktar du Dell för att få hjälp. I <i>användarhandboken</i> online finns information om hur du kontaktar Dell.
Blinkande gult sken	Ett strömförsörjnings- eller systemkortsfel har uppstått.	Kontrollera diagnostiklamporna för att se om det specifika problemet är identifierat (se "Problem med strömförsörjningen" i "Diagnostiklampor" på sidan 332 <i>användarhandboken</i> online).
Fast grönt sken och pipkod vid datorns självtest	Ett problem upptäcktes när BIOS kördes.	Under "Pipkoder" på sidan 334 finns instruktioner om analys av pipkoder. Kontrollera även diagnostiklamporna för att se om det specifika problemet är identifierat.
Fast grönt sken, ingen pipkod och ingen bild visas på skärmen då datorn startas	Bildskärmen eller grafikkortet kan vara skadade eller felaktigt installerade.	Kontrollera diagnostiklamporna för att se om det specifika problemet är identifierat.
Fast grönt sken, ingen pipkod men datorn läser sig under självtestet	En inbyggd enhet på systemkortet kan vara defekt.	Kontrollera diagnostiklamporna för att se om det specifika problemet är identifierat. Om problemet inte kan identifieras kontaktar du Dell för att få hjälp. I <i>användarhandboken</i> online finns information om hur du kontaktar Dell.





Diagnostiklampor

 **WARNING!** Innan du utför någon av åtgärderna i det här avsnittet ska du läsa igenom och följa säkerhetsanvisningarna i *produktinformationsguiden*.

Som hjälp för att felsöka ett problem finns det fyra indikatorer som är märkta med "1", "2", "3" och "4" på datorns fram- eller baksida. Indikatorerna är antingen släckta eller lyser med grönt sken. När datorn startar normalt ändras indikatorlampornas mönster eller koder efterhand som startprocessen slutförs. Om datorns självtest (POST) slutförs utan problem lyser alla fyra indikatorer med fast grönt sken en kort stund innan de slocknar. Om det uppstår något fel under självtestet hjälper indikatorlamporna till att identifiera var i processen felet uppstod. Om datorn börjar krångla efter en godkänd självtest, indikerar inte diagnostiklamporna orsaken till problemet.

 **OBS!** Diagnostiklampornas orientering varierar beroende på datortyp. De kan visas vertikalt eller horisontellt.

Ljusbild	Problembeskrivning	Lösningsförslag
   	Datorn är avstängd, eller så har ett fel inträffat innan BIOS-koden körs. Diagnostiklamporna lyser inte när datorn startat operativsystemet utan problem.	Koppla datorn till ett fungerande vägguttag och tryck på strömbrytaren.
   	Ett möjligt BIOS-fel har uppstått. Datorn är i återställningsläge.	Kör återställningsverktyget för BIOS, vänta tills återställningen är klar och starta sedan om datorn.
   	Ett fel på processorn har uppstått.	Installera om processorn och starta om datorn. I <i>användarhandboken</i> online finns information om hur du installerar om processorn.
   	Minnesmoduler har upptäckts, men ett minnesfel har uppstått.	<ul style="list-style-type: none">• Ta ur och montera minnesmodulen på nytt om du bara har en. Starta sedan om datorn. Information om hur man installerar om minnesmoduler finns i <i>användarhandboken</i> online.• Om datorn innehåller två eller flera minnesmoduler ska du ta ur dem, sätta i en av dem och starta om datorn. Om datorn startar normalt ska du sätta i ytterligare en minnesmodul. Fortsätt på samma sätt tills du har hittat minnesmodulen som inte fungerar eller har satt tillbaka samtliga utan att felet dök upp igen.• Sätt i fungerande minnen av samma typ i datorn, om du har några.• Kontakta Dell om problemet kvarstår. I <i>användarhandboken</i> online finns information om hur du kontaktar Dell.

Ljusbild	Problembeskrivning	Lösningförslag
	Ett möjligt grafikkortfel har uppstått.	<ul style="list-style-type: none"> • Om det finns ett grafikkort i datorn ska du ta ut det, sätta tillbaka det igen och sedan starta om datorn. • Om problemet kvarstår installerar du ett grafikkort som du vet fungerar och startar om datorn. • Kontakta Dell om problemet kvarstår eller grafikkortet sitter direkt på systemkortet. I <i>användarhandboken</i> online finns information om hur du kontaktar Dell.
	Ett möjligt diskettenhet- eller hårddiskfel har uppstått.	Ta ut och sätt tillbaka alla el- och datakablar. Gör om testet genom att starta om datorn.
	Ett möjligt USB-fel har uppstått.	Installera om alla USB-enheter, kontrollera elkablarna och starta om datorn.
	Inga minnesmoduler kunde identifieras.	<ul style="list-style-type: none"> • Ta ut och montera minnesmodulen på nytt om du bara har en. Starta sedan om datorn. Information om hur man installerar om minnesmoduler finns i <i>användarhandboken</i> online. • Om datorn innehåller två eller flera minnesmoduler ska du ta ut dem, sätta i en av dem och starta om datorn. Om datorn startar normalt ska du sätta i ytterligare en minnesmodul. Fortsätt på samma sätt tills du har hittat minnesmodulen som inte fungerar eller har satt tillbaka samtliga utan att felet dök upp igen. • Sätt i fungerande minnen av samma typ i datorn, om du har några. • Kontakta Dell om problemet kvarstår. I <i>användarhandboken</i> online finns information om hur du kontaktar Dell.
	Minnesmodulerna upptäcks, men det har uppstått ett konfigurations- eller kompatibilitetsfel.	<ul style="list-style-type: none"> • Kontrollera att det inte finns några särskilda placeringskrav för minnesmoduler/-socklar. • Kontrollera att de minnesmoduler som du installerar är kompatibla med datorn. • Kontakta Dell om problemet kvarstår. I <i>användarhandboken</i> online finns information om hur du kontaktar Dell.

Ljusbilder	Problembeskrivning	Lösningförslag
	<p>Ett fel har inträffat.</p> <p>Det här mönstret visas även när du startar systeminställningsprogrammet och behöver inte indikera ett problem.</p>	<ul style="list-style-type: none"> • Kontrollera att kablarna är korrekt anslutna till systemkortet från hårddisken, cd-spelaren och dvd-spelaren. • Kontrollera meddelandet som visas på skärmen. • Kontakta Dell om problemet kvarstår. I <i>användarhandboken</i> online finns information om hur du kontaktar Dell.
	<p>När datorns självtest (POST) är klart lyser alla fyra diagnostiklamporna med grönt sken en kort stund innan de slocknar för att indikera normalt drifttillstånd.</p>	Ingen.

Pipkoder

Datorn kan avge ett antal signaler (pip) under starten om bildskärmen inte kan visa fel eller problem. Signalerna, som kallas pipkoder, varnar om ett problem. En ljudserie (kod 1-3-1) består av ett pip, en serie med tre pip och sedan ett pip till. Detta visar att det är problem med minnet i datorn.

Om datorn ger ifrån sig signaler när den startas:

- 1 Anteckna signalen.
- 2 Se "Dell Diagnostics" på sidan 328 om du behöver identifiera allvarigare problem.
- 3 Kontakta Dell för teknisk hjälp. I *användarhandboken* online finns information om hur du kontaktar Dell.

Kod	Orsak	Kod	Orsak
1-1-2	Registerfel i processorn	3-1-4	Slavavbrottsmaskregisterfel
1-1-3	Fel vid läsning från/skrivning till NVRAM	3-2-2	Laddning av avbrottsvektor misslyckades
1-1-4	Felaktig kontrollsumma för ROM-BIOS	3-2-4	Fel vid test av tangentbordets styrenhet
1-2-1	Fel på den programmerbara timern	3-3-1	Ingen ström till NVRAM
1-2-2	DMA-initieringsfel	3-3-2	Ogiltig konfiguration av NVRAM
1-2-3	Läs- eller skrivfel på DMA-sidregister	3-3-4	Fel vid test av videominne
1-3	Fel vid test av videominne	3-4-1	Fel vid initiering av bildskärmen
1-3-1 till 2-4-4	Minnena identifieras eller används inte korrekt	3-4-2	Fel vid omritning av skärmbild
3-1-1	Slav-DMA-registerfel	3-4-3	Fel vid sökning efter video-ROM
3-1-2	Huvud-DMA-registerfel	4-2-1	Inga signaler från timern
3-1-3	Huvudavbrottsmaskregisterfel	4-2-2	Fel vid avstängning
4-2-3	Fel på port A20	4-4-1	Fel vid test av seriell eller parallell port

Kod	Orsak	Kod	Orsak
4-2-4	Oväntat avbrott i skyddsläge	4-4-2	Det gick inte att dekomprimera koden till skuggat minne
4-3-1	Minnesfel ovanför adress 0FFFFh	4-4-3	Fel vid test av flyttalsprocessor
4-3-3	Fel på timerkretsräknare 2	4-4-4	Fel vid bufferttest
4-3-4	Klockan har stannat		

Lösa kompatibilitetsproblem med program och maskinvara

Om en enhet antingen inte upptäcks av operativsystemet eller identifieras men är felaktigt konfigurerad, kan du använda Enhetshanteraren eller Felsökare för maskinvara för att lösa problemet.

- 1 Klicka på **Start** och sedan på **Hjälp och support**.
- 2 Skriv **felsökare för maskinvara** i fältet **Sök** och starta sökningen genom att klicka på pilen.
- 3 Klicka på **Felsökaren för maskinvara** i listan **Sökresultat**.
- 4 I listan **Felsökare för maskinvara** klickar du på **Jag måste lösa en maskinvarukonflikt i datorn** och sedan på **Nästa**.

Använda Microsoft Windows XP systemåterställning

I operativsystemet Microsoft Windows XP finns funktionen för systemåterställning som gör att du kan återställa datorn till ett tidigare driftsläge (utan att detta påverkar data) om ändrar i maskinvara, programvara eller andra systeminställningar har gjort att datorn inte längre fungerar som önskat. I Hjälp- och supportcenter finns information om hur du använder Systemåterställning. Hur man kommer till Windows Hjälp- och supportcenter beskrivs i "Windows hjälp- och supportcenter" på sidan 307.



ANMÄRKNING: Säkerhetskopiera dina datafiler regelbundet. Systemåterställning övervakar inte datafiler och kan inte återställa dem.

Skapa en återställningspunkt

- 1 Klicka på **Start** och sedan på **Hjälp och support**.
- 2 Klicka på **Systemåterställning**.
- 3 Följ instruktionerna på skärmen.

Återställa datorn till ett tidigare driftsläge



ANMÄRKNING: Spara och stäng alla öppna filer och avsluta alla öppna program innan du återställer datorn till ett tidigare tillstånd. Du bör inte ändra, öppna eller ta bort några filer eller program förrän systemåterställningen är klar.

- 1 Klicka på **Start**, peka på **Program** → **Tillbehör** → **Systemverktyg** och klicka sedan på **Systemåterställning**.
- 2 Kontrollera att **Återställ datorn till en tidigare tidpunkt** är markerat och klicka på **Nästa**.

- 3 Klicka på det datum som du vill återställa datorn till.
Fönstret **Välj en återställningspunkt** innehåller en kalender där du kan visa och välja återställningspunkter. Alla datum med möjliga återställningspunkter visas med fetstil.
- 4 Välj en återställningspunkt och klicka på **Nästa**.
Om ett datum bara har en återställningspunkt väljs den automatiskt. Om det finns två eller flera återställningspunkter för ett datum klickar du på den som du vill använda.
- 5 Klicka på **Nästa**.
Fönstret **Återställning har slutförts** visas när Systemåterställning har samlat in all information som behövs, och sedan startas datorn om.
- 6 När datorn har startat om klickar du på **OK**.

Om du vill ändra återställningspunkten kan du antingen upprepa stegen med en annan punkt eller ångra återställningen.

Ångra den senaste systemåterställningen



ANMÄRKNING: Spara och stäng alla öppna filer och avsluta alla öppna program innan du ångrar den senaste systemåterställningen. Du bör inte ändra, öppna eller ta bort några filer eller program förrän systemåterställningen är klar.

- 1 Klicka på **Start**, peka på **Program** → **Tillbehör** → **Systemverktyg** och klicka sedan på **Systemåterställning**.
- 2 Klicka på **Ångra den senaste återställningen** och klicka på **Nästa**.
- 3 Klicka på **Nästa**.
Fönstret **Systemåterställning** visas och datorn startas om.
- 4 När datorn har startat om klickar du på **OK**.

Aktivera Systemåterställning

Om du installerar om Windows med mindre än 200 MB ledigt hårddiskutrymme inaktiveras Systemåterställning automatiskt. Så här kontrollerar du om Systemåterställning är aktiverat:

- 1 Klicka på **Start** och sedan på **Kontrollpanelen**.
- 2 Klicka på **Prestanda och underhåll**.
- 3 Klicka på **System**.
- 4 Klicka på fliken **Systemåterställning**.
- 5 Kontrollera att **Inaktivera Systemåterställning** är avmarkerat.

Installera om Microsoft Windows XP

Innan du börjar

 **OBS!** Anvisningarna i detta dokument gäller standardvyn i Windows XP Home Edition, så proceduren är annorlunda om din Dell™-dator är inställd på klassisk vy eller om du använder Windows XP Professional.



Innan du korrigerar ett problem med en nyinstallerad drivrutin genom att installera om Windows XP bör du försöka med Återställ tidigare drivrutin.

- 1 Klicka på **Start** och sedan på **Kontrollpanelen**.
- 2 Klicka på **Prestanda och underhåll** under **Välj en kategori**.
- 3 Klicka på **System**.
- 4 Klicka på fliken **Maskinvara** i fönstret **Systemegenskaper**.
- 5 Klicka på **Enhetshanteraren**.
- 6 Högerklicka på den enhet du installerade en ny drivrutin för och klicka på **Egenskaper**.
- 7 Klicka på fliken **Drivrutiner**.
- 8 Klicka på **Återställ tidigare drivrutin**.

Om du inte kan korrigerar problemet med Återställ tidigare drivrutin använder du Systemåterställning och återställer operativsystemet till ett tidigare läge då systemet fortfarande var stabilt, det vill säga innan den nya drivrutinen installerades (se "Använda Microsoft Windows XP systemåterställning" på sidan 335).

 **OBS!** Cd-skivan *Drivers and Utilities* innehåller drivrutiner som installerades när datorn sattes ihop. Klicka på ikonen cd-skivan *Drivers and Utilities* för att installera eventuella drivrutiner som behövs, däribland de drivrutiner som är nödvändiga om datorn innehåller en RAID-styrenhet.

Installera om Windows XP

-  **ANMÄRKNING:** Du måste använda Windows XP Service Pack 1 eller senare om du installerar om Windows XP.
-  **ANMÄRKNING:** Säkerhetskopiera alla datafiler på den primära hårddisken innan du genomför installationen. För konventionella hårddiskkonfigurationer är den primära hårddisken den disk som först identifieras av datorn.

För ominstallation av Windows XP behöver du följande:

- Dell cd-skiva med *operativsystemet*
- Dell cd-skivan *Drivers and Utilities*

Utför alla steg i följande avsnitt i den ordning de visas om du vill installera om Windows XP.

Installationsprocessen kan ta en till två timmar att slutföra. Efter att du har installerat om operativsystemet måste du även installera om drivrutiner, antivirusprogram och annan programvara.

 **ANMÄRKNING:** Information om hur du installerar om Windows XP finns på cd-skivan med *operativsystemet*. Alternativen kan skriva över filer och eventuellt också påverka program som är installerade på hårddisken. Installera därför bara om Windows XP om du blir uppmanad av Dells supportpersonal att göra det.

-  **ANMÄRKNING:** För att förhindra konflikter med Windows XP måste du inaktivera alla eventuella antivirusprogram innan du installerar om Windows XP. Instruktioner finns i dokumentationen som medföljde programvaran.

Starta från cd-skivan med operativsystemet

- 1 Spara och stäng alla öppna filer och avsluta alla öppna program.
- 2 Sätt in cd-skivan med *operativsystemet*. Klicka på **Avsluta** om meddelandet *Install Windows XP (Installera Windows XP)* visas.
- 3 Starta om datorn.
- 4 Tryck på <F12> omedelbart när DELL-logotypen visas.
Om operativsystemets logotyp visas väntar du tills skrivbordet i Windows visas innan du stänger av datorn och försöker igen.
- 5 Tryck på piltangenterna och välj **CD-ROM** och tryck sedan på <Enter>.
- 6 När meddelandet *Press any key to boot from CD* (tryck på valfri tangent för att starta från cd-skivan) visas trycker du på en valfri tangent.

Windows XP installationsprogram

- 1 När fönstret **Installationsprogram för Windows XP** visas trycker du på <Enter> och väljer **alternativet för att installera Windows**.
- 2 Läs informationen i fönstret **Licensavtal för Windows** och tryck sedan på <F8> och acceptera licensavtalet.
- 3 Om Windows XP redan är installerat på datorn och du vill installera om den aktuella versionen av Windows XP trycker du på tangenten **r** och tar sedan ut cd-skivan.
- 4 Om du vill utföra en nyinstallation av Windows XP trycker du på <Esc> och väljer detta alternativ.
- 5 Tryck på <Enter> för att välja den markerade partitionen (rekommenderas) och följ instruktionerna på skärmen.

Fönstret **Installationsprogram för Windows XP** visas och operativsystemet börjar kopiera filer och installera enheterna. Datorn startas om automatiskt flera gånger.

-  **OBS!** Hur lång tid det tar att installera operativsystemet beror bland annat på hårddiskens storlek och hur snabb datorn är.

-  **ANMÄRKNING:** Tryck inte på någon tangent när följande meddelande visas:
Press any key to boot from the CD (tryck på valfri tangent om du vill starta från cd-skivan).
- 6 När fönstret **Nationella inställningar och språkinställningar** visas väljer du önskade inställningar och klickar på **Nästa**.
 - 7 Skriv in ditt namn och eventuellt också ett företagsnamn när fönstret **Anpassa programvaran** visas och klicka sedan på **Nästa**.
 - 8 Skriv ett datornamn (eller acceptera det namn som visas) och ett lösenord i fönstret **Datornamn och administratörlösenord** och klicka sedan på **Nästa**.

- 9 Om fönstret **Information om modemuppringning** visas anger du nödvändig information och klickar sedan på **Nästa**.
- 10 Ange datum, tid och tidszon i fönstret **Inställningar för datum och tid** och klicka sedan på **Nästa**.
- 11 Om fönstret **Nätverksinställningar** visas klickar du på **Standard** och klickar sedan på **Nästa**.
- 12 Om du installerar om Windows XP Professional och du blir ombedd att ange mer information om konfiguration av nätverket anger du nödvändig information. Om du är osäker på inställningarna accepterar du standardinformationen.

Windows XP installerar operativsystemets komponenter och konfigurerar datorn. Datorn startas om automatiskt.



ANMÄRKNING: Tryck inte på någon tangent när följande meddelande visas:

Press any key to boot from the CD (tryck på valfri tangent om du vill starta från cd-skivan).

- 13 När fönstret **Välkommen till Microsoft** visas klickar du på **Nästa**.
- 14 När meddelandet *How will this computer connect to the internet?* (Vilken sorts Internet-anslutning används på denna dator) visas klickar du på **Hoppa över**.
- 15 När meddelandet *Vill du registrera dig hos Microsoft?* visas väljer du **Nej, inte nu** och klickar på **Nästa**.
- 16 När fönstret **Vem kommer att använda denna dator?** visas kan du som mest ange fem användare.
- 17 Klicka på **Nästa**.
- 18 Klicka på **Slutför** och slutför installationen. Ta sedan ut cd-skivan.
- 19 Installera om lämpliga drivrutiner från cd-skivan *Drivers and Utilities*.
- 20 Installera om antivirusprogrammet.
- 21 Installera om övriga program.



OBS! Om du behöver installera om och aktivera Microsoft Office eller program i Microsoft Works-familjen behöver du produktnyckeln som står på baksidan av omslaget till cd-skivorna med Microsoft Office eller Microsoft Works.

Använda cd-skivan *Drivers and Utilities*

Gör så här om du vill komma åt cd-skivan *Drivers and Utilities* (som även kallas ResourceCD) i Windows:



OBS! Om du ska kunna komma åt enhetsdrivrutiner och dokumentation måste cd-skivan *Drivers and Utilities* sitta i datorn och Windows vara igång.

1 Starta datorn och vänta tills skrivbordet visas.

2 Sätt sedan in cd-skivan *Drivers and Utilities* i cd-spelaren.

Första gången du använder cd-skivan *Drivers and Utilities* på datorn öppnas fönstret **ResourceCD Installation**. Där står ett meddelande om att installationen av cd-skivan ska påbörjas.

3 Klicka på **OK** när du vill fortsätta.

Svara på de frågor som visas under installationsprogrammet.

- 4 Klicka på **Next** när välkomstsidan **Welcome Dell System Owner** visas.
- 5 Välj **System Model** (systemmodell), **Operating System** (operativsystem), **Device Type** (enhetstyp) och **Topic** (ämne).

Drivrutiner för datorn

Gör så här för att visa en lista över enhetsdrivrutinerna för din dator:

- 1 Klicka på **My Drivers** (mina drivrutiner) i den nedrullningsbara listrutan **Topic** (ämne).
Datorns maskinvara och operativsystem genomsöks, varefter en lista med enhetsdrivrutiner för datorns systemkonfiguration visas på skärmen.
- 2 Klicka på önskad drivrutin och följ instruktionerna för att hämta drivrutinen till datorn.

Om du vill visa samtliga tillgängliga drivrutiner för datorn klickar du på **Drivers** (drivrutiner) i listrutan **Topic** (ämne).

Index

A

Användarhandbok, 305

C

CD

operativsystem, 307

Cd-skiva med

operativsystemet, 307

D

Dell

supportplats, 306

Dell Diagnostics, 328

Dell Premier Support,

webbplats, 305-306

diagnostik

Dell Diagnostics, 328

Drivers and Utilities, CD, 305

pipkoder, 334

dokumentation

Användarhandbok, 305

enhet, 305

online, 306

ResourceCD, 305

Systeminformationsguide, 30

5

Drivers and Utilities, CD, 305

drivrutiner

lista över, 340

ResourceCD, 305

E

etiketter

Microsoft Windows, 306

servicenummer, 306

F

felmeddelanden

diagnostiklampor, 332

pipkoder, 334

systemindikatorer

system, 331

Felsökare för maskinvara, 335

Felsökning

Hjälp- och supportcenter, 307

felsökning

återställa datorn till det

föregående driftläget, 335

Dell Diagnostics, 328

diagnostiklampor, 332

Felsökare för maskinvara, 335

konflikter, 335

pipkoder, 334

systemindikatorer, 331

G

garanti, 305

H

Hjälp- och supportcenter, 307

I

indikatorer

ström, 313

installera delar

innan du börjar, 316

stänga av datorn, 316

installera om

Drivers and Utilities, CD, 305

ResourceCD, 305

Windows XP, 337

IRQ-konflikter, 335

K

kåpa

ta bort, 316

konflikter

kompatibilitetsproblem med

program och

maskinvara, 335

L

lampor
diagnostik, 332

M

maskinvara
Dell Diagnostics, 328
konflikter, 335
pipkoder, 334

Microsoft Windows-
etikett, 306

O

operativsystem
CD, 307
installationshandbok, 307
installera om Windows
XP, 337

P

pipkoder, 334
problem. *Se felsökning*
programvara
konflikter, 335

S

säkerhetsanvisningar, 305
servicenummer, 306
ström
indikator, 313

strömlampa
diagnostisera problem
med, 331

Systemåterställning, 335

systemkort, 321, 324

systemkort. *Se* systemkort

W

Windows XP

Felsökare för maskinvara, 335

Felsökaren för maskinvara, 335

Hjälp- och supportcenter, 307

installationsprogram, 338

installera om, 337

Systemåterställning, 335